



**АДМИНИСТРАЦИЯ ГОРОДА БАТАЙСКА
ПОСТАНОВЛЕНИЕ**

от 27.10.2023 № 2952

г. Батайск

**Об утверждении проекта планировки и проекта
межевания территории в районе ул. Калинина,
ул. Станиславского, ул. Рыбной, ул. Южной,
ул. К. Либкнехта, ул. Р. Люксембург**

Принимая во внимание ходатайство Управления по архитектуре и градостроительству города Батайска, на основании Градостроительного кодекса Российской Федерации, правил землепользования и застройки муниципального образования «Город Батайск», утвержденных решением Батайской городской Думы от 16.12.2020 № 91, с учетом рекомендаций комиссии по землепользованию и застройке муниципального образования «Город Батайск», представленных в соответствии с заключением о результатах общественных обсуждений от 10.10.2023, руководствуясь Уставом муниципального образования «Город Батайск», Администрация города Батайска постановляет:

1. Утвердить основную часть выполнения проекта планировки и проекта межевания территории протяженностью 4055 метров в районе ул. Калинина, ул. Станиславского, ул. Рыбной, ул. Южной, ул. К. Либкнехта, ул. Р. Люксембург, в составе:
 - 1.1. Раздел 1. Проект планировки территории, основная часть, согласно приложению №1;
 - 1.2. Раздел 2. Проект межевания территории, основная часть, согласно приложению №2; (находятся на хранении в Управлении по архитектуре и градостроительству города Батайска).
2. Опубликовать настоящее постановление в официальном печатном издании и разместить на официальном сайте Администрации города Батайска в сети «Интернет».
3. Настоящее постановление вступает в силу со дня его официального опубликования.
4. Контроль за исполнением настоящего постановления возложить на заместителя главы Администрации города Батайска по территориальному развитию и строительству Яковенко Е.В.

Глава Администрации
города Батайска

Р.П. Волошин

Постановление вносит
Управление по архитектуре и
градостроительству города Батайска





2023 623849 – ПМ			
Проект планировки и проект межевания территории площадью 4055 кв.м. в районе ул. Колпинка, ул. Спасская, ул. Рыбной, ул. Юной, ул. К. Либкнехта, ул. Р. Луксенбург			
Лист	Кол-во	Лист	Листов
1	1	2	2
Проект планировки территории			
Чертёж красных линий (продолжение), М 1:1000			
Исполнитель	Проверил	Дата	Лист
Северина О.П.	Северина О.П.	07.2023	07.2023
Калачина Д.Н.	Калачина Д.Н.	07.2023	07.2023
Муниципальное предприятие "Архитектурно-планировочное бюро" - Батайск			

№ п/п	№ позн.	Подпись и дата	Взам.инв. №

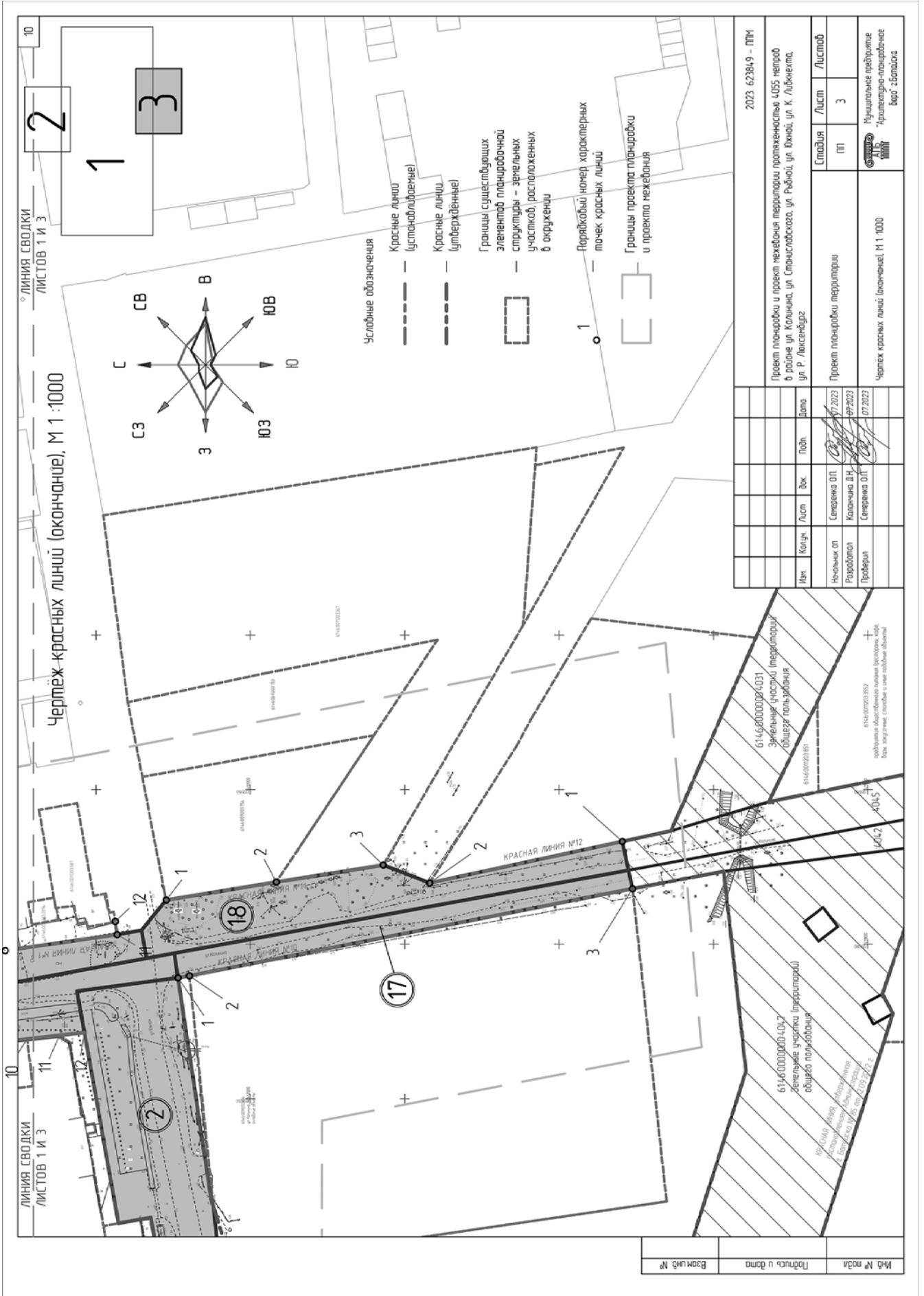





2023 623849 – ПМ		
Проект планировки и проект межевания территории площадью 4055 кв.м в районе ул. Калинина, ул. Спасская, ул. Рыбной, ул. Южной, ул. К. Либкнехта, ул. Р. Люксембург		
Лист	Лист	Листов
5	5	5
Проект планировки территории		
Составля	Лист	Листов
ПП	5	5
Муниципальное предприятие «Архитектурно-планировочное бюро» г.Батайск		

№ п/п	№ позн	Подпись и дата	Взам. инд. №

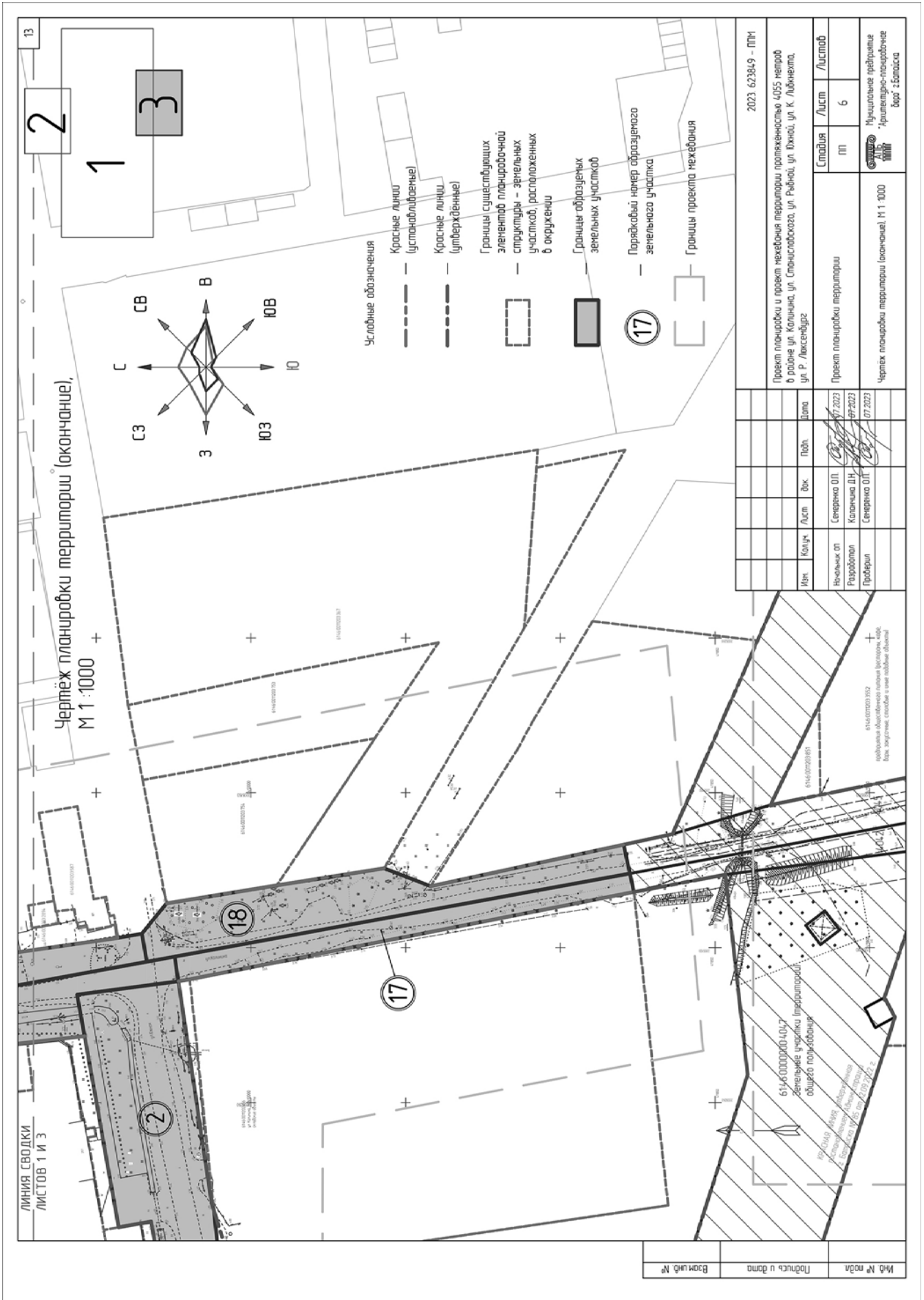

Каталог координат характерных точек красных линий						14
Номера точек	X - координаты	Y - координаты	1	2	3	
1	2	3	1	2	3	
КРАСНАЯ ЛИНИЯ №1			КРАСНАЯ ЛИНИЯ №2			
1	412198.98	2205591.60	1	412332.76	2205569.11	
2	412173.79	2205443.74	2	412328.04	2205545.13	
3	412161.58	2205373.31	3	412329.03	2205544.97	
4	412158.92	2205358.44	4	412329.38	2205544.91	
5	412156.34	2205343.65	5	412319.48	2205489.77	
6	412151.72	2205317.26	6	412318.02	2205481.57	
7	412121.72	2205140.00	7	412317.08	2205476.25	
8	412113.98	2205093.46	8	412293.53	2205340.44	
9	412113.91	2205093.06	9	412283.99	2205287.60	
10	412079.38	2205097.96	10	412281.51	2205272.55	
11	412043.16	2205103.09	11	412264.34	2205166.43	
12	412043.80	2205107.39	12	412262.77	2205157.93	
			13	412261.54	2205151.29	
			14	412253.41	2205099.02	
			15	412250.50	2205082.70	
			16	412248.42	2205069.45	
			17	412202.85	2205074.57	
			18	412197.71	2205075.37	
			19	412177.55	2205079.77	
			20	412128.20	2205087.94	
			21	412128.40	2205089.17	
			22	412146.07	2205198.93	
			23	412148.76	2205214.51	
			24	412161.15	2205287.80	
			25	412163.76	2205302.98	
			26	412173.91	2205362.35	
			27	412180.23	2205406.74	
			28	412182.61	2205422.14	
			29	412185.39	2205436.11	
			30	412201.68	2205526.03	
			31	412204.02	2205540.59	
			32	412206.47	2205557.38	
			33	412212.59	2205589.75	

№ 14 лист

Подпись и дата

Взам. № 14

2023. 6.23.84.9 - ППМ					
Проект планировки и проект неживая территории протяженностью 4,055 нестрой в районе ул. Колыкина, ул. Станиславского, ул. Рыбной, ул. Юной, ул. К. Либкнехта, ул. Р. Люксембург					
Изм.	Кол-во	Лист	Вкл.	Подп.	Дата
Начальник ОП		Северина О.П.			07.2023
Разработчик		Колыкина В.Н.			07.2023
Проверил		Северина О.П.			07.2023
Проект планировки территории					
				Стадия	Лист
				П	7
Каталог координат характерных точек красных линий (начало)					
Формат А3					

Каталог координат характерных точек красных линий									15		
Номера точек	X - координаты	Y - координаты	1	2	3	1	2	3			
1	2	3	1	2	3	1	2	3			
КРАСНАЯ ЛИНИЯ №3			КРАСНАЯ ЛИНИЯ №4			КРАСНАЯ ЛИНИЯ №5			КРАСНАЯ ЛИНИЯ №7		
1	412353.84	2205567.24	1	412545.84	2205026.36	1	412396.39	2204766.00	1	412200.90	2204779.74
2	412347.46	2205535.97	2	412511.06	2205031.72	2	412376.45	2204769.94	2	412219.64	2204777.61
3	412343.51	2205510.36	3	412507.14	2205032.51	3	412378.52	2204782.60	3	412276.47	2204770.79
4	412341.19	2205501.50	4	412485.67	2205036.49	4	412381.59	2204801.38	4	412298.95	2204766.00
5	412338.95	2205487.76	5	412479.14	2205037.63	5	412391.08	2204857.08	5	412312.98	2204763.21
6	412338.07	2205481.94	6	412434.63	2205044.50	6	412398.89	2204903.64	6	412346.13	2204756.47
7	412325.93	2205413.65	7	412423.74	2205046.26	7	412408.01	2204956.42	7	412341.19	2204721.02
8	412323.84	2205401.07	8	412429.73	2205084.08	8	412416.38	2205004.21	8	412325.50	2204622.73
9	412322.86	2205395.48	9	412430.60	2205089.48	9	412420.81	2205026.05	9	412316.89	2204560.19
10	412316.46	2205356.60	10	412414.76	2205154.99	10	412467.82	2205018.67	10	412315.32	2204547.71
11	412315.58	2205351.95	11	412453.15	2205220.71	11	412479.05	2205016.66	11	412293.56	2204422.73
12	412294.27	2205227.31	12	412454.13	2205226.65	12	412543.89	2205005.17	12	412291.41	2204408.95
13	412285.69	2205177.56	13	412488.30	2205428.72				13	412291.32	2204408.07
14	412283.81	2205165.76	14	412487.59	2205429.43				14	412290.41	2204401.87
15	412278.46	2205134.71	15	412488.30	2205430.14	1	412219.13	2204798.84	15	412285.97	2204371.60
16	412269.40	2205078.84	16	412495.32	2205471.88	2	412221.73	2204798.38	16	412290.79	2204370.89
17	412267.41	2205066.59				3	412348.67	2204775.37	17	412289.70	2204363.13
18	412378.69	2205051.57				4	412348.77	2204775.90	18	412288.49	2204354.50
19	412397.45	2205049.23				5	412351.83	2204791.60	19	412286.41	2204353.97
20	412410.02	2205126.90				6	412379.85	2204949.42	20	412231.72	2204340.11
21	412415.05	2205158.03				7	412389.52	2205006.88	21	412222.05	2204341.43
22	412428.20	2205232.56				8	412392.46	2205025.11			
23	412430.55	2205241.84				9	412393.28	2205030.04			
24	412434.39	2205265.78				10	412393.42	2205030.91			
25	412462.93	2205434.51				11	412381.47	2205032.90			
26	412464.84	2205442.95				12	412328.86	2205039.77			
27	412465.81	2205448.59				13	412264.20	2205049.20			
28	412466.90	2205454.85									
29	412468.88	2205465.99									
30	412471.02	2205478.65									

№ 15 лист

Подпись и дата

Взам. № 15

2023. 6.23.84.9 - ППМ					
Проект планировки и проект неживая территории протяженностью 4,055 нестрой в районе ул. Колыкина, ул. Станиславского, ул. Рыбной, ул. Юной, ул. К. Либкнехта, ул. Р. Люксембург					
Изм.	Кол-во	Лист	Вкл.	Подп.	Дата
Начальник ОП		Северина О.П.			07.2023
Разработчик		Колыкина В.Н.			07.2023
Проверил		Северина О.П.			07.2023
Проект планировки территории					
				Стадия	Лист
				П	8
Каталог координат характерных точек красных линий (продолжение)					
Формат А3					

Каталог координат характерных точек красных линий					
Номера точек	X - координаты	Y - координаты	1	2	3
КРАСНАЯ ЛИНИЯ №8			КРАСНАЯ ЛИНИЯ №12		
1	41244558	220439840	1	41187955	220513327
2	41237481	220441074	2	41194194	220511985
3	41232693	220441724			
4	41231888	220441871			
5	41233634	220452590			
6	41233898	220454078			
7	41234586	220457963			
8	41235176	220461769			
9	241235765	220465530			
10	41235899	220466448			
11	41237030	220473462			
12	41237271	220475097			
КРАСНАЯ ЛИНИЯ №9					
1	41224859	220505076			
2	41224696	220505092			
3	41220776	220505578			
4	41219924	220505627			
5	41218726	220505784			
6	41215735	220506176			
7	41213911	220506415			
8	41213884	220506174			
9	41211534	220506441			
10	41207227	220506932			
11	41206179	220507051			
12	41205375	220507143			
КРАСНАЯ ЛИНИЯ №10					
1	41202344	220508915			
2	41201974	220508977			
3	41187625	220511796			
КРАСНАЯ ЛИНИЯ №11					
1	41202729	220511429			
2	41199158	220512015			
3	41195696	220512563			

Изд.	Колуч.	Лист	Факт	Подп.	Дата
Начальник ОП	Северева ОП	07.2023			
Разработал	Катанова ДН	07.2023			
Проверил	Северева ОП	07.2023			

2023 623849 - ПМ		
Проект планировки и границ межзона территории протяженностью 4055 метров в районе ул. Калинина, ул. Станиславского, ул. Рыбной, ул. Южной, ул. К. Либкнехта, ул. Р. Люксембург		
Статус	Лист	Листов
ПМ	9	
Муниципальное предприятие "Архитектурно-планировочное бюро" Батайска		



Муниципальное предприятие
"Архитектурно-планировочное бюро"
Батайска

346880 Ростовская обл., Батайск, ул. Ворошилова, 189; тел. 8 (86354) 6-14-16, 8 (86354) 5-84-51
e-mail: arhproekt@yandex.ru
ИНН 61-1010549, КПП 61-101001, р/с 40702810652280100068
в Волго-Западный банк ПАО Сбербанк г. Ростов-на-Дону

ПРОЕКТ ПЛАНИРОВКИ И ПРОЕКТ МЕЖЗОНА ТЕРРИТОРИИ
протяженностью 4055 метров
в районе ул. Калинина, ул. Станиславского, ул. Рыбной,
ул. Южной, ул. К. Либкнехта, ул. Р. Люксембург

ПРОЕКТ МЕЖЗОНА ТЕРРИТОРИИ, ОСНОВНАЯ ЧАСТЬ

заказчик: Управление по архитектуре и градостроительству
города Батайска

Раздел 2

2023. 623849 - ПМ

2023

7	
<p>2. Перечень и сведения о площади образуемых земельных участков, которые будут отнесены к территориям общего пользования или имуществу общего пользования, в том числе в отношении которых предполагается резервирование и (или) изъятие для государственных или муниципальных нужд</p> <p>В составе проекта межведомственная устанавливается границы следующих образуемых земельных участков:</p>	
<p>1) 3У 1 – образуемый земельный участок:</p> <ul style="list-style-type: none"> • Площадь – 7020 кв.м • Образован из состава земель муниципальной нераспределенной собственности • Категория земель: Земли населенных пунктов • 3У 1 расположен в территориальной зоне реконструкции жилой застройки (Ж.3.1) 	
<p>2) 3У 2 – образуемый земельный участок:</p> <ul style="list-style-type: none"> • Площадь – 6306 кв.м • Образован из состава земель муниципальной нераспределенной собственности • Категория земель: Земли населенных пунктов • 3У 2 расположен в территориальной зоне инженерной и транспортной инфраструктуры, коммунальных объектов, объектов санитарной очистки (И.1) 	
<p>3) 3У 3 – образуемый земельный участок:</p> <ul style="list-style-type: none"> • Площадь – 5662 кв.м • Образован из состава земель муниципальной нераспределенной собственности • Категория земель: Земли населенных пунктов • 3У 3 расположен в территориальной зоне инженерной и транспортной инфраструктуры, коммунальных объектов, объектов санитарной очистки (И.1) 	
<p>4) 3У 4 – образуемый земельный участок:</p> <ul style="list-style-type: none"> • Площадь – 3798 кв.м • Образован из состава земель муниципальной нераспределенной собственности • Категория земель: Земли населенных пунктов • 3У 4 расположен в территориальной зоне инженерной и транспортной инфраструктуры, коммунальных объектов, объектов санитарной очистки (И.1) 	
<p>5) 3У 5 – образуемый земельный участок:</p> <ul style="list-style-type: none"> • Площадь – 9987 кв.м • Образован из состава земель муниципальной нераспределенной собственности • Категория земель: Земли населенных пунктов • 3У 5 расположен в территориальной зоне реконструкции жилой застройки (Ж.3.1) 	
Взам.инв. №	
Подпись и дата	
Инд. № подл.	2023.623849-ПМ-ПЗ
Изм.	Лист 2
Коп. из	Лист 2
Док.	Подпись
Дата	
Формат А4	

8	
<p>6) 3У 6 – образуемый земельный участок:</p> <ul style="list-style-type: none"> • Площадь – 11754 кв.м • Образован из состава земель муниципальной нераспределенной собственности • Категория земель: Земли населенных пунктов • 3У 6 расположен в территориальной зоне реконструкции жилой застройки (Ж.3.1) 	
<p>7) 3У 7 – образуемый земельный участок:</p> <ul style="list-style-type: none"> • Площадь – 7039 кв.м • Образован из состава земель муниципальной нераспределенной собственности • Категория земель: Земли населенных пунктов • 3У 7 расположен в территориальной зоне реконструкции жилой застройки (Ж.3.1) 	
<p>8) 3У 8 – образуемый земельный участок:</p> <ul style="list-style-type: none"> • Площадь – 8717 кв.м • Образован из состава земель муниципальной нераспределенной собственности • Категория земель: Земли населенных пунктов • 3У 8 расположен в территориальной зоне реконструкции жилой застройки (Ж.3.1) 	
<p>9) 3У 9 – образуемый земельный участок:</p> <ul style="list-style-type: none"> • Площадь – 2695 кв.м • Образован из состава земель муниципальной нераспределенной собственности • Категория земель: Земли населенных пунктов • 3У 9 расположен в территориальной зоне инженерной и транспортной инфраструктуры, коммунальных объектов, объектов санитарной очистки (И.1) 	
<p>10) 3У 10 – образуемый земельный участок:</p> <ul style="list-style-type: none"> • Площадь – 5053 кв.м • Образован из состава земель муниципальной нераспределенной собственности • Категория земель: Земли населенных пунктов • 3У 10 расположен в территориальной зоне реконструкции жилой застройки (Ж.3.1) 	
<p>11) 3У 11 – образуемый земельный участок:</p> <ul style="list-style-type: none"> • Площадь – 2931 кв.м • Образован из состава земель муниципальной нераспределенной собственности • Категория земель: Земли населенных пунктов • 3У 11 расположен в территориальной зоне реконструкции жилой застройки (Ж.3.1) 	
<p>12) 3У 12 – образуемый земельный участок:</p> <ul style="list-style-type: none"> • Площадь – 1665 кв.м • Образован из состава земель муниципальной нераспределенной собственности • Категория земель: Земли населенных пунктов • 3У 12 расположен в территориальной зоне застройки индивидуальными и малоэтажными жилыми домами (Ж.2) 	
Взам.инв. №	
Подпись и дата	
Инд. № подл.	2023.623849-ПМ-ПЗ
Изм.	Лист 3
Коп. из	Лист 3
Док.	Подпись
Дата	
Формат А4	

9	<p>13) <u>ЗУ 13 – образуемый земельный участок:</u></p> <ul style="list-style-type: none"> • Площадь – 1772 кв.м • Образован из состава земель муниципальной нерозграниченной собственности • Категория земель- Земли населенных пунктов • ЗУ 13 расположен в территориальной зоне застройки индивидуальными жилыми домами (Ж 2) <p>14) <u>ЗУ 14 – образуемый земельный участок:</u></p> <ul style="list-style-type: none"> • Площадь – 2913 кв.м • Образован из состава земель муниципальной нерозграниченной собственности • Категория земель- Земли населенных пунктов • ЗУ 14 расположен в территориальной зоне реконструкции жилой застройки (Ж 3.1) <p>15) <u>ЗУ 15 – образуемый земельный участок:</u></p> <ul style="list-style-type: none"> • Площадь – 394 кв.м • Образован из состава земель муниципальной нерозграниченной собственности • Категория земель- Земли населенных пунктов • ЗУ 15 расположен в территориальной зоне инженерной и транспортной инфраструктуры, коммунальных объектов, объектов санитарной очистки (И1) <p>16) <u>ЗУ 16 – образуемый земельный участок:</u></p> <ul style="list-style-type: none"> • Площадь – 1312 кв.м • Образован из состава земель муниципальной нерозграниченной собственности • Категория земель- Земли населенных пунктов • ЗУ 16 расположен в территориальной зоне общественно-делового и коммерческого назначения (Д.2.1) <p>17) <u>ЗУ 17 – образуемый земельный участок:</u></p> <ul style="list-style-type: none"> • Площадь – 1067 кв.м • Образован из состава земель муниципальной нерозграниченной собственности • Категория земель- Земли населенных пунктов • ЗУ 17 расположен в территориальной зоне инженерной и транспортной инфраструктуры, коммунальных объектов, объектов санитарной очистки (И1) <p>18) <u>ЗУ 18 – образуемый земельный участок:</u></p> <ul style="list-style-type: none"> • Площадь – 2023 кв.м • Образован из состава земель муниципальной нерозграниченной собственности • Категория земель- Земли населенных пунктов • ЗУ 18 расположен в территориальной зоне общественно-делового и коммерческого назначения (Д.2.1) <p>19) <u>ЗУ 19 – образуемый земельный участок:</u></p> <ul style="list-style-type: none"> • Площадь – 3432 кв.м • Образован из состава земель муниципальной нерозграниченной собственности • Категория земель- Земли населенных пунктов • ЗУ 19 расположен в территориальной зоне застройки среднетажными и многоэтажными жилыми домами (Ж 3) 	<table border="1"> <tr> <td>Изм.</td> <td>Кол.из</td> <td>Лист</td> <td>Док.</td> <td>Подпись</td> <td>Дата</td> </tr> <tr> <td></td> <td></td> <td></td> <td></td> <td></td> <td></td> </tr> </table> <p>Инд.№ подл. 2023 623849-ПМ-ПЗ</p> <p>Лист 4</p> <p style="text-align: right;">Формат А4</p>	Изм.	Кол.из	Лист	Док.	Подпись	Дата						
Изм.	Кол.из	Лист	Док.	Подпись	Дата									

10	<p>В рамках проекта межевания устанавливаются <u>публичные сервитуты:</u></p> <p><u>Характеристики участка публичного сервитута №1:</u></p> <ul style="list-style-type: none"> • Условный номер участка публичного сервитута – С 1 • Площадь участка публичного сервитута – 314 кв.м • Цель установления публичного сервитута – размещение и обслуживание сетей водоснабжения <p><u>Характеристики участка на который устанавливается публичный сервитут (С 1):</u></p> <ul style="list-style-type: none"> - Кадастровый номер 6146.001202.14.56 - Площадь – 314 кв. м - Местоположение (адрес): Российская Федерация, Ростовская область, г. Батайск, в/платную с восточной стороны земельных участков по ул. Калинина, 136 и ул. Южной, 46/138 - Категория земель- Земли населенных пунктов - Разрешенное использование: стоянки индивидуального легкового автотранспорта - Земельный участок расположен в территориальной зоне инженерной и транспортной инфраструктуры, коммунальных объектов, объектов санитарной очистки (И1) <p><u>Характеристики участка публичного сервитута №2:</u></p> <ul style="list-style-type: none"> • Условный номер участка публичного сервитута – С 2 • Площадь участка публичного сервитута – 35 кв.м • Цель установления публичного сервитута – размещение и обслуживание сетей водоснабжения <p><u>Характеристики участка на который устанавливается публичный сервитут (С 2):</u></p> <ul style="list-style-type: none"> - Кадастровый номер 6146.001203.34.21 - Площадь – 404 кв. м - Местоположение (адрес): Ростовская область, по ул. Станиславского с южной стороны земельного участка по адресу: г. Батайск, ул. М. Горького, 135-ж - Категория земель- Земли населенных пунктов - Разрешенное использование: нестационарные торговые объекты - Земельный участок расположен в территориальной зоне общественно-делового и коммерческого назначения (Д.2.1) <p>3. Вид разрешенного использования образуемых земельных участков</p> <p>В соответствии с проектом планировки и проектом межевания территории протяженностью 4055 метров в районе ул. Калинина, г. Станиславского ул. Рыбной, ул. В/плат, ул. К. Либкнехта, ул. Р. Лихтенбург, вид разрешенного использования образуемых земельных участков – "Земельные участки (территории) общего пользования" (код 12.0)</p> <p>"Земельные участки (территории) общего пользования" (код 12.0) является основным видом разрешенного использования территориальных зон Ж 1. Ж. Ж.3, Ж.3.1, Ж.4, Д.1, Д.2, Д.2.1, Д.3, П.1/1, П.1/2, П.2/1, П.2/2, П.2/3, И.1, И.2, Ч. Р.1, Р.2, К.1, К.2, С.</p>	<table border="1"> <tr> <td>Изм.</td> <td>Кол.из</td> <td>Лист</td> <td>Док.</td> <td>Подпись</td> <td>Дата</td> </tr> <tr> <td></td> <td></td> <td></td> <td></td> <td></td> <td></td> </tr> </table> <p>Инд.№ подл. 2023 623849-ПМ-ПЗ</p> <p>Лист 5</p> <p style="text-align: right;">Формат А4</p>	Изм.	Кол.из	Лист	Док.	Подпись	Дата						
Изм.	Кол.из	Лист	Док.	Подпись	Дата									

11

4. Сведения о границах территории, в отношении которой утверждён проект межевания, содержащие перечень координат характерных точек этих границ в системе координат, используемой для ведения Единого государственного реестра недвижимости

Каталог координат характерных точек образуемого земельного участка №1

Номера точек	Описание	X - координаты	Y - координаты
1	2	3	4
1	125	412128.20	2205087.94
2	111.17	412128.40	2205089.17
3	15.81	412146.07	2205198.93
4	74.33	412148.76	2205214.51
5	15.40	412161.15	2205287.80
6	60.23	412163.76	2205302.98
7	44.84	412173.91	2205362.35
8	15.58	412180.23	2205406.74
9	14.24	412182.61	2205422.14
10	91.38	412185.39	2205436.11
11	14.75	412201.68	2205526.03
12	16.97	412204.02	2205540.59
13	32.94	412206.47	2205557.38
14	13.74	412212.59	2205589.75
15	14.998	412198.98	2205591.60
16	71.48	412173.79	2205443.74
17	15.11	412161.58	2205373.31
18	15.01	412158.92	2205358.44
19	26.79	412156.34	2205343.65
20	179.78	412151.72	2205317.26
21	4.718	412121.72	2205140.00
22	0.40	412113.98	2205093.46
23	15.18	412113.91	2205093.06
1			
24	100	412128.88	2205110.10
25	100	412129.59	2205110.81
26	100	412128.88	2205111.52
27	100	412128.17	2205110.81
24			

Взам.инв. № Подпись и дата

Изм. Кол.из Лист Подпись Дата

Инд. № подл. 2023.62384.9-ПМ-ПЗ

Лист 6 Формат А4

12

Каталог координат характерных точек образуемого земельного участка №2

Номера точек	Описание	X - координаты	Y - координаты
1	2	3	4
1	9.16	412014.14	2204862.64
2	9.95	412009.17	2204870.34
3	4.25	412004.32	2204879.03
4	4.00	412005.03	2204883.22
5	4.74	412005.70	2204887.16
6	127.09	412010.37	2204886.39
7	3.38	412032.21	2205011.59
8	7.29	412035.54	2205010.99
9	62.70	412042.72	2205009.70
10	13.62	412053.75	2205071.43
11	32.99	412056.14	2205084.83
12	72.48	412023.44	2205089.15
13	2.53	412012.67	2205017.47
14	19.42	412011.93	2205015.05
15	3.70	412009.90	2204995.74
16	82.34	412006.23	2204996.26
17	27.42	411990.62	2204915.41
18	19.53	411987.20	2204888.20
19	24.99	411984.76	2204868.82
20	8.01	411982.00	2204843.98
21	31.44	411989.89	2204842.63
1			

Взам.инв. № Подпись и дата

Изм. Кол.из Лист Подпись Дата

Инд. № подл. 2023.62384.9-ПМ-ПЗ

Лист 7 Формат А4

14

Каталог координат характерных точек
образуемого земельного участка №4

Номера точек	Описание	X - координаты	Y - координаты
1	2	3	4
1	254,38	412219,13	2204798,84
2	15,69	412264,20	2205049,20
3	25,6	412248,59	2205050,76
4	74,79	412248,17	2205048,23
5	0,86	412235,85	2204974,46
6	199	412235,71	2204973,62
7	30,00	412234,48	2204972,05
8	47,34	412229,51	2204942,47
9	43,59	412221,66	2204895,79
10	2,88	412214,43	2204852,80
11	49,84	412213,89	2204849,97
12	15,54	412203,76	2204801,17
1			

Взам.цб. № _____
 Подпись и дата _____
 Ид. № подл. _____

Изм. Кол.из Лист Дина
 Подпись Дата
 2023 623849-ПМ-ПЗ
 Лист 9
 Формат А4

13

Каталог координат характерных точек
образуемого земельного участка №3

Номера точек	Описание	X - координаты	Y - координаты
1	2	3	4
1	2162	412200,90	2204779,74
2	36,68	412203,76	2204801,17
3	4,12	412167,77	2204808,23
4	17,60	412163,71	2204808,91
5	20,42	412146,45	2204812,34
6	32,51	412126,42	2204816,31
7	4,48	412094,53	2204822,64
8	10,19	412090,14	2204823,51
9	18,25	412080,39	2204826,47
10	19,07	412062,56	2204830,36
11	0,99	412044,89	2204837,52
12	17,70	412043,97	2204837,89
13	5,06	412028,48	2204846,46
14	11,37	412024,70	2204849,83
15	5,28	412017,01	2204858,21
16	31,44	412014,14	2204862,64
17	6,53	411989,89	2204842,63
18	21,20	411994,26	2204837,78
19	30,93	411998,08	2204816,93
20	3,68	412028,64	2204812,19
21	97,54	412030,78	2204809,20
22	2,55	412126,91	2204792,67
23	6,70	412127,30	2204795,20
24	2,32	412133,92	2204794,15
25	68,43	412133,55	2204791,86
1			

Взам.цб. № _____
 Подпись и дата _____
 Ид. № подл. _____

Изм. Кол.из Лист Дина
 Подпись Дата
 2023 623849-ПМ-ПЗ
 Лист 8
 Формат А4

16

Каталог координат характерных точек
образуемого земельного участка №6

Номера точек	Описание	X - координаты	Y - координаты
1	2	3	4
1	38.29	412423.74	2205046.26
2	54.7	412429.73	2205084.08
3	66.45	412430.60	2205089.48
4	66.70	412441.76	2205154.99
5	6.02	412453.15	2205220.71
6	204.94	412454.13	2205226.65
7	100	412488.30	2205428.72
8	100	412487.59	2205429.43
9	42.33	412488.30	2205430.14
10	20.12	412495.32	2205471.88
11	4.89	412496.73	2205491.95
12	24.93	412494.66	2205496.38
13	8.18	412471.64	2205486.81
14	12.84	412471.02	2205478.65
15	11.31	412468.88	2205465.99
16	6.35	412466.90	2205454.85
17	5.72	412465.81	2205448.59
18	8.65	412464.84	2205442.95
19	171.13	412462.93	2205434.51
20	24.25	412434.39	2205265.78
21	9.57	412430.55	2205241.84
22	75.68	412428.20	2205232.56
23	31.53	412415.05	2205188.03
24	78.68	412410.02	2205126.90
25	26.46	412397.45	2205049.23
1			

Изм.	Копия	Лист	Вок	Подпись	Дата
2023 623849-ПМ-ПЗ					
Лист 11					

Формат А4

Изм. № подл.	Подпись и дата	Взам.инд. №

15

Каталог координат характерных точек
образуемого земельного участка №5

Номера точек	Описание	X - координаты	Y - координаты
1	2	3	4
1	12.41	412267.41	2205066.59
2	56.60	412269.40	2205078.84
3	31.51	412278.46	2205134.71
4	11.95	412283.81	2205165.76
5	50.48	412285.69	2205177.56
6	126.45	412294.27	2205227.31
7	4.73	412315.58	2205351.95
8	39.40	412316.46	2205356.60
9	5.68	412322.86	2205395.48
10	12.75	412323.84	2205401.07
11	69.36	412325.93	2205413.65
12	5.89	412338.07	2205481.94
13	13.92	412338.95	2205487.76
14	9.16	412341.19	2205501.50
15			

Изм. № подл.

Подпись и дата

Взам.инд. №

Изм.	Копия	Лист	Вок	Подпись	Дата

2023 623876-ПМ-ПЗ

Лист 10

Формат А3

Каталог координат характерных точек
образуемого земельного участка №8

Номера точек	Описание	X - координаты	Y - координаты
1	2	3	4
1	108,58	4 123 18,88	2204 418,71
2	15,11	4 123 36,34	2204 525,90
3	39,45	4 123 38,98	2204 540,78
4	38,51	4 123 45,86	2204 579,63
5	38,07	4 123 51,76	2204 617,69
6	9,28	4 123 57,65	2204 655,30
7	71,05	4 123 58,99	2204 664,48
8	16,53	4 123 70,30	2204 734,62
9	27,14	4 123 72,71	2204 750,97
10	35,79	4 123 46,13	2204 756,47
11	99,53	4 123 41,19	2204 721,02
12	63,13	4 123 25,50	2204 622,73
13	12,58	4 123 16,89	2204 560,19
14	126,86	4 123 15,32	2204 541,71
15	25,64	4 123 93,56	2204 422,73
16			
16	100	4 123 55,26	2204 708,71
17	100	4 123 55,97	2204 709,42
18	100	4 123 55,26	2204 710,13
19	100	4 123 54,55	2204 709,42

Взам.ц.б. № _____
 Подпись и дата _____

Изм. Кол.из Лист Подпись Дата
 Имя Фамилия Имя Фамилия
 2023 62384-9-ПМ-ПЗ
 2023 62384-9-ПМ-ПЗ
 Лист 13
 Формат А4

Каталог координат характерных точек
образуемого земельного участка №7

Номера точек	Описание	X - координаты	Y - координаты
1	2	3	4
1	12,83	4 123 76,45	2204 769,94
2	19,03	4 123 78,52	2204 782,60
3	56,50	4 123 81,59	2204 801,38
4	47,21	4 123 91,08	2204 857,08
5	53,56	4 123 98,89	2204 903,64
6	48,52	4 124 08,01	2204 956,42
7	22,28	4 124 16,38	2205 004,21
8	27,81	4 124 20,81	2205 026,05
9	0,88	4 123 93,42	2205 030,91
10	5,00	4 123 93,28	2205 030,04
11	18,47	4 123 92,46	2205 025,11
12	58,27	4 123 89,52	2205 006,88
13	160,29	4 123 79,85	2204 949,42
14	16,00	4 123 51,83	2204 791,60
15	0,54	4 123 48,77	2204 775,90
16	28,31	4 123 48,67	2204 775,37
1			

Взам.ц.б. № _____
 Подпись и дата _____

Изм. Кол.из Лист Подпись Дата
 Имя Фамилия Имя Фамилия
 2023 62384-9-ПМ-ПЗ
 2023 62384-9-ПМ-ПЗ
 Лист 12
 Формат А4

20

Каталог координат характерных точек
образуемого земельного участка №10

Номера точек	Описание	X - координаты	Y - координаты
1	2	3	4
1	1036	412556.73	2205015.19
2	1264	412558.47	2205025.40
3	3579	412545.84	2205026.36
4	4.00	41251106	2205031.72
5	2184	412507.14	2205032.51
6	663	412485.67	2205036.49
7	4504	412479.14	2205037.63
8	1103	412434.63	2205044.50
9	2646	412423.74	2205046.26
10	1891	412397.45	2205049.23
11	11229	412378.69	2205051.57
12	1921	412267.41	2205066.59
13	4586	412248.42	2205069.45
14	520	412202.85	2205074.57
15	2064	412197.71	2205075.37
16	5002	412177.55	2205079.77
17	1518	412128.20	2205087.94
18	3488	412113.91	2205093.06
19	3658	412079.38	2205097.96
20	802	412043.16	2205103.09
21	918	412035.25	2205104.50
22	12300	412033.64	2205095.45
23	11203	412154.64	2205073.35
24	14528	412265.61	2205057.98
25	14898	412409.52	2205038.06
1			

Взам.чл. №

Подпись и дата

Инд. № подл.

Изм. Кол.из Лист Подпись Дата

2023 623849-ПМ-ПЗ

Лист 15

Формат А4

19

Каталог координат характерных точек
образуемого земельного участка №9

Номера точек	Описание	X - координаты	Y - координаты
1	2	3	4
1	889	412264.20	2205049.20
2	11203	412265.61	2205057.98
3	12300	412154.64	2205073.35
4	916	412033.64	2205095.45
5	803	412024.63	2205097.09
6	3299	412023.44	2205089.15
7	1362	412056.14	2205084.83
8	809	412053.75	2205071.43
9	1055	412061.79	2205070.51
10	4335	412072.27	2205069.32
11	611	412115.34	2205064.41
12	1170	412121.41	2205063.73
13	3085	412123.12	2205075.30
14	849	412153.64	2205070.81
15	499	412152.40	2205062.41
16	3017	412157.35	2205061.76
17	1208	412187.26	2205057.84
18	853	412199.24	2205056.27
19	3950	412207.76	2205055.78
20	164	412246.96	2205050.92
21	1569	412248.59	2205050.76
1			

Взам.чл. №

Подпись и дата

Инд. № подл.

Изм. Кол.из Лист Подпись Дата

2023 623849-ПМ-ПЗ

Лист 14

Формат А4

Каталог координат характерных точек образцуемого земельного участка №12

Номера точек	Описание	X - координаты	Y - координаты
1	2	3	4
1	5.91	4 127 10.56	2204 983.99
2	6.25	4 127 14.62	2204 988.29
3	3.48	4 127 08.97	2204 990.97
4	14.44	4 127 10.47	2204 994.14
5	12.71	4 125 69.33	2205 013.45
6	11.46	4 125 56.73	2205 015.19
7	12.55	4 125 54.87	2205 003.87
8	24.29	4 125 67.33	2205 002.40
9	14.97	4 125 91.43	2204 999.37
10	33.41	4 126 06.30	2204 997.66
11	13.40	4 126 39.41	2204 993.16
12	12.69	4 126 52.71	2204 991.55
13	26.11	4 126 65.26	2204 989.64
14	11.08	4 126 91.20	2204 986.65
15	8.46	4 127 02.19	2204 985.24
1			

Взам.чл. № _____
 Подпись и дата _____

Имя _____ Кол.из _____ Лист _____
 Подпись _____ Дата _____
 Инд. № подл. 2023 623849-ПМ-ПЗ
 Лист 17
 Формат А4

Каталог координат характерных точек образцуемого земельного участка №11

Номера точек	Описание	X - координаты	Y - координаты
1	2	3	4
1	11.46	4 125 54.87	2205 003.87
2	14.897	4 125 56.73	2205 015.19
3	145.28	4 124 09.52	2205 038.06
4	8.89	4 122 65.61	2205 057.98
5	65.34	4 122 64.20	2205 049.20
6	53.06	4 123 28.86	2205 039.77
7	12.12	4 123 81.47	2205 032.90
8	27.81	4 123 93.42	2205 030.91
9	47.58	4 124 20.81	2205 026.05
10	11.41	4 124 67.82	2205 018.67
11	65.85	4 124 79.05	2205 016.66
12	11.04	4 125 43.89	2205 005.17
1			

Взам.чл. № _____
 Подпись и дата _____

Имя _____ Кол.из _____ Лист _____
 Подпись _____ Дата _____
 Инд. № подл. 2023 623849-ПМ-ПЗ
 Лист 16
 Формат А4

23

Каталог координат характерных точек образуемого земельного участка №13

Номера точек	Описание	X - координаты	Y - координаты
1	2	3	4
1	1175	412710.47	2204994.14
2	2.69	412715.48	2205004.77
3	1.87	412712.81	2205005.04
4	1.50	412710.95	2205005.23
5	6.78	412711.14	2205006.72
6	0.61	412704.40	2205007.47
7	14.27	412704.34	2205006.86
8	0.73	412690.15	2205008.33
9	13.96	412690.19	2205009.06
10	10.47	412676.37	2205011.02
11	35.94	412666.02	2205012.60
12	22.59	412630.24	2205016.03
13	7.59	412607.83	2205018.88
14	29.34	412600.32	2205019.98
15	12.89	412571.32	2205024.45
16	10.35	412558.47	2205025.40
17	12.71	412556.73	2205015.19
18	14.245	412569.33	2205013.45
1			

Взам.инв. № _____
 Подпись и дата _____

Изм. Кол.из Лист Дата
 Подпись _____

2023.623849-ПМ-ПЗ

Лист 18

Формат А4

24

Каталог координат характерных точек образуемого земельного участка №14

Номера точек	Описание	X - координаты	Y - координаты
1	2	3	4
1	1934	412312.71	2204750.97
2	28.31	412316.45	2204769.94
3	128.99	412348.67	2204775.37
4	20.87	412221.73	2204798.38
5	57.24	412219.64	2204777.61
6	22.98	412276.47	2204770.79
7	14.30	412298.95	2204766.00
8	33.83	412312.98	2204763.21
9	27.14	412346.13	2204756.47
1			
10	3.00	412256.44	2204787.74
11	6.00	412256.92	2204790.70
12	3.00	412250.99	2204791.65
13	6.00	412250.52	2204788.69
10			

Каталог координат характерных точек образуемого земельного участка №15

Номера точек	Описание	X - координаты	Y - координаты
1	2	3	4
1	20.87	412219.64	2204777.61
2	2.65	412221.73	2204798.38
3	15.54	412219.13	2204798.84
4	21.62	412203.76	2204801.17
5	18.86	412200.90	2204779.74
1			

Взам.инв. № _____
 Подпись и дата _____

Изм. Кол.из Лист Дата
 Подпись _____

2023.623849-ПМ-ПЗ

Лист 19

Формат А4

Каталог координат характерных точек
образуемого земельного участка №17

Номера точек	Описание	X - координаты	Y - координаты
1	2	3	4
1	8.03	412023.44	2205089.15
2	14.9.52	412024.63	2205097.09
3	6.13	411877.54	2205123.95
4	14.6.23	411876.25	2205117.96
5	3.75	412019.74	2205089.77
1			

Каталог координат характерных точек
образуемого земельного участка №18

Номера точек	Описание	X - координаты	Y - координаты
1	2	3	4
1	9.19	412033.64	2205095.45
2	12.63	412035.25	2205104.50
3	36.17	412027.29	2205114.29
4	35.05	411915.68	2205120.15
5	16.09	411956.96	2205125.63
6	63.82	411941.94	2205119.85
7	9.53	411879.55	2205133.27
8	14.9.52	411877.54	2205123.96
9	9.16	412024.63	2205097.09
1			

Взам.ц.б. № _____
Подпись и дата _____

Изм.	Кол.из	Лист	Док.	Подпись	Дата
Инд. № подл. 2023.62384.9-ПМ-ПЗ					
Лист 21					

Формат А4

Каталог координат характерных точек
образуемого земельного участка №16

Номера точек	Описание	X - координаты	Y - координаты
1	2	3	4
1	51.85	412496.65	2205492.13
2	7.71	412503.81	2205543.48
3	15.86	412496.24	2205544.95
4	15.33	412499.23	2205560.53
5	18.80	412484.05	2205562.72
6	58.11	412481.02	2205544.16
7	24.93	412471.64	2205486.81
7*	4.69	412494.66	2205496.38
1			
8	14.53	412494.67	2205496.41
9	6.40	412497.09	2205510.74
10	9.69	412490.78	2205511.81
11	8.02	412489.17	2205502.25
8			
12	11.08	412500.67	2205531.81
13	9.94	412502.48	2205542.74
14	5.51	412492.67	2205544.36
15	5.67	412491.79	2205538.92
16	8.84	412491.95	2205533.25
12			

Взам.ц.б. № _____
Подпись и дата _____

Изм.	Кол.из	Лист	Док.	Подпись	Дата
Инд. № подл. 2023.62384.9-ПМ-ПЗ					
Лист 20					

Формат А4

Каталог координат характерных точек участка публично-сервитута №1 (С 1)

Номера точек	Описание	X - координаты	Y - координаты
1	2	3	4
1	8.49	4 12 152.40	2205062.41
2	30.85	4 12 153.64	2205070.81
3	11.70	4 12 123.12	2205075.30
4	17.54	4 12 121.41	2205063.73
5	2.43	4 12 138.84	2205061.74
6	13.40	4 12 139.11	2205064.15
1			

Каталог координат характерных точек участка публично-сервитута №2 (С 2)

Номера точек	Описание	X - координаты	Y - координаты
1	2	3	4
1	11.08	4 12 494.25	2205532.87
2	3.43	4 12 496.05	2205543.80
3	5.50	4 12 492.67	2205544.36
4	5.67	4 12 491.79	2205538.92
5	2.33	4 12 491.95	2205533.25
1			

Взам.цнд № _____
 Подпись и дата _____
 Инд. № подл. _____

Изм. Кол.из Лист Подпись Дата
 2023 623849-ПМ-ПЗ
 Лист 23
 Формат А4

Каталог координат характерных точек образуемого земельного участка №19

Номера точек	Описание	X - координаты	Y - координаты
1	2	3	4
1	25.21	4 12 362.15	2204388.94
2	4.832	4 12 374.81	2204410.74
3	8.18	4 12 326.93	2204417.24
4	25.64	4 12 318.88	2204418.71
5	13.95	4 12 293.56	2204422.73
6	0.88	4 12 291.41	2204408.95
7	6.27	4 12 291.32	2204408.07
8	30.60	4 12 290.41	2204401.87
9	4.87	4 12 285.97	2204371.60
10	7.84	4 12 290.79	2204370.89
11	8.72	4 12 289.70	2204363.13
12	4.83	4 12 288.49	2204354.50
13	15.77	4 12 287.57	2204349.75
14	13.66	4 12 302.44	2204355.00
15	27.88	4 12 314.05	2204362.20
16	13.25	4 12 333.28	2204382.38
17	16.71	4 12 345.50	2204387.49
1			

Взам.цнд № _____
 Подпись и дата _____
 Инд. № подл. _____

Изм. Кол.из Лист Подпись Дата
 2023 623849-ПМ-ПЗ
 Лист 22
 Формат А4



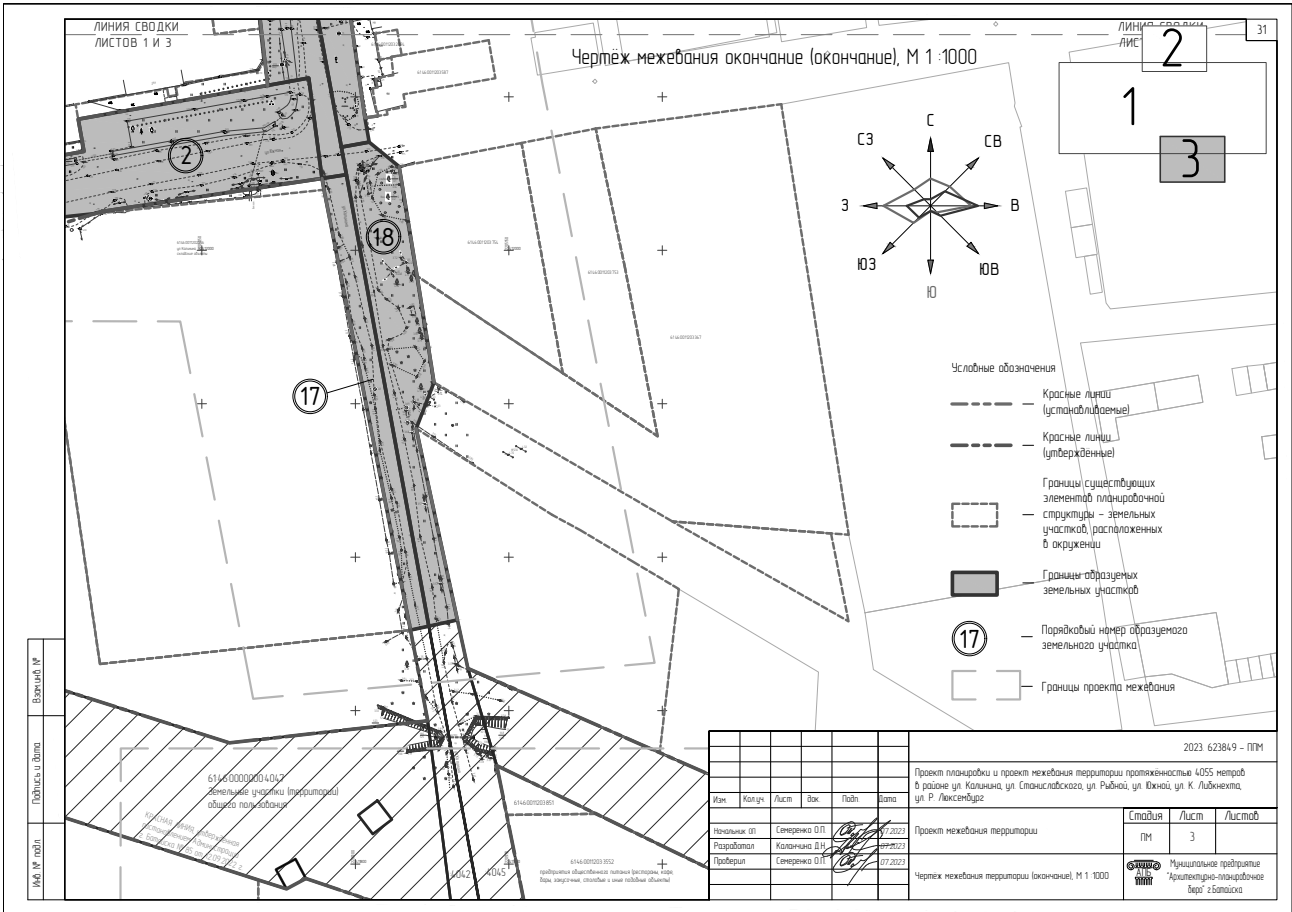
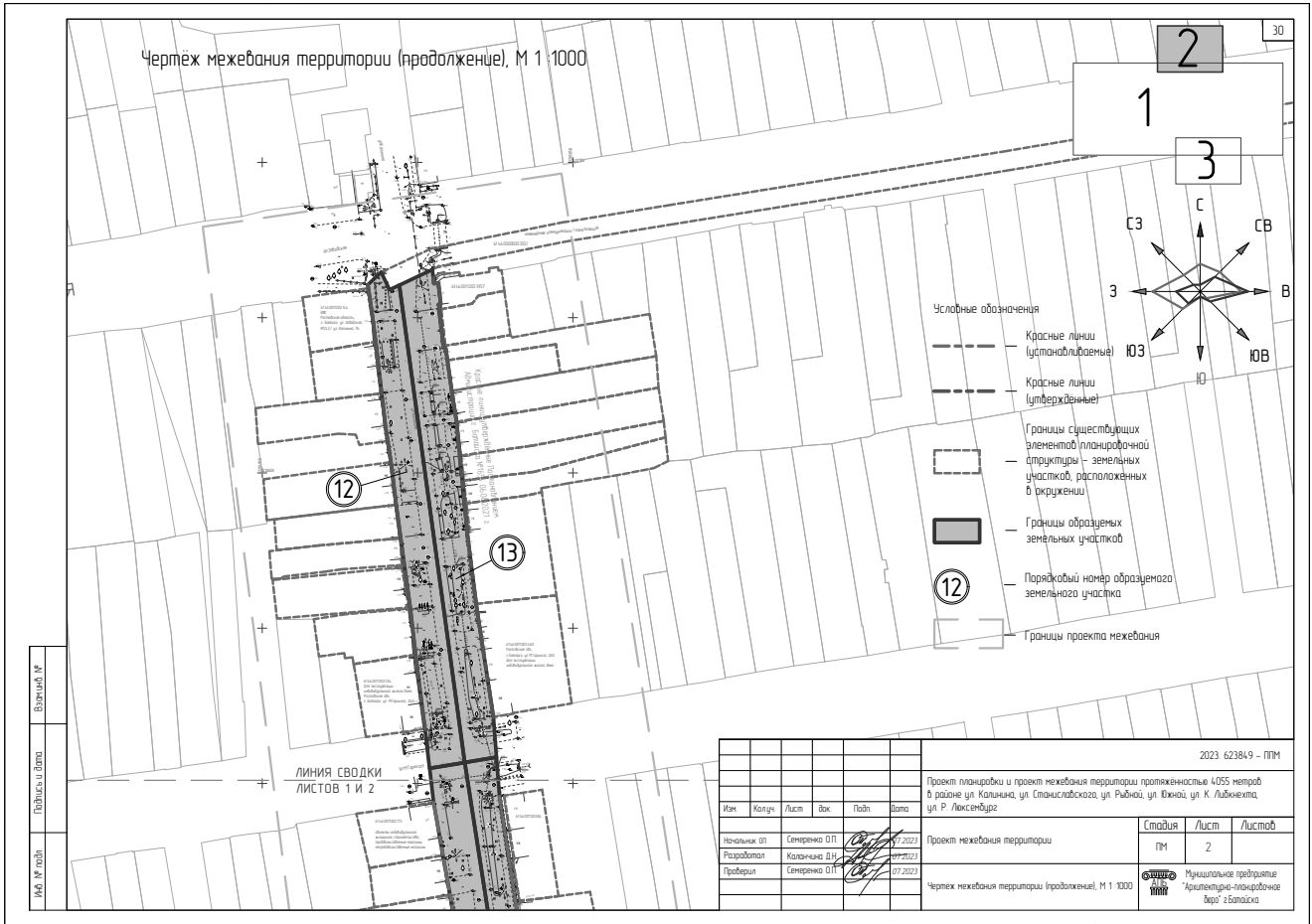

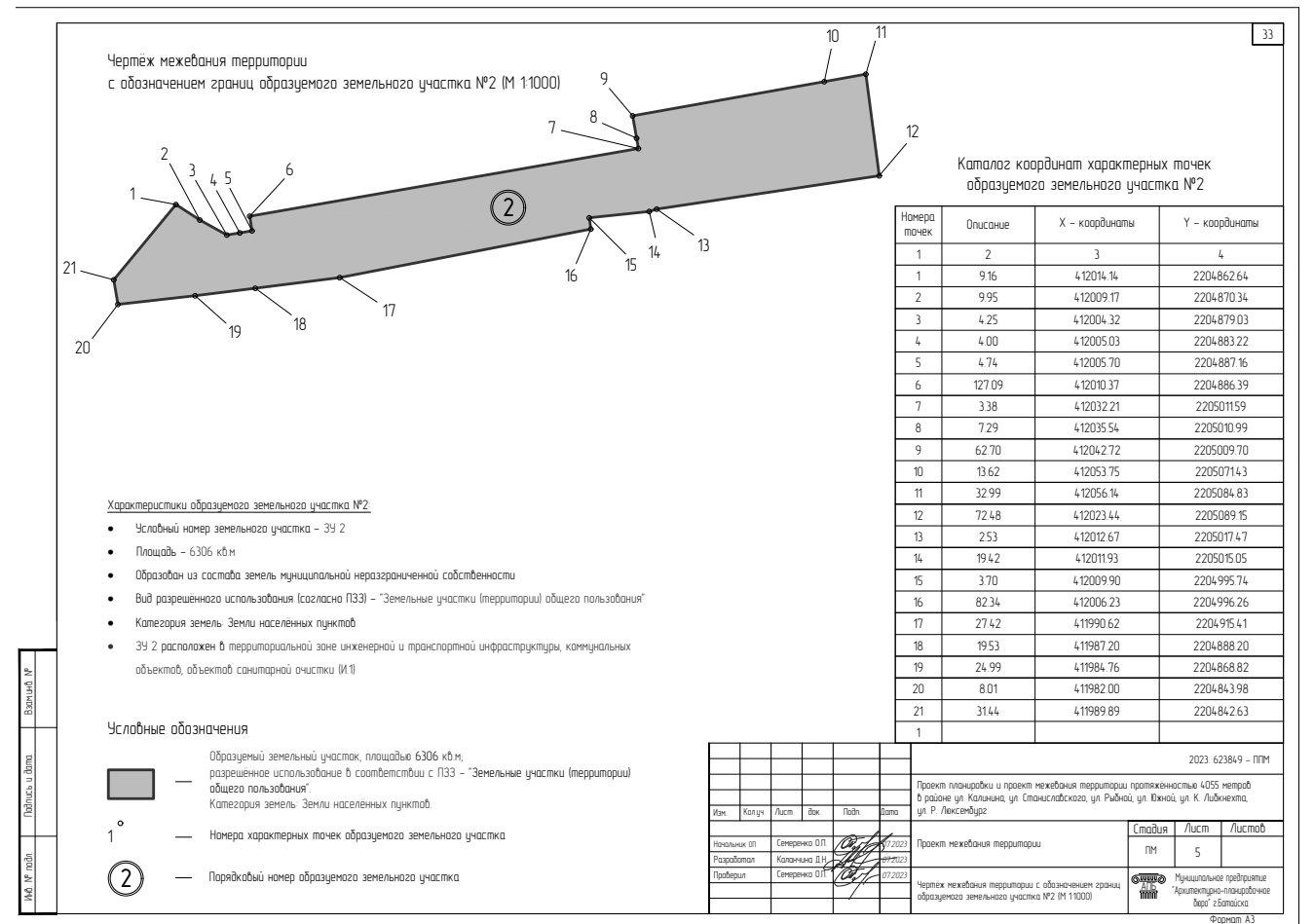
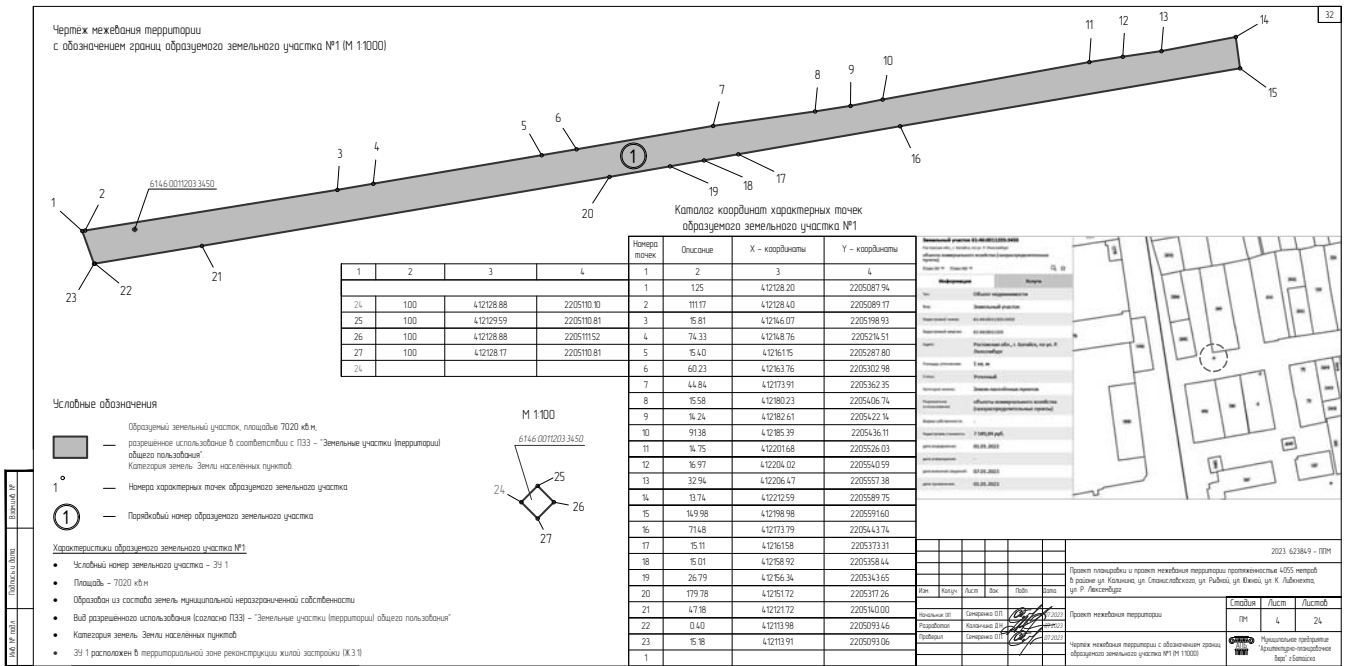

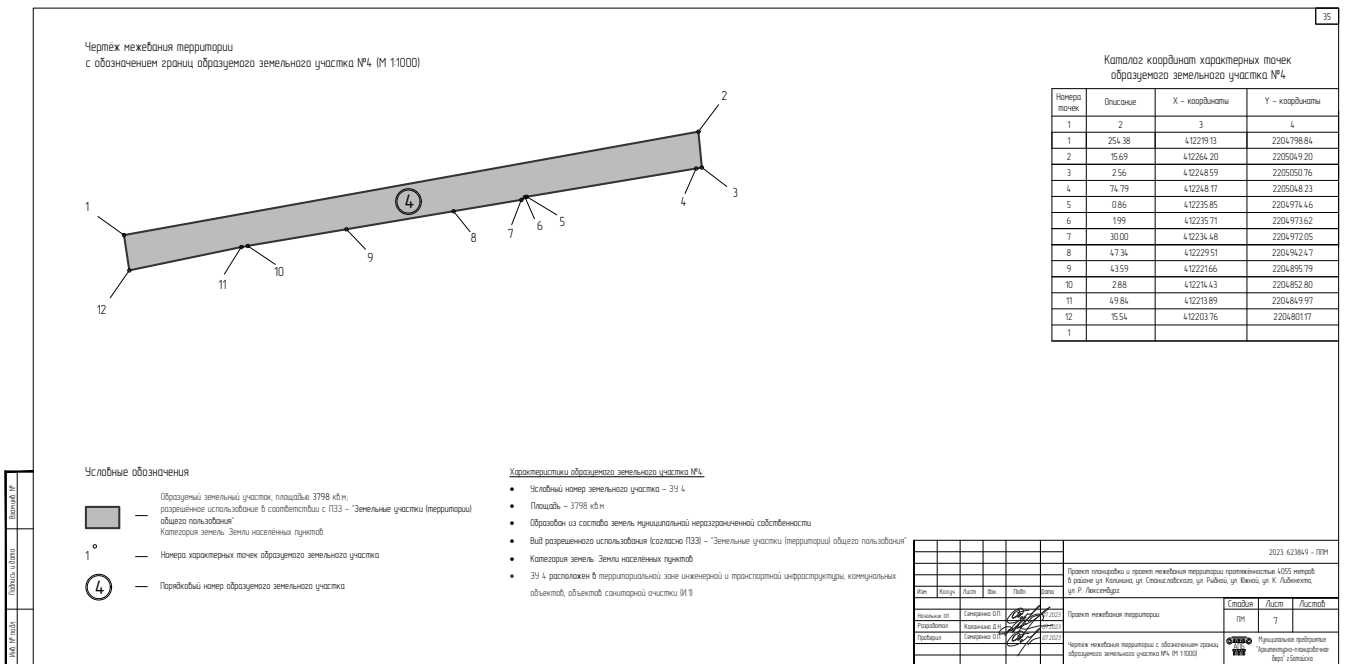
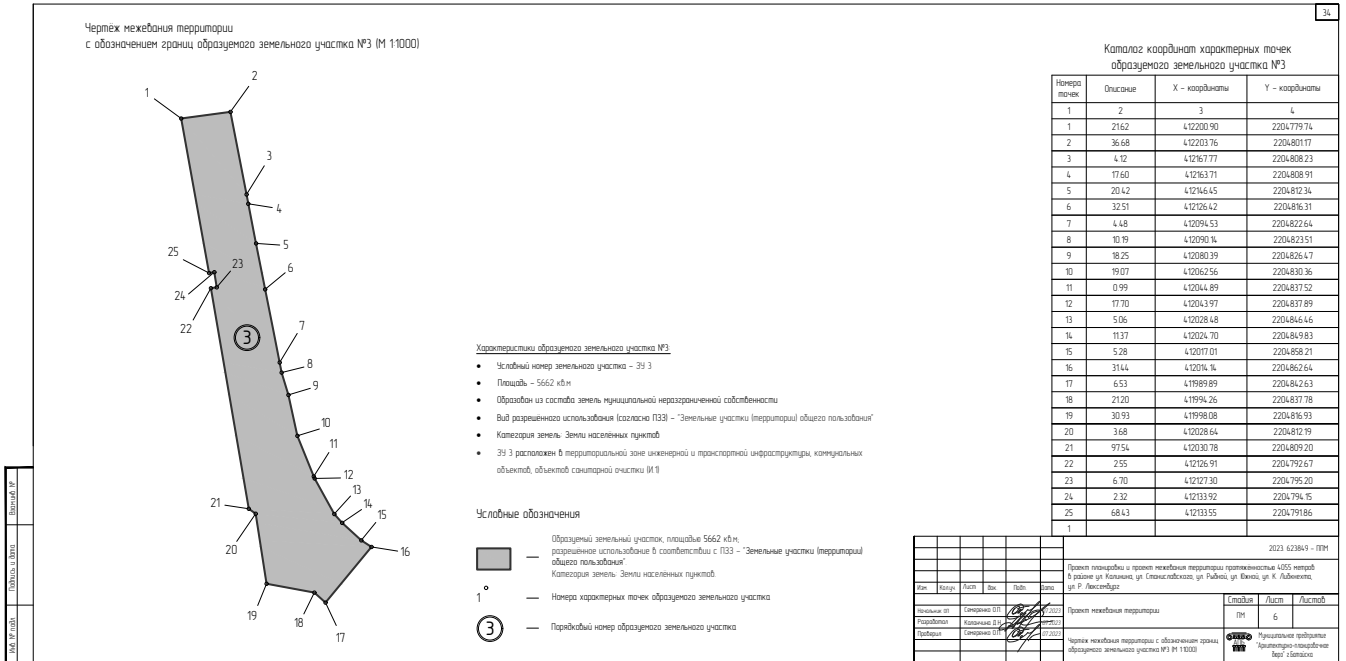

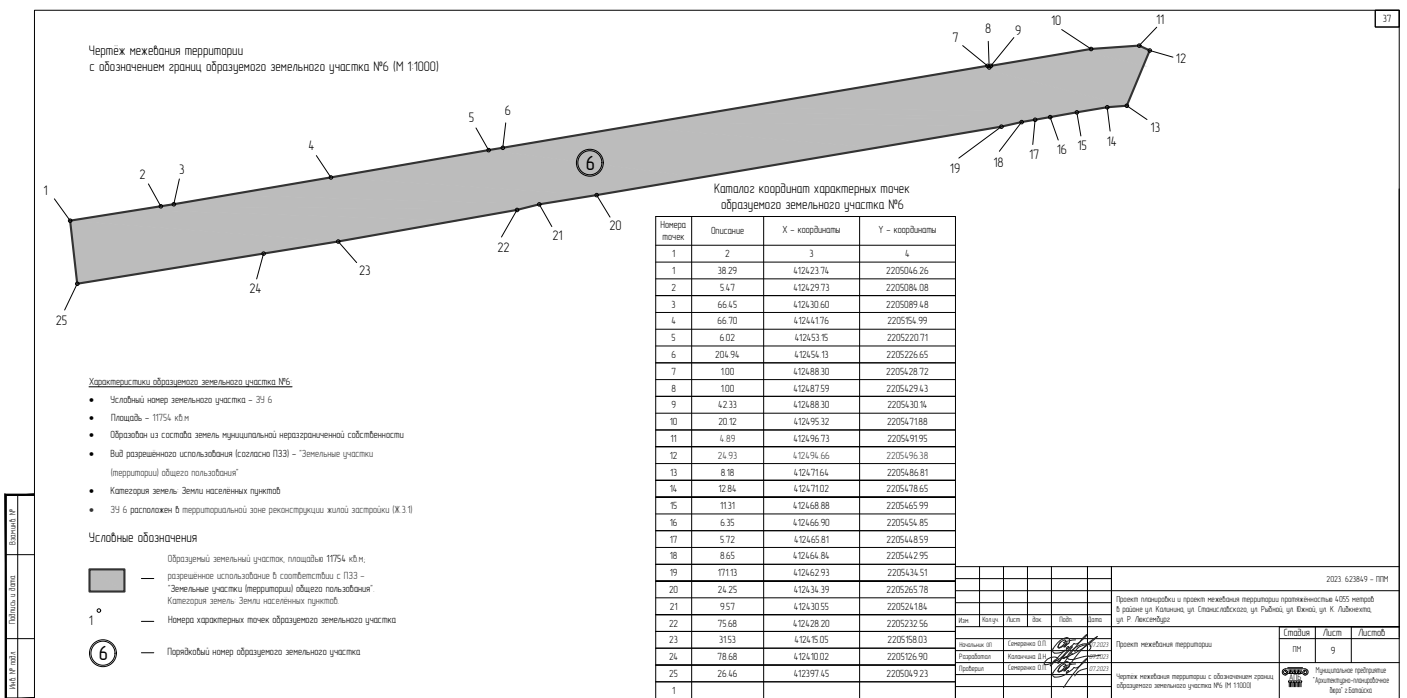
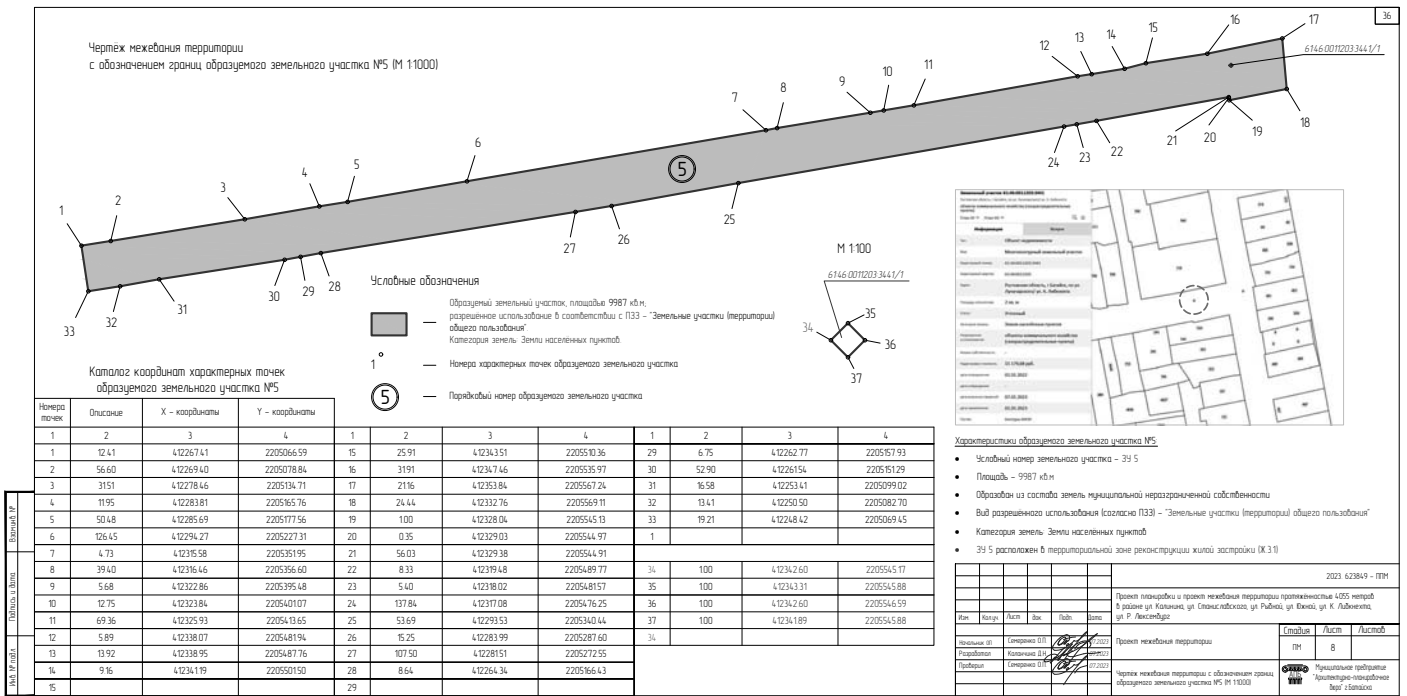

Чертеж межевания территории с обозначением границ образуемого земельного участка №7 (М 1:1000)

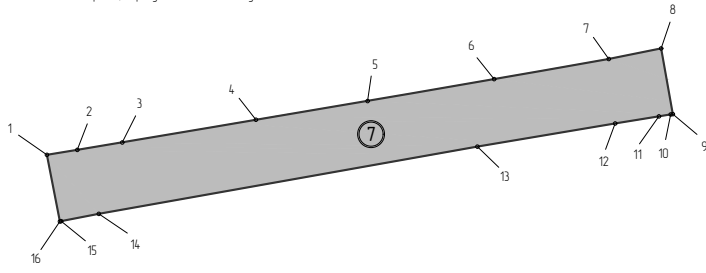

Характеристики образуемого земельного участка №7

- Условный номер земельного участка - 39 7
- Площадь - 7039 кв.м
- Образован из состава земель муниципальной неразграниченной собственности
- Вид разрешенного использования (согласно ПЗЗ) - "Земельные участки (территории) общего пользования"
- Категория земель - Земли населенных пунктов
- 39 7 расположен в территориальной зоне реконструкции жилой застройки (К.3.1)

Условные обозначения

- Образованный земельный участок, площадью 7039 кв.м, разрешенное использование в соответствии с ПЗЗ - "Земельные участки (территории) общего пользования"
- Категория земель - Земли населенных пунктов
- Номера характерных точек образуемого земельного участка
- Порядковый номер образуемого земельного участка

Каталог координат характерных точек образуемого земельного участка №7

Номера точек	Описание	X - координаты	Y - координаты
1	2	3	4
1	12.83	412376.45	2204769.94
2	19.03	412378.52	2204782.60
3	56.50	41238159	2204801.38
4	47.21	41239108	220485708
5	53.56	412398.89	2204903.64
6	48.52	412408.01	2204956.42
7	22.28	412416.38	2205004.21
8	27.81	412420.81	2205026.05
9	0.88	412393.42	2205030.91
10	5.00	412393.28	2205030.04
11	18.47	412392.44	2205025.11
12	58.27	412389.52	2205036.88
13	160.29	412379.85	2204949.42
14	16.00	412351.83	2204791.60
15	0.54	412348.77	2204775.90
16	28.31	412348.67	2204775.37

2023 623849 - ПМ

Проект планировки и проект межевания территории протяженностью 4,055 метров в районе ул. Калашникова, ул. Спасско-Богоявленская, ул. Рыбной, ул. Виноградной, ул. Р. Ливенского

Проект межевания территории

Чертеж межевания территории с обозначением границ образуемого земельного участка №7 (М 1:1000)

Специализированное предприятие "Артсупер-инженерное бюро" - Спасское

Чертеж межевания территории с обозначением границ образуемого земельного участка №8 (М 1:1000)

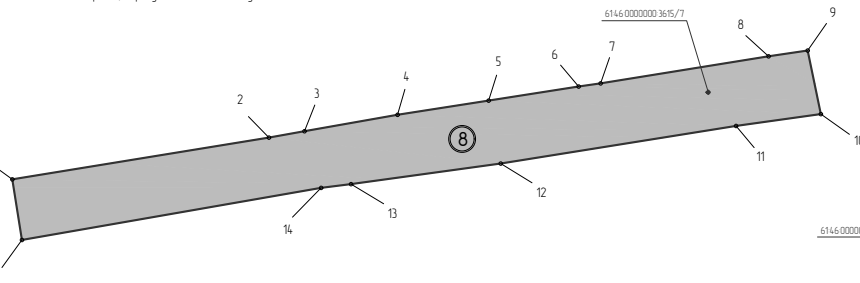

Характеристики образуемого земельного участка №8

- Условный номер земельного участка - 39 8
- Площадь - 8717 кв.м
- Образован из состава земель муниципальной неразграниченной собственности
- Вид разрешенного использования (согласно ПЗЗ) - "Земельные участки (территории) общего пользования"
- Категория земель - Земли населенных пунктов
- 39 8 расположен в территориальной зоне реконструкции жилой застройки (К.3.1)

Условные обозначения

- Образованный земельный участок, площадью 8717 кв.м, разрешенное использование в соответствии с ПЗЗ - "Земельные участки (территории) общего пользования"
- Категория земель - Земли населенных пунктов
- Номера характерных точек образуемого земельного участка
- Порядковый номер образуемого земельного участка

Каталог координат характерных точек образуемого земельного участка №8

Номера точек	Описание	X - координаты	Y - координаты
1	2	3	4
1	108.58	412388.88	2204418.71
2	5.11	412336.34	2204525.90
3	39.45	412338.98	2204549.78
4	38.51	41234.86	2204579.63
5	38.07	412351.76	2204617.69
6	9.28	412357.65	2204655.30
7	71.05	412358.99	2204664.48
8	16.53	412370.30	2204734.62
9	27.14	412372.71	2204750.97
10	35.79	412346.13	2204756.47
11	99.53	41234.19	2204721.02
12	63.13	412325.50	2204622.73
13	12.58	412336.89	2204560.19
14	126.86	412315.32	2204547.71
15	25.64	412293.56	2204422.73

6146.0000000 3615/7

6146.0000000 3615/7

М 1:100

16 17 18 19

Информационный лист 61.46.0000000 3615/7

Объект недвижимости: Земельный участок

Площадь: 8717 кв.м

Категория земель: Земли населенных пунктов

Вид разрешенного использования: Земельные участки (территории) общего пользования

Средств измерения: 01.442.71 кв.м

Дата измерения: 01.09.2023

Средств измерения: 01.442.20 кв.м

Дата измерения: 01.09.2023

Средств измерения: 01.442.20 кв.м

Дата измерения: 01.09.2023

2023 623849 - ПМ

Проект планировки и проект межевания территории протяженностью 4,055 метров в районе ул. Калашникова, ул. Спасско-Богоявленская, ул. Рыбной, ул. Виноградной, ул. Р. Ливенского

Проект межевания территории

Чертеж межевания территории с обозначением границ образуемого земельного участка №8 (М 1:1000)

Специализированное предприятие "Артсупер-инженерное бюро" - Спасское

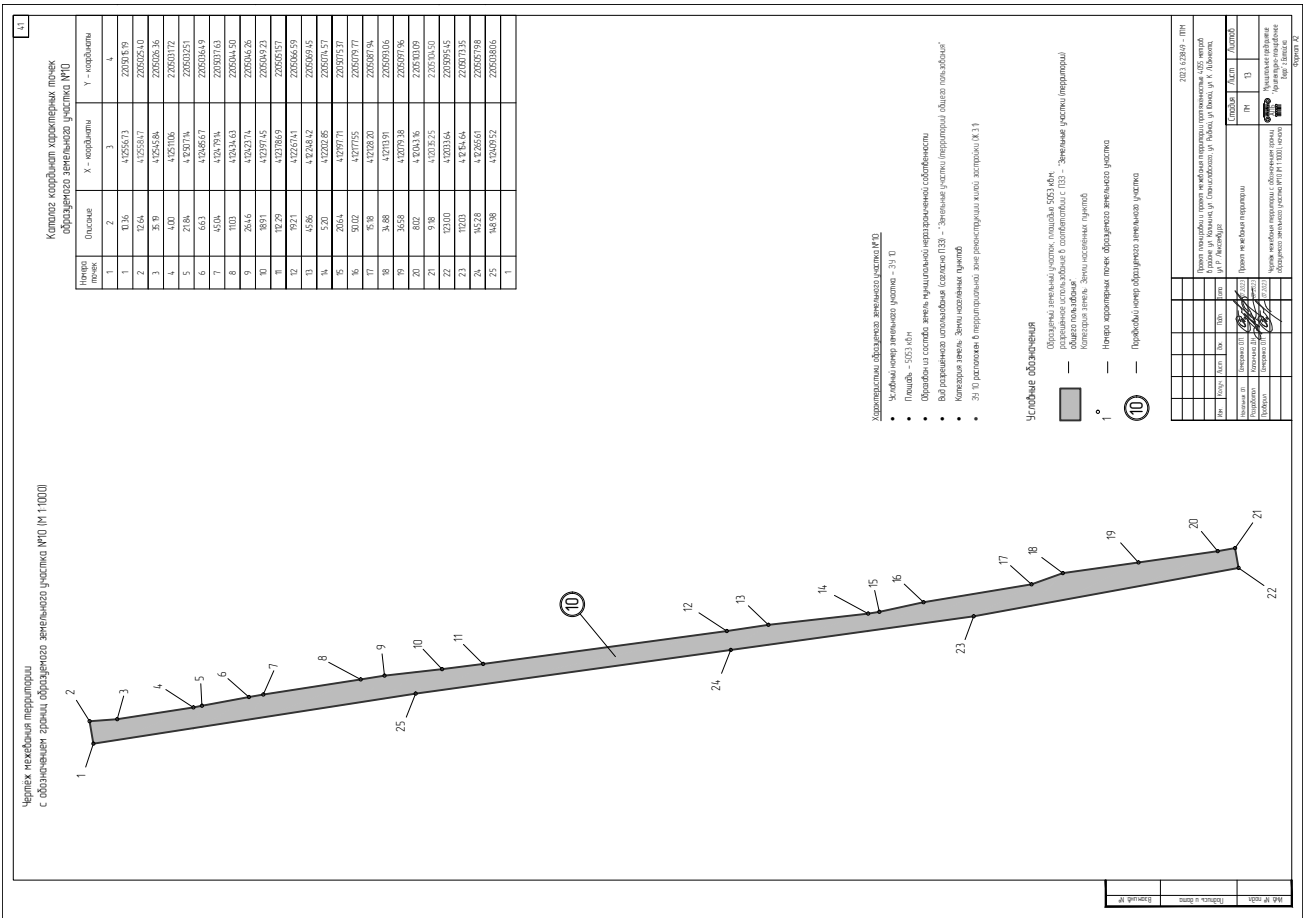
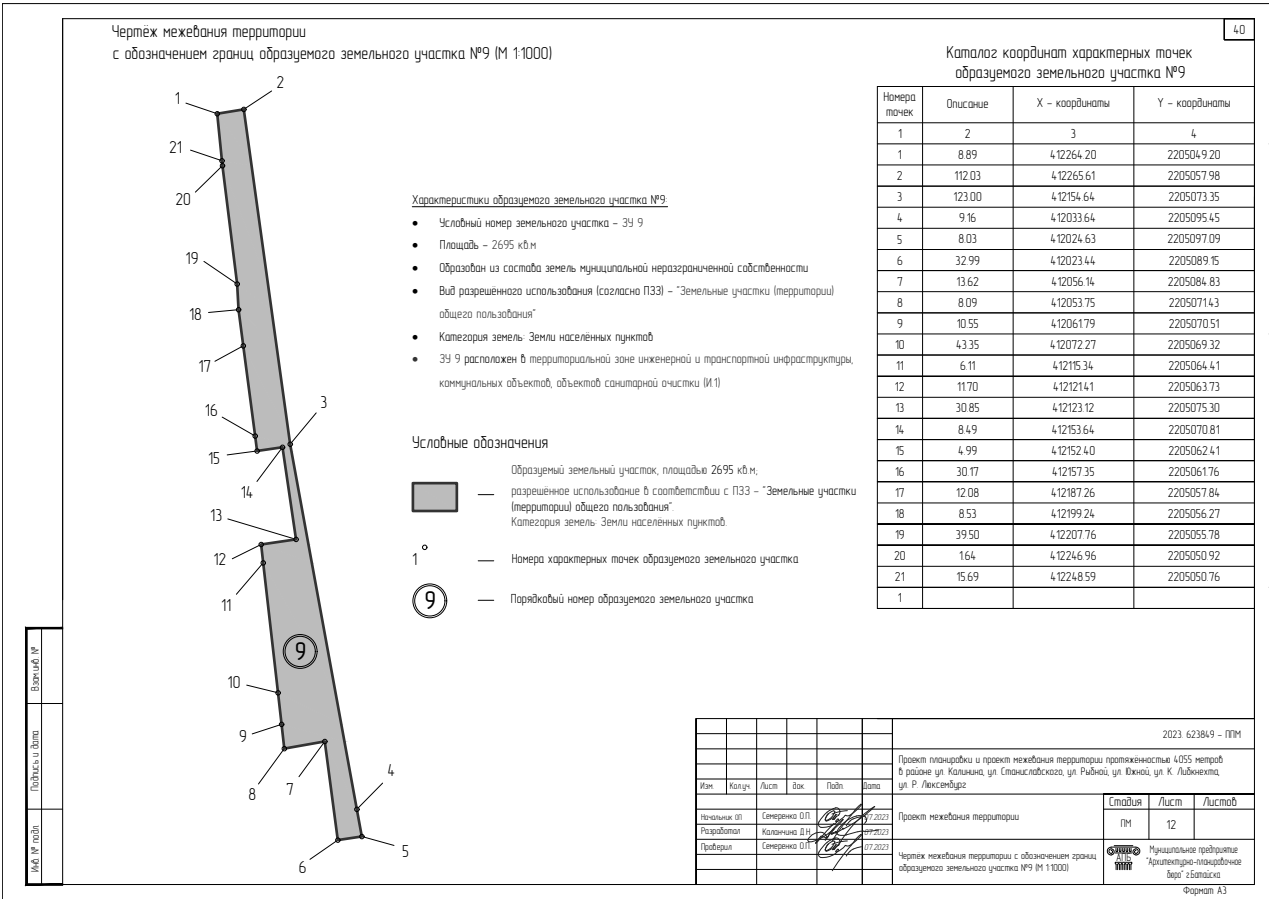

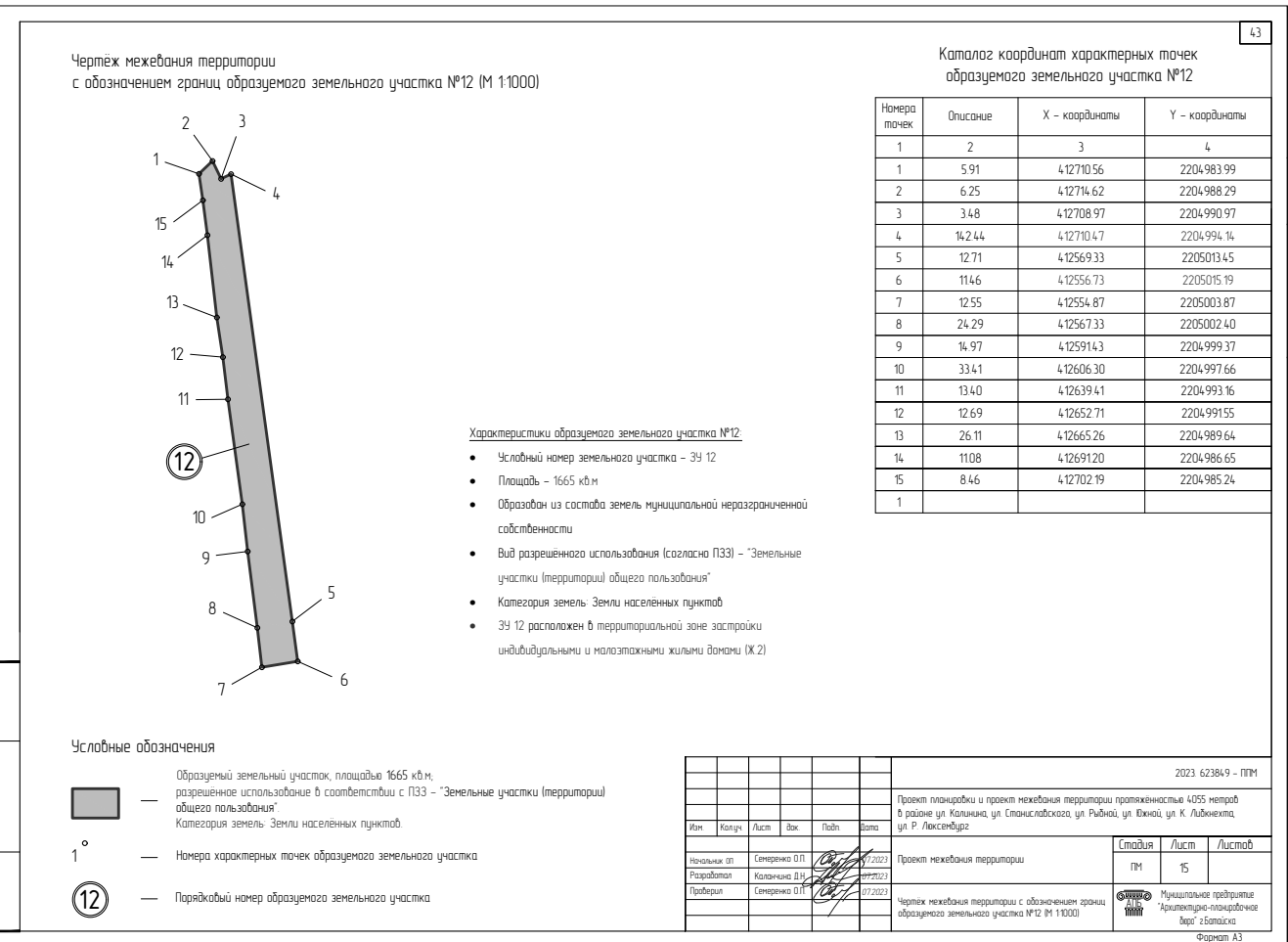
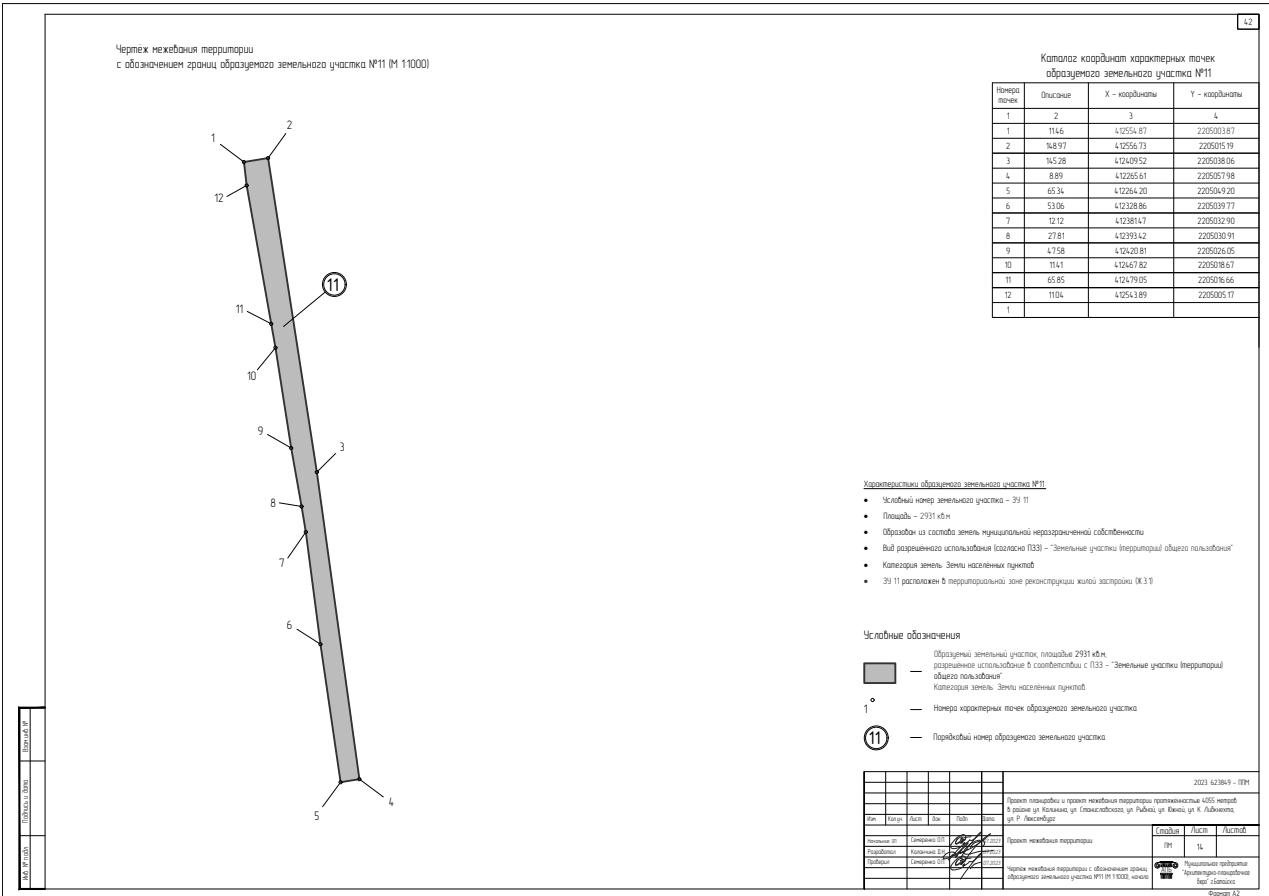

Чертеж межевания территории с обозначением границ образуемого земельного участка №13 (М 1:1000)

Условные обозначения

- Образованный земельный участок, площадью 1772 кв.м, разрешенное использование в соответствии с ПЗЗ - "Земельные участки (территории) общего пользования". Категория земель - Земли населенных пунктов.
- 1° — Номера характерных точек образуемого земельного участка
- Порядковый номер образуемого земельного участка

Каталог координат характерных точек образуемого земельного участка №13

Номера точек	Описание	X - координаты	Y - координаты
1	2	3	4
1	11.75	412710.47	2204994.14
2	2.69	412715.48	2205004.77
3	1.87	412712.81	2205005.04
4	1.50	412710.95	2205005.23
5	6.78	412711.14	2205006.72
6	0.61	412704.40	2205007.47
7	14.27	412704.34	2205006.86
8	0.73	412690.15	2205008.33
9	13.96	412690.19	2205009.06
10	10.47	412676.37	2205011.02
11	35.94	412666.02	2205012.60
12	22.59	412630.24	2205016.03
13	7.59	412607.83	2205018.88
14	29.34	412600.32	2205019.98
15	12.89	412571.32	2205024.45
16	10.35	412558.47	2205025.40
17	12.71	412556.73	2205015.19
18	14.245	412569.33	2205013.45
1			

Характеристики образуемого земельного участка №13

- Условный номер земельного участка - ЗУ 13
- Площадь - 1772 кв.м
- Образован из состава земель муниципальной неразграниченной собственности
- Вид разрешенного использования (согласно ПЗЗ) - "Земельные участки (территории) общего пользования"
- Категория земель - Земли населенных пунктов
- ЗУ 13 расположен в территориальной зоне застройки индивидуальными и малоэтажными жилыми домами (Ж.2)

Имя	Колпач	Лист	Век	Подп	Дата	2023.62384.9 - ПМ
Начальник ОП	Серенко О.П.				07.2023	Проект планировки и проект межевания территории протяженностью 4055 метров в районе ул. Калинина, ул. Станиславского, ул. Рыбной, ул. Вьюной, ул. К. Либкнехта, ул. Р. Люксембург Проект межевания территории Чертеж межевания территории с обозначением границ образуемого земельного участка №13 (М 1:1000)
Разработчик	Калачина Д.Н.				07.2023	
Проверил	Серенко О.П.				07.2023	

Муниципальное предприятие "Архитектурно-планировочное бюро" г.Батайска
Формат А3

Чертеж межевания территории с обозначением границ образуемого земельного участка №14 (М 1:1000)

Условные обозначения

- Образованный земельный участок, площадью 2913 кв.м, разрешенное использование в соответствии с ПЗЗ - "Земельные участки (территории) общего пользования". Категория земель - Земли населенных пунктов.
- 1° — Номера характерных точек образуемого земельного участка
- Порядковый номер образуемого земельного участка

Каталог координат характерных точек образуемого земельного участка №14

Номера точек	Описание	X - координаты	Y - координаты
1	2	3	4
1	19.34	412372.71	2204750.97
2	28.31	412376.45	2204769.94
3	128.99	412348.67	2204775.37
4	20.87	412221.73	2204798.38
5	57.24	412219.64	2204777.61
6	22.98	412276.47	2204770.79
7	14.30	412298.95	2204766.00
8	33.83	412312.98	2204763.21
9	27.14	412346.13	2204756.47
1			
10	3.00	412256.44	2204787.74
11	6.00	412256.92	2204790.70
12	3.00	412250.99	2204791.65
13	6.00	412250.52	2204788.69
10			

Характеристики образуемого земельного участка №14

- Условный номер земельного участка - ЗУ 14
- Площадь - 2913 кв.м
- Образован из состава земель муниципальной неразграниченной собственности
- Вид разрешенного использования (согласно ПЗЗ) - "Земельные участки (территории) общего пользования"
- Категория земель - Земли населенных пунктов
- ЗУ 14 расположен в территориальной зоне реконструкции жилой застройки (Ж.3.1)

Имя	Колпач	Лист	Век	Подп	Дата	2023.62384.9 - ПМ
Начальник ОП	Серенко О.П.				07.2023	Проект планировки и проект межевания территории протяженностью 4055 метров в районе ул. Калинина, ул. Станиславского, ул. Рыбной, ул. Вьюной, ул. К. Либкнехта, ул. Р. Люксембург Проект межевания территории Чертеж межевания территории с обозначением границ образуемого земельного участка №14 (М 1:1000)
Разработчик	Калачина Д.Н.				07.2023	
Проверил	Серенко О.П.				07.2023	

Муниципальное предприятие "Архитектурно-планировочное бюро" г.Батайска
Формат А3

Чертеж межевания территории
с обозначением границ образуемого земельного участка №15 (М 1:1000)

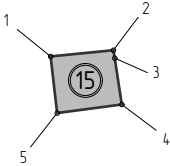

Условные обозначения

- Образованный земельный участок, площадью 394 кв.м, разрешенное использование в соответствии с ПЗЗ – "Земельные участки (территории) общего пользования". Категория земель "Земли населенных пунктов".
- 1° — Номера характерных точек образуемого земельного участка
- Порядковый номер образуемого земельного участка

Каталог координат характерных точек образуемого земельного участка №15

Номера точек	Описание	X – координаты	Y – координаты
1	2	3	4
1	20.87	412219.64	2204777.61
2	2.65	412221.73	2204798.38
3	15.54	412219.13	2204798.84
4	21.62	412203.76	2204801.17
5	18.86	412200.90	2204779.74
1			

Характеристики образуемого земельного участка №15

- Условный номер земельного участка – ЗУ 15
- Площадь – 394 кв.м
- Образован из состава земель муниципальной неразграниченной собственности
- Вид разрешенного использования (согласно ПЗЗ) – "Земельные участки (территории) общего пользования"
- Категория земель: Земли населенных пунктов
- ЗУ 15 расположен в территориальной зоне инженерной и транспортной инфраструктуры, коммунальных объектов, объектов санитарной очистки (И.1)

№15

Получено и дата

Возвращено №

Имя	Колпун	Лист	Век	Подп	Дата	2023.6.23.84.9 - ПМ
Начальник ОП	Серенко О.П.				07.2023	Проект планировки и проект межевания территории протяженностью 4055 метров в районе ул. Калинина, ул. Станиславского, ул. Рыбной, ул. Виховой, ул. К. Либкнехта, ул. Р. Люксембург Проект межевания территории Чертеж межевания территории с обозначением границ образуемого земельного участка №15 (М 1:1000)
Разработал	Калачина Д.Н.				07.2023	
Проверил	Серенко О.П.				07.2023	

Чертеж межевания территории
с обозначением границ образуемого земельного участка №16 (М 1:1000)

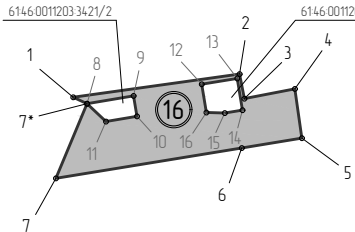

Условные обозначения

- Образованный земельный участок, площадью 1312 кв.м, разрешенное использование в соответствии с ПЗЗ – "Земельные участки (территории) общего пользования". Категория земель "Земли населенных пунктов".
- 1° — Номера характерных точек образуемого земельного участка
- Порядковый номер образуемого земельного участка

Каталог координат характерных точек образуемого земельного участка №16

Номера точек	Описание	X – координаты	Y – координаты
1	2	3	4
1	51.85	412496.65	2205492.13
2	7.71	412503.81	2205543.48
3	15.86	412496.24	2205544.95
4	15.33	412499.23	2205560.53
5	18.80	412484.05	2205562.72
6	58.11	41248102	2205544.16
7	24.93	41247164	2205486.81
7*	4.69	412494.66	2205496.38
1			
8	14.53	412494.67	2205496.41
9	6.40	412497.09	2205510.74
10	9.69	412490.78	2205511.81
11	8.02	412489.17	2205502.25
8			
12	11.08	412500.67	2205531.81
13	9.94	412502.48	2205542.74
14	5.51	412492.67	2205544.36
15	5.67	412491.79	2205538.92
16	8.84	412491.95	2205533.25
12			

Характеристики образуемого земельного участка №16

- Условный номер земельного участка – ЗУ 16
- Площадь – 1312 кв.м
- Образован из состава земель муниципальной неразграниченной собственности
- Вид разрешенного использования (согласно ПЗЗ) – "Земельные участки (территории) общего пользования"
- Категория земель: Земли населенных пунктов
- ЗУ 16 расположен в территориальной зоне общественно-делового и коммерческого назначения (Д.2.1)

№16

Получено и дата

Возвращено №

Имя	Колпун	Лист	Век	Подп	Дата	2023.6.23.84.9 - ПМ
Начальник ОП	Серенко О.П.				07.2023	Проект планировки и проект межевания территории протяженностью 4055 метров в районе ул. Калинина, ул. Станиславского, ул. Рыбной, ул. Виховой, ул. К. Либкнехта, ул. Р. Люксембург Проект межевания территории Чертеж межевания территории с обозначением границ образуемого земельного участка №16 (М 1:1000)
Разработал	Калачина Д.Н.				07.2023	
Проверил	Серенко О.П.				07.2023	

Чертёж межевания территории
с обозначением границ образуемого земельного участка №17 (М 1:1000)

Условные обозначения

- Образованный земельный участок, площадью 1067 кв.м, разрешенное использование в соответствии с ПЗЗ – "Земельные участки (территории) общего пользования". Категория земель – Земли населенных пунктов
- 1° — Номера характерных точек образуемого земельного участка
- Порядковый номер образуемого земельного участка

Каталог координат характерных точек
образуемого земельного участка №17

Номера точек	Описание	X – координаты	Y – координаты
1	2	3	4
1	8.03	4.12023.44	2205089.15
2	14.952	4.12024.63	2205097.09
3	6.13	4.11877.54	2205123.95
4	14.6.23	4.11876.25	2205117.96
5	3.75	4.12019.74	2205089.77
1			

Характеристики образуемого земельного участка №17.

- Условный номер земельного участка – ЗУ 17
- Площадь – 1067 кв.м
- Образован из состава земель муниципальной неразграниченной собственности
- Вид разрешенного использования (согласно ПЗЗ) – "Земельные участки (территории) общего пользования"
- Категория земель – Земли населенных пунктов
- ЗУ 17 расположен в территориальной зоне инженерной и транспортной инфраструктуры, коммунальных объектов, объектов санитарной очистки (И 1)

Имя	Колпун	Лист	Век	Подп	Дата
Начальник ОП	Сереженко О.П.				07.2023
Разработчик	Калачкина Д.Н.				07.2023
Проверил	Сереженко О.П.				07.2023

2023 62384.9 – ПМ		
Проект планировки и проект межевания территории протяженностью 4055 метров в районе ул. Калинина, ул. Станиславского, ул. Рыбной, ул. Вихной, ул. К. Либкнехта, ул. Р. Люксембург		
Стандарт	Лист	Листов
ПМ	20	

Чертёж межевания территории
с обозначением границ образуемого земельного участка №18 (М 1:1000)

Условные обозначения

- Образованный земельный участок, площадью 2023 кв.м, разрешенное использование в соответствии с ПЗЗ – "Земельные участки (территории) общего пользования". Категория земель – Земли населенных пунктов
- 1° — Номера характерных точек образуемого земельного участка
- Порядковый номер образуемого земельного участка

Каталог координат характерных точек
образуемого земельного участка №18

Номера точек	Описание	X – координаты	Y – координаты
1	2	3	4
1	9.19	4.12033.64	2205095.45
2	12.63	4.12035.25	2205104.50
3	36.17	4.12027.29	2205114.29
4	35.05	4.11991.58	2205120.15
5	16.09	4.11956.96	2205125.63
6	63.82	4.1194.194	2205119.85
7	9.53	4.11879.55	2205133.27
8	14.952	4.11877.54	2205123.96
9	9.16	4.12024.63	2205097.09
1			

Характеристики образуемого земельного участка №18.

- Условный номер земельного участка – ЗУ 18
- Площадь – 2023 кв.м
- Образован из состава земель муниципальной неразграниченной собственности
- Вид разрешенного использования (согласно ПЗЗ) – "Земельные участки (территории) общего пользования"
- Категория земель – Земли населенных пунктов
- ЗУ 18 расположен в территориальной зоне общественно-делового и коммерческого назначения (Д 2.1)

Имя	Колпун	Лист	Век	Подп	Дата
Начальник ОП	Сереженко О.П.				07.2023
Разработчик	Калачкина Д.Н.				07.2023
Проверил	Сереженко О.П.				07.2023

2023 62384.9 – ПМ		
Проект планировки и проект межевания территории протяженностью 4055 метров в районе ул. Калинина, ул. Станиславского, ул. Рыбной, ул. Вихной, ул. К. Либкнехта, ул. Р. Люксембург		
Стандарт	Лист	Листов
ПМ	21	

Чертеж межевания территории с обозначением границ образуемого земельного участка №19 (М 1:1000)

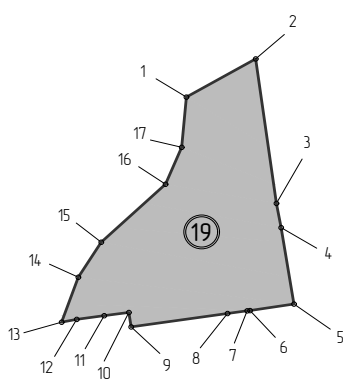

Характеристики образуемого земельного участка №19:

- Условный номер земельного участка - ЭУ 19
- Площадь - 3432 кв.м
- Образован из состава земель муниципальной незастроенной собственности
- Вид разрешенного использования (согласно ПЗЗ) - "Земельные участки (территории) общего пользования"
- Категория земель - Земли населенных пунктов
- ЭУ 19 расположен в территориальной зоне застройки среднеэтажными и многоэтажными жилыми домами (ЖЗ)

Каталог координат характерных точек образуемого земельного участка №19

Номера точек	Описание	X - координаты	Y - координаты
1	2	3	4
1	25.21	412362.15	2204388.94
2	48.32	412374.81	2204410.74
3	8.18	412326.93	2204417.24
4	25.64	412318.88	2204418.71
5	13.95	412293.56	2204422.73
6	0.88	412291.41	2204408.95
7	6.27	412291.32	2204408.07
8	30.60	412290.41	2204401.87
9	4.87	412285.97	2204371.60
10	7.84	412290.79	2204370.89
11	8.72	412289.70	2204363.13
12	4.83	412288.49	2204354.50
13	15.77	412287.57	2204349.75
14	13.66	412302.44	2204355.00
15	27.88	412314.05	2204362.20
16	13.25	412333.28	2204382.38
17	16.71	412345.50	2204387.49

Условные обозначения

- Образуемый земельный участок, площадью 3432 кв.м, разрешенное использование в соответствии с ПЗЗ - "Земельные участки (территории) общего пользования". Категория земель - Земли населенных пунктов
- Номера характерных точек образуемого земельного участка
- Порядковый номер образуемого земельного участка

Имя	Колпун	Лист	Вок	Подп.	Дата
Начальник ОП	Сергеевко О.П.	07/2023			
Разработал	Калинина Д.Н.	07/2023			
Проверил	Сергеевко О.П.	07/2023			

2023 62384.9 - ПМ

Проект планировки и проект межевания территории протяженностью 4055 метров в районе ул. Калинина, ул. Станиславского, ул. Рыбной, ул. Южной, ул. К. Либкнехта, ул. Р. Люксембург

Проект межевания территории

Страница	Лист	Листов
1	22	

Муниципальное предприятие "Архитектурно-планировочное бюро" г. Батайска

Формат А3

Чертеж межевания территории с обозначением границ публичного сервитута (С1), (М 1:1000)

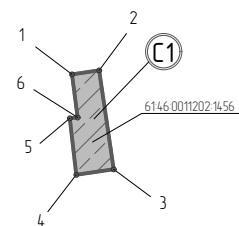

Характеристики участка публичного сервитута №1

- Условный номер участка публичного сервитута - С 1
- Площадь участка публичного сервитута - 314 кв.м
- Цель установления публичного сервитута - размещение и обслуживание сетей водоотведения

Характеристики участка, на котором устанавливается публичный сервитут (С 1)

- Кадастровый номер 6146.0011202.14.56
- Площадь - 314 кв.м
- Местоположение (адрес): Российская Федерация, Ростовская область, г. Батайск, владение с восточной стороны земельных участков по ул. Калинина, 136 и ул. Южной, 46/138
- Категория земель - Земли населенных пунктов
- Разрешенное использование - стоянки индивидуального легкового автотранспорта
- Земельный участок расположен в территориальной зоне инженерной и транспортной инфраструктуры, коммунальных объектов, объектов санитарной очистки (И I)

Каталог координат характерных точек участка публичного сервитута №1 (С 1)

Номера точек	Описание	X - координаты	Y - координаты
1	2	3	4
1	84.9	412152.40	2205062.41
2	30.85	412153.64	2205070.81
3	11.70	412123.12	2205075.30
4	17.54	412121.41	2205063.73
5	24.3	412138.84	2205061.74
6	13.40	412139.11	2205064.15

Условные обозначения

- Земельный участок с кадастровым номером 6146.0011202.14.56 по адресу: Российская Федерация, Ростовская область, г. Батайск, владение с восточной стороны земельных участков по ул. Калинина, 136 и ул. Южной, 46/138, на котором устанавливается публичный сервитут
- Границы участка публичного сервитута
- Номера характерных точек устанавливаемого публичного сервитута
- Порядковый номер устанавливаемого публичного сервитута

Имя	Колпун	Лист	Вок	Подп.	Дата
Начальник ОП	Сергеевко О.П.	07/2023			
Разработал	Калинина Д.Н.	07/2023			
Проверил	Сергеевко О.П.	07/2023			

2023 62384.9 - ПМ

Проект планировки и проект межевания территории протяженностью 4055 метров в районе ул. Калинина, ул. Станиславского, ул. Рыбной, ул. Южной, ул. К. Либкнехта, ул. Р. Люксембург

Проект межевания территории

Страница	Лист	Листов
1	23	

Муниципальное предприятие "Архитектурно-планировочное бюро" г. Батайска

Формат А3

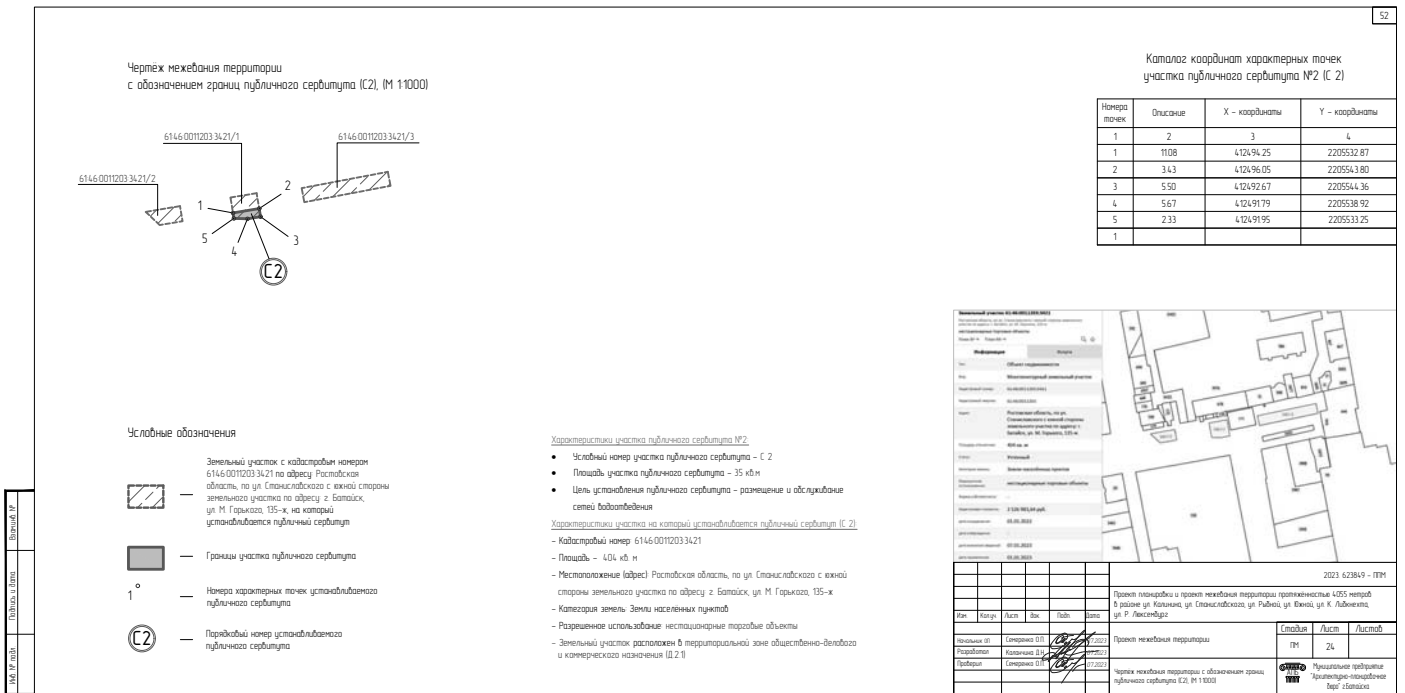

АДМИНИСТРАЦИЯ ГОРОДА БАТАЙСКА ПОСТАНОВЛЕНИЕ от 27.10.2023 № 2953 г. Батайск

Об утверждении проекта планировки и проекта межевания территории в районе пер. Берегового, ул. Ленинградской, ул. 1-й Пятилетки, ул. М. Горького, пер. Дачного

Принимая во внимание ходатайство Управления по архитектуре и градостроительству города Батайска, на основании Градостроительного кодекса Российской Федерации, правил землепользования и застройки муниципального образования «Город Батайск», утвержденных решением Батайской городской Думы от 16.12.2020 № 91, с учетом рекомендаций комиссии по землепользованию и застройке муниципального образования «Город Батайск», представленных в соответствии с заключением о результатах общественных обсуждений от 10.10.2023, руководствуясь Уставом муниципального образования «Город Батайск», Администрация города Батайска **постановляет:**

1. Утвердить основную часть выполнения проекта планировки и проекта межевания территории протяженностью 4980 метров в районе пер. Берегового, ул. Ленинградской, ул. 1-й Пятилетки, ул. М. Горького, пер. Дачного, в составе:
 - 1.1. Раздел 1. Проект планировки территории, основная часть, согласно приложению №1;
 - 1.2. Раздел 2. Проект межевания территории, основная часть, согласно приложению №2; (находится на хранении в Управлении по архитектуре и градостроительству города Батайска).
2. Опубликовать настоящее постановление в официальном печатном издании и разместить на официальном сайте Администрации города Батайска в сети «Интернет».
3. Настоящее постановление вступает в силу со дня его официального опубликования.
4. Контроль за исполнением настоящего постановления возложить на заместителя главы Администрации города Батайска по территориальному развитию и строительству Яковенко Е.В.

Глава Администрации
города Батайска

Р.П. Волошин

Постановление вносит
Управление по архитектуре и
градостроительству города Батайска



Муниципальное предприятие
"Архитектурно-планировочное бюро"
г. Батайска

346880 Ростовская обл., г. Батайск, ул. Ворошилова, 189; тел. 8 (86354) 6-14-16, 8 (86354) 5-84-51
e-mail: ofis@arhproekt@yandex.ru
ИНН 61/4-010549, КПП 61/4-10/001, р/с 40702810652280100068
в ПАО «Золотая корона» г. Ростов-на-Дону

ПРОЕКТ ПЛАНИРОВКИ И ПРОЕКТ МЕЖЕВАНИЯ ТЕРРИТОРИИ

протяжённостью 4980 метров
в районе пер. Берегового, ул. Ленинградской,
ул. 1-й Пятилетки, ул. М. Горького, пер. Дачного

ПРОЕКТ МЕЖЕВАНИЯ ТЕРРИТОРИИ, ОСНОВНАЯ ЧАСТЬ

заказчик: Управление по архитектуре и градостроительству
города Батайска

Раздел 2

2023. 604.700 – ПМ

2023



Обозначение	Наименование	Примечание				
2023. 604.700-ПМ-С	Состав проектной документации	6				
2023. 604.700-ПМ-ПЗ	1. Общие данные	7				
2023. 604.700-ПМ-ПЗ	2. Перечень и сведения о площадях образуемых земельных участков, которые будут отнесены к территории общего пользования или имуществу общего пользования, в том числе в отношении которых предполагается резервирование и (или) изъятие для государственных или муниципальных нужд	8				
2023. 604.700-ПМ-ПЗ	3. Вид разрешенного использования образуемых земельных участков	19				
2023. 604.700-ПМ-ПЗ	4. Сведения о границах территории, в отношении которой утверждён проект межевания, сформирован перечень координат характерных точек этих границ, в системе координат, используемой для ведения Единого государственного реестра недвижимости	19				
2023. 604.700-ПМ	1. Чертеж межевания территории (начало), М 1:1000	53				
2023. 604.700-ПМ	2. Чертеж межевания территории (продолжение), М 1:1000	54				
2023. 604.700-ПМ	3. Чертеж межевания территории (продолжение), М 1:1000	55				
2023. 604.700-ПМ	4. Чертеж межевания территории (окончание), М 1:1000	56				
2023. 604.700-ПМ	5. Чертеж межевания территории с обозначением границ образуемого земельного участка №1 (М 1:1000)	57				
2023. 604.700-ПМ	6. Чертеж межевания территории с обозначением границ образуемого земельного участка №2 (М 1:1000)	58				
2023. 604.700-ПМ	7. Чертеж межевания территории с обозначением границ образуемого земельного участка №3 (М 1:1000)	59				
2023. 604.700-ПМ	8. Чертеж межевания территории с обозначением границ образуемого земельного участка №4 (М 1:1000)	60				
2023. 604.700-ПМ	9. Чертеж межевания территории с обозначением границ образуемого земельного участка №5 (М 1:1000)	61				
2023. 604.700-ПМ	10. Чертеж межевания территории с обозначением границ образуемого земельного участка №6 (М 1:1000)	62				
2023. 604.700-ПМ	11. Чертеж межевания территории с обозначением границ образуемого земельного участка №7 (М 1:1000)	63				
2023. 604.700-ПМ	12. Чертеж межевания территории с обозначением границ образуемого земельного участка №8 (М 1:1000)	64				
2023. 604.700-ПМ	13. Чертеж межевания территории с обозначением границ образуемого земельного участка №9 (М 1:1000)	65				
2023. 604.700-ПМ	14. Чертеж межевания территории с обозначением границ образуемого земельного участка №10 (М 1:500)	66				
2023. 604.700-ПМ	15. Чертеж межевания территории с обозначением границ образуемого земельного участка №11 (М 1:500)	67				
2023. 604.700-ПМ	16. Чертеж межевания территории с обозначением границ образуемого земельного участка №12 (М 1:500)	68				
Имя	Фамилия	Подпись	Дата	2023. 604.700-ПМ-С		
Иванов И.И.	Петров П.П.		16.08.2023	Столбца	Лист	Листов
Разработал	Коллежия И.И.		16.08.2023	П	1	3
Проверил	Семенов О.П.		16.08.2023	Муниципальное предприятие "Архитектурно-планировочное бюро" г. Батайска		
Инд. № подл.	Подпись и дата	Содержание раздела 2				
Взам. инд. №						

8	<p>2. Перечень и сведения о площади образуемых земельных участков, которые будут отнесены к территориям общего пользования или имуществу общего пользования, в том числе в отношении которых предполагается резервирование и (или) изъятие для государственных или муниципальных нужд</p> <p>В составе проекта межевания устанавливаются границы следующих образуемых земельных участков :</p> <p>1). <u>ЗУ 1 – образуемый земельный участок:</u></p> <ul style="list-style-type: none"> • Площадь – 1321 кв м • Образован из состава земель муниципальной неразграниченной собственности • Категория земель: Земли населенных пунктов • ЗУ 1 расположен в территориальной зоне застройки индивидуальными и малоэтажными жилыми домами (Ж.З) <p>2). <u>ЗУ 2 – образуемый земельный участок:</u></p> <ul style="list-style-type: none"> • Площадь – 4,38 кв м • Образован из состава земель муниципальной неразграниченной собственности • Категория земель: Земли населенных пунктов • ЗУ 2 расположен в территориальной зоне застройки среднеэтажными и многоэтажными жилыми домами (Ж.З) <p>3). <u>ЗУ 3 – образуемый земельный участок:</u></p> <ul style="list-style-type: none"> • Площадь – 190 кв м • Образован из состава земель муниципальной неразграниченной собственности • Категория земель: Земли населенных пунктов • ЗУ 3 расположен в территориальной зоне застройки среднеэтажными и многоэтажными жилыми домами (Ж.З) <p>4). <u>ЗУ 4 – образуемый земельный участок:</u></p> <ul style="list-style-type: none"> • Площадь – 1466 кв м • Образован из состава земель муниципальной неразграниченной собственности • Категория земель: Земли населенных пунктов • ЗУ 4 расположен в территориальной зоне застройки индивидуальными и малоэтажными жилыми домами (Ж.З) <p>5). <u>ЗУ 5 – образуемый земельный участок:</u></p> <ul style="list-style-type: none"> • Площадь – 7948 кв м • Образован из состава земель муниципальной неразграниченной собственности • Категория земель: Земли населенных пунктов • ЗУ 5 расположен в территориальной зоне застройки среднеэтажными и многоэтажными жилыми домами (Ж.З) 	Лист 2
Взам.инв. №	Подпись и дата	Инд. № подл.
		2023 604 700-ПМ-ПЗ
Имя	Копия / Лист	Фамилия
		Дата



Формат А4

9	<p>6). <u>ЗУ 6 – образуемый земельный участок:</u></p> <ul style="list-style-type: none"> • Площадь – 24,75 кв м • Образован из состава земель муниципальной неразграниченной собственности • Категория земель: Земли населенных пунктов • ЗУ 6 расположен в территориальной зоне застройки среднеэтажными и многоэтажными жилыми домами (Ж.З) <p>7). <u>ЗУ 7 – образуемый земельный участок:</u></p> <ul style="list-style-type: none"> • Площадь – 6672 кв м • Образован из состава земель муниципальной неразграниченной собственности • Категория земель: Земли населенных пунктов • ЗУ 7 расположен в территориальной зоне застройки среднеэтажными и многоэтажными жилыми домами (Ж.З) <p>8). <u>ЗУ 8 – образуемый земельный участок:</u></p> <ul style="list-style-type: none"> • Площадь – 200 кв м • Образован из состава земель муниципальной неразграниченной собственности • Категория земель: Земли населенных пунктов • ЗУ 8 расположен в территориальной зоне застройки среднеэтажными и многоэтажными жилыми домами (Ж.З) <p>9). <u>ЗУ 9 – образуемый земельный участок:</u></p> <ul style="list-style-type: none"> • Площадь – 283 кв м • Образован из состава земель муниципальной неразграниченной собственности • Категория земель: Земли населенных пунктов • ЗУ 9 расположен в территориальной зоне производственно-коммунальных объектов IV – V класса опасности (П1/1) <p>10). <u>ЗУ 10 – образуемый земельный участок:</u></p> <ul style="list-style-type: none"> • Площадь – 618 кв м • Образован из состава земель муниципальной неразграниченной собственности • Категория земель: Земли населенных пунктов • ЗУ 10 расположен в территориальной зоне застройки среднеэтажными и многоэтажными жилыми домами (Ж.З) <p>11). <u>ЗУ 11 – образуемый земельный участок:</u></p> <ul style="list-style-type: none"> • Площадь – 1470 кв м • Образован из состава земель муниципальной неразграниченной собственности • Категория земель: Земли населенных пунктов • ЗУ 11 расположен в территориальной зоне производственно-коммунальных объектов IV – V класса опасности (П1/1) 	Лист 3
Взам.инв. №	Подпись и дата	Инд. № подл.
		2023 604 700-ПМ-ПЗ
Имя	Копия / Лист	Фамилия
		Дата

Формат А4

	10																		
<p>12) <u>ЗУ 12 – образцемый земельный участок:</u></p> <ul style="list-style-type: none"> • Площадь – 214,9 кв.м • Образован из состава земель муниципальной неразмеченной собственности • Категория земель – Земли населенных пунктов • ЗУ 12 расположен в территориальной зоне режимных объектов ограниченного доступа (К.2) <p>13) <u>ЗУ 13 – образцемый земельный участок:</u></p> <ul style="list-style-type: none"> • Площадь – 3386 кв.м • Образован из состава земель муниципальной неразмеченной собственности • Категория земель – Земли населенных пунктов • ЗУ 13 расположен в территориальной зоне застройки индивидуальными и малоэтажными жилыми домами (Ж.2) <p>14) <u>ЗУ 14 – образцемый земельный участок:</u></p> <ul style="list-style-type: none"> • Площадь – 1625 кв.м • Образован из состава земель муниципальной неразмеченной собственности • Категория земель – Земли населенных пунктов • ЗУ 14 расположен в территориальной зоне инженерной и транспортной инфраструктуры, коммунальных объектов, объектов санитарной очистки (И.1) <p>15) <u>ЗУ 15 – образцемый земельный участок:</u></p> <ul style="list-style-type: none"> • Площадь – 926 кв.м • Образован из состава земель муниципальной неразмеченной собственности • Категория земель – Земли населенных пунктов • ЗУ 15 расположен в территориальной зоне застройки индивидуальными и малоэтажными жилыми домами (Ж.2) <p>16) <u>ЗУ 16 – образцемый земельный участок:</u></p> <ul style="list-style-type: none"> • Площадь – 526 кв.м • Образован из состава земель муниципальной неразмеченной собственности • Категория земель – Земли населенных пунктов • ЗУ 16 расположен в территориальной зоне застройки индивидуальными и малоэтажными жилыми домами (Ж.2) <p>17) <u>ЗУ 17 – образцемый земельный участок:</u></p> <ul style="list-style-type: none"> • Площадь – 2762 кв.м • Образован из состава земель муниципальной неразмеченной собственности • Категория земель – Земли населенных пунктов • ЗУ 17 расположен в территориальной зоне режимных объектов ограниченного доступа (К.2) <p>18) <u>ЗУ 18 – образцемый земельный участок:</u></p> <ul style="list-style-type: none"> • Площадь – 4584 кв.м • Образован из состава земель муниципальной неразмеченной собственности • Категория земель – Земли населенных пунктов • ЗУ 18 расположен в территориальной зоне застройки среднетажными и многоэтажными жилыми домами (Ж.3) 	<table border="1" style="width: 100%; border-collapse: collapse;"> <tr> <td style="width: 15%;"></td> <td style="width: 15%;"></td> <td style="width: 15%;"></td> <td style="width: 15%;"></td> <td style="width: 15%;"></td> <td style="width: 15%;"></td> </tr> <tr> <td>Изм.</td> <td>Копия</td> <td>Лист</td> <td>Вск</td> <td>Подпись</td> <td>Дата</td> </tr> <tr> <td></td> <td></td> <td></td> <td></td> <td></td> <td></td> </tr> </table>							Изм.	Копия	Лист	Вск	Подпись	Дата						
Изм.	Копия	Лист	Вск	Подпись	Дата														
																			
Взаимный №																			
Подпись и дата																			
Инд. № подл.	2023.604.700-ПМ-ПЗ	Лист 4																	

Формат А4

	11																		
<p>19) <u>ЗУ 19 – образцемый земельный участок:</u></p> <ul style="list-style-type: none"> • Площадь – 1924 кв.м • Образован из состава земель муниципальной неразмеченной собственности • Категория земель – Земли населенных пунктов • ЗУ 19 расположен в территориальной зоне застройки среднетажными и многоэтажными жилыми домами (Ж.3) <p>20) <u>ЗУ 20 – образцемый земельный участок:</u></p> <ul style="list-style-type: none"> • Площадь – 1546 кв.м • Образован из состава земель муниципальной неразмеченной собственности • Категория земель – Земли населенных пунктов • ЗУ 20 расположен в территориальной зоне застройки среднетажными и многоэтажными жилыми домами (Ж.3) <p>21) <u>ЗУ 21 – образцемый земельный участок:</u></p> <ul style="list-style-type: none"> • Площадь – 527 кв.м • Образован из состава земель муниципальной неразмеченной собственности • Категория земель – Земли населенных пунктов • ЗУ 21 расположен в территориальной зоне инженерной и транспортной инфраструктуры, коммунальных объектов, объектов санитарной очистки (И.1) <p>22) <u>ЗУ 22 – образцемый земельный участок:</u></p> <ul style="list-style-type: none"> • Площадь – 4 кв.м • Образован из состава земель муниципальной неразмеченной собственности • Категория земель – Земли населенных пунктов • ЗУ 22 расположен в территориальной зоне инженерной и транспортной инфраструктуры, коммунальных объектов, объектов санитарной очистки (И.1) <p>23) <u>ЗУ 23 – образцемый земельный участок:</u></p> <ul style="list-style-type: none"> • Площадь – 143 кв.м • Образован из состава земель муниципальной неразмеченной собственности • Категория земель – Земли населенных пунктов • ЗУ 23 расположен в территориальной зоне застройки среднетажными и многоэтажными жилыми домами (Ж.3) <p>24) <u>ЗУ 24 – образцемый земельный участок:</u></p> <ul style="list-style-type: none"> • Площадь – 1846 кв.м • Образован из состава земель муниципальной неразмеченной собственности • Категория земель – Земли населенных пунктов • ЗУ 24 расположен в территориальной зоне застройки среднетажными и многоэтажными жилыми домами (Ж.3) 	<table border="1" style="width: 100%; border-collapse: collapse;"> <tr> <td style="width: 15%;"></td> <td style="width: 15%;"></td> <td style="width: 15%;"></td> <td style="width: 15%;"></td> <td style="width: 15%;"></td> <td style="width: 15%;"></td> </tr> <tr> <td>Изм.</td> <td>Копия</td> <td>Лист</td> <td>Вск</td> <td>Подпись</td> <td>Дата</td> </tr> <tr> <td></td> <td></td> <td></td> <td></td> <td></td> <td></td> </tr> </table>							Изм.	Копия	Лист	Вск	Подпись	Дата						
Изм.	Копия	Лист	Вск	Подпись	Дата														
																			
Взаимный №																			
Подпись и дата																			
Инд. № подл.	2023.604.700-ПМ-ПЗ	Лист 5																	

Формат А4

12	<p>25) <u>ЗУ 25 – образцовый земельный участок:</u></p> <ul style="list-style-type: none"> • Площадь – 100 квм • Образован из состава земель муниципальной неразмеченной собственности • Категория земель: Земли населенных пунктов • ЗУ 25 расположен в территориальной зоне производственно-коммунальных объектов IV –V класса опасности (П1/1) <p>26) <u>ЗУ 26 – образцовый земельный участок:</u></p> <ul style="list-style-type: none"> • Площадь – 2892 квм • Образован из состава земель муниципальной неразмеченной собственности • Категория земель: Земли населенных пунктов • ЗУ 26 расположен в территориальной зоне производственно-коммунальных объектов IV –V класса опасности (П1/1) <p>27) <u>ЗУ 27 – образцовый земельный участок:</u></p> <ul style="list-style-type: none"> • Площадь – 1023 квм • Образован из состава земель муниципальной неразмеченной собственности • Категория земель: Земли населенных пунктов • ЗУ 27 расположен в территориальной зоне застройки индивидуальными и маломэтажными жилыми домами (Ж2) <p>28) <u>ЗУ 28 – образцовый земельный участок:</u></p> <ul style="list-style-type: none"> • Площадь – 414 квм • Образован из состава земель муниципальной неразмеченной собственности • Категория земель: Земли населенных пунктов • ЗУ 28 расположен в территориальной зоне производственно-коммунальных объектов IV –V класса опасности (П1/1) <p>29) <u>ЗУ 29 – образцовый земельный участок:</u></p> <ul style="list-style-type: none"> • Площадь – 5673 квм • Образован из состава земель муниципальной неразмеченной собственности • Категория земель: Земли населенных пунктов • ЗУ 29 расположен в территориальной зоне производственно-коммунальных объектов IV –V класса опасности (П1/1) <p>30) <u>ЗУ 30 – образцовый земельный участок:</u></p> <ul style="list-style-type: none"> • Площадь – 104 квм • Образован из состава земель муниципальной неразмеченной собственности • Категория земель: Земли населенных пунктов • ЗУ 30 расположен в территориальной зоне рекреационно-ландшафтных территорий (Р2) 	<table border="1"> <tr> <td>Имя</td> <td>Копия</td> <td>Лист</td> <td>док</td> <td>Подпись</td> <td>Дата</td> </tr> <tr> <td></td> <td></td> <td></td> <td></td> <td></td> <td></td> </tr> </table>	Имя	Копия	Лист	док	Подпись	Дата							<table border="1"> <tr> <td>Инд № подл</td> <td>2023 604 700-ПМ-П3</td> <td>Лист</td> <td>6</td> </tr> </table>	Инд № подл	2023 604 700-ПМ-П3	Лист	6
Имя	Копия	Лист	док	Подпись	Дата														
Инд № подл	2023 604 700-ПМ-П3	Лист	6																

Формат А4

13	<p>31) <u>ЗУ 31 – образцовый земельный участок:</u></p> <ul style="list-style-type: none"> • Площадь – 2464 квм • Образован из состава земель муниципальной неразмеченной собственности • Категория земель: Земли населенных пунктов • ЗУ 31 расположен в территориальной зоне рекреационно-ландшафтных территорий (Р2) <p>32) <u>ЗУ 32 – образцовый земельный участок:</u></p> <ul style="list-style-type: none"> • Площадь – 1797 квм • Образован из состава земель муниципальной неразмеченной собственности • Категория земель: Земли населенных пунктов • ЗУ 32 расположен в территориальной зоне застройки индивидуальными и маломэтажными жилыми домами (Ж2) <p>33) <u>ЗУ 33 – образцовый земельный участок:</u></p> <ul style="list-style-type: none"> • Площадь – 2595 квм • Образован из состава земель муниципальной неразмеченной собственности • Категория земель: Земли населенных пунктов • ЗУ 33 расположен в территориальной зоне застройки жилой застройки (Ж.3.1) <p>34) <u>ЗУ 34 – образцовый земельный участок:</u></p> <ul style="list-style-type: none"> • Площадь – 1417 квм • Образован из состава земель муниципальной неразмеченной собственности • Категория земель: Земли населенных пунктов • ЗУ 34 расположен в территориальной зоне производственно-коммунальных объектов IV –V класса опасности (П1/1) <p>35) <u>ЗУ 35 – образцовый земельный участок:</u></p> <ul style="list-style-type: none"> • Площадь – 3445 квм • Образован из состава земель муниципальной неразмеченной собственности • Категория земель: Земли населенных пунктов • ЗУ 35 расположен в территориальной зоне производственно-коммунальных объектов IV –V класса опасности (П1/1) <p>36) <u>ЗУ 36 – образцовый земельный участок:</u></p> <ul style="list-style-type: none"> • Площадь – 8653 квм • Образован из состава земель муниципальной неразмеченной собственности • Категория земель: Земли населенных пунктов • ЗУ 36 расположен в территориальной зоне производственно-коммунальных объектов IV –V класса опасности (П1/1) 	<table border="1"> <tr> <td>Имя</td> <td>Копия</td> <td>Лист</td> <td>док</td> <td>Подпись</td> <td>Дата</td> </tr> <tr> <td></td> <td></td> <td></td> <td></td> <td></td> <td></td> </tr> </table>	Имя	Копия	Лист	док	Подпись	Дата							<table border="1"> <tr> <td>Инд № подл</td> <td>2023 604 700-ПМ-П3</td> <td>Лист</td> <td>7</td> </tr> </table>	Инд № подл	2023 604 700-ПМ-П3	Лист	7
Имя	Копия	Лист	док	Подпись	Дата														
Инд № подл	2023 604 700-ПМ-П3	Лист	7																

Формат А4

14	<p>37) 3У 37 – <u>образцовый земельный участок</u>:</p> <ul style="list-style-type: none"> • Площадь – 14256 кв м • Образован из состава земель муниципальной неразграниченной собственности • Категория земель: Земли населенных пунктов • 3У 37 расположен в территориальной зоне общественно-делового и коммерческого назначения (Д.2.1) <p>38) 3У 38 – <u>образцовый земельный участок</u>:</p> <ul style="list-style-type: none"> • Площадь – 1149 кв м • Образован из состава земель муниципальной неразграниченной собственности • Категория земель: Земли населенных пунктов • 3У 38 расположен в территориальной зоне инженерной и транспортной инфраструктуры коммунальных объектов, объектов санитарной очистки (И.1) <p>39) 3У 39 – <u>образцовый земельный участок</u>:</p> <ul style="list-style-type: none"> • Площадь – 6623 кв м • Образован из состава земель муниципальной неразграниченной собственности • Категория земель: Земли населенных пунктов • 3У 39 расположен в территориальной зоне общественно-делового и коммерческого назначения (Д.2.1) <p>40) 3У 40 – <u>образцовый земельный участок</u>:</p> <ul style="list-style-type: none"> • Площадь – 3929 кв м • Образован из состава земель муниципальной неразграниченной собственности • Категория земель: Земли населенных пунктов • 3У 40 расположен в территориальной зоне режимных объектов ограниченного доступа (К.2) <p>41) 3У 41 – <u>образцовый земельный участок</u>:</p> <ul style="list-style-type: none"> • Площадь – 1255 кв м • Образован из состава земель муниципальной неразграниченной собственности • Категория земель: Земли населенных пунктов • 3У 41 расположен в территориальной зоне застройки среднеэтажными и многоэтажными жилыми домами (Ж.3) 	<table border="1"> <tr> <td>Изм</td> <td>Копия</td> <td>Лист</td> <td>док</td> <td>Подпись</td> <td>Дата</td> </tr> <tr> <td></td> <td></td> <td></td> <td></td> <td></td> <td></td> </tr> </table>	Изм	Копия	Лист	док	Подпись	Дата							<table border="1"> <tr> <td>Инд № подл.</td> <td>2023 604 700-ПМ-ПЗ</td> <td>Лист</td> <td>8</td> </tr> </table>	Инд № подл.	2023 604 700-ПМ-ПЗ	Лист	8	Формат А4
Изм	Копия	Лист	док	Подпись	Дата															
Инд № подл.	2023 604 700-ПМ-ПЗ	Лист	8																	
Взам.инд №	Подпись и дата	Инд № подл.	2023 604 700-ПМ-ПЗ	Лист	9															

15	<p>В рамках проекта межевания устанавливаются публичные сервитуты:</p> <p><u>Характеристики участка публичного сервитута №1:</u></p> <ul style="list-style-type: none"> • Условный номер участка публичного сервитута – С 1 • Площадь участка публичного сервитута – 1038 кв м • Цель установления публичного сервитута – размещение и обслуживание сетей водоводоведения <p><u>Характеристики участка на который устанавливается публичный сервитут (С1):</u></p> <ul style="list-style-type: none"> - Кадастровый номер 614600106016060 - Площадь – 4708 кв м - Местоположение (адрес): Российская Федерация, Ростовская обл, г. Батайск, ул. Полубино - Категория земель: Земли населенных пунктов - Разрешенное использование: Многоэтажная жилая застройка (высотная застройка) - Земельный участок расположен в территориальной зоне застройки среднеэтажными и многоэтажными жилыми домами (Ж.3) <p><u>Характеристики участка публичного сервитута №2:</u></p> <ul style="list-style-type: none"> • Условный номер участка публичного сервитута – С 2 • Площадь участка публичного сервитута – 763 кв м • Цель установления публичного сервитута – размещение и обслуживание сетей водоводоведения <p><u>Характеристики участка на который устанавливается публичный сервитут (С2):</u></p> <ul style="list-style-type: none"> - Кадастровый номер 614600106013951 - Площадь – 14147 кв м - Местоположение (адрес): Российская Федерация, Ростовская область, городской округ "Город Батайск", город Батайск, улица 1-й Пятилетки, земельный участок 2А - Категория земель: Земли населенных пунктов - Разрешенное использование: Многоэтажная жилая застройка (высотная застройка); предоставление коммунальных услуг; дачное обслуживание; дошкольное, начальное и среднее общее образование - Земельный участок расположен в территориальной зоне застройки среднеэтажными и многоэтажными жилыми домами (Ж.3) 	<table border="1"> <tr> <td>Изм</td> <td>Копия</td> <td>Лист</td> <td>док</td> <td>Подпись</td> <td>Дата</td> </tr> <tr> <td></td> <td></td> <td></td> <td></td> <td></td> <td></td> </tr> </table>	Изм	Копия	Лист	док	Подпись	Дата							<table border="1"> <tr> <td>Инд № подл.</td> <td>2023 604 700-ПМ-ПЗ</td> <td>Лист</td> <td>9</td> </tr> </table>	Инд № подл.	2023 604 700-ПМ-ПЗ	Лист	9	Формат А4
Изм	Копия	Лист	док	Подпись	Дата															
Инд № подл.	2023 604 700-ПМ-ПЗ	Лист	9																	
Взам.инд №	Подпись и дата	Инд № подл.	2023 604 700-ПМ-ПЗ	Лист	9															

16	<p><u>В рамках проекта межевания устанавливаются публичные сервитуты:</u></p> <p><u>Характеристики участка публичного сервитута №3:</u></p> <ul style="list-style-type: none"> • Условный номер участка публичного сервитута – С 3 • Площадь участка публичного сервитута – 1101 кв.м • Цель установления публичного сервитута – размещение и обслуживание сетей водопроводения <p><u>Характеристики участка на который устанавливается публичный сервитут (С3):</u></p> <ul style="list-style-type: none"> - Кадастровый номер: 6146.00106.014.92 - Площадь – 5556 кв. м - Местоположение (адрес): Ростовская Федерация, Ростовская область, городской округ "Город Батайск", город Батайск, улица 1-й Пятилетки, земельный участок 2 - Категория земель: Земли населенных пунктов - Разрешенное использование: Многоэтажная жилая застройка (высотная застройка), предоставление коммунальных услуг, бытовое обслуживание, дошкольное, начальное и среднее общее образование - Земельный участок расположен в территориальной зоне застройки среднеэтажными и многоэтажными жилыми домами (ЖЗ) <p><u>Характеристики участка публичного сервитута №4:</u></p> <ul style="list-style-type: none"> • Условный номер участка публичного сервитута – С 4 • Площадь участка публичного сервитута – 256 кв.м • Цель установления публичного сервитута – размещение и обслуживание сетей водопроводения <p><u>Характеристики участка на который устанавливается публичный сервитут (С4):</u></p> <ul style="list-style-type: none"> - Кадастровый номер: 6146.00106.015.17 - Площадь – 342 кв. м - Местоположение (адрес): Ростовская область, г. Батайск, ул. 1-й Пятилетки, д. 6-а - Категория земель: Земли населенных пунктов - Разрешенное использование: Для эксплуатации спортивного цеха - Земельный участок расположен в территориальной зоне застройки среднеэтажными и многоэтажными жилыми домами (ЖЗ) 	Лист 10
Взам.инд. №	Подпись и дата	Инд. № подл.
		2023. 604.700-ПМ-П3
		Имя Фамилия Инициалы Подпись Дата

Формат А4

17	<p><u>В рамках проекта межевания устанавливаются публичные сервитуты:</u></p> <p><u>Характеристики участка публичного сервитута №5:</u></p> <ul style="list-style-type: none"> • Условный номер участка публичного сервитута – С 5 • Площадь участка публичного сервитута – 261 кв.м • Цель установления публичного сервитута – размещение и обслуживание сетей водопроводения <p><u>Характеристики участка на который устанавливается публичный сервитут (С5):</u></p> <ul style="list-style-type: none"> - Кадастровый номер: 6146.00106.014.2 - Площадь – 415 кв. м - Местоположение (адрес): Ростовская область, г. Батайск, ул. 1-й Пятилетки, д. 2-б - Категория земель: Земли населенных пунктов - Разрешенное использование: Для собственного пользования в зоне застройки среднеэтажными и многоэтажными жилыми домами (ЖЗ) <p><u>Характеристики участка публичного сервитута №6:</u></p> <ul style="list-style-type: none"> • Условный номер участка публичного сервитута – С 6 • Площадь участка публичного сервитута – 288 кв.м • Цель установления публичного сервитута – размещение и обслуживание сетей водопроводения <p><u>Характеристики участка на который устанавливается публичный сервитут (С6):</u></p> <ul style="list-style-type: none"> - Кадастровый номер: 6146.00106.014.027 - Площадь – 593 кв. м - Местоположение (адрес): Ростовская область, г. Батайск, ул. 1-й Пятилетки, д. 2-2 - Категория земель: Земли населенных пунктов - Разрешенное использование: Для эксплуатации зданий мастерской и спортивного цеха - Земельный участок расположен в территориальной зоне производственно-коммунальных объектов IV –V класса опасности (П1/1) 	Лист 11
Взам.инд. №	Подпись и дата	Инд. № подл.
		2023. 604.700-ПМ-П3
		Имя Фамилия Инициалы Подпись Дата

Формат А4

18	<p>В рамках проекта межевания устанавливаются публичные сервитуты:</p> <p><u>Характеристики участка публичного сервитута №7:</u></p> <ul style="list-style-type: none"> • Условный номер участка публичного сервитута – С 7 • Площадь участка публичного сервитута – 599 кв м • Цель установления публичного сервитута – размещение и обслуживание сетей водоснабжения • Характеристики участка на который устанавливается публичный сервитут (С7): - Кадастровый номер: 6146.00106015779 - Площадь – 6098 кв м - Местоположение (адрес): Ростовская Федерация, Ростовская область, городской округ «Город Батайск», город Батайск, улица 1-й Пятилетки, земельный участок 2Ж - Категория земель: Земли населённых пунктов - Разрешенное использование: Многоэтажная жилая застройка (высотная застройка). Предоставление коммунальных услуг. Бытовое обслуживание. Дашкольное, начальное и среднее общее образование - Земельный участок расположен в территориальной зоне застройки среднеэтажными и многоэтажными жилыми домами (Ж.З) <p><u>Характеристики участка публичного сервитута №8:</u></p> <ul style="list-style-type: none"> • Условный номер участка публичного сервитута – С 8 • Площадь участка публичного сервитута – 4498 кв м • Цель установления публичного сервитута – размещение и обслуживание сетей водоснабжения <p><u>Характеристики участка на который устанавливается публичный сервитут (С8):</u></p> <ul style="list-style-type: none"> - Кадастровый номер: 6146.001050173 - Площадь – 4498 кв м - Местоположение (адрес): Ростовская обл., г. Батайск, по ул. 1-й Пятилетки от ул. М.Горького до ОАО "Конструкция" - Категория земель: Земли населённых пунктов - Разрешенное использование: Для эксплуатации автодороги - Земельный участок расположен в территориальной зоне застройки среднеэтажными и многоэтажными жилыми домами (Ж.З); территориальной зоне инженерной и транспортной инфраструктуры, коммунальных объектов, объектов санитарной очистки (И.1); территориальной зоне производственно-коммунальных объектов IV –V класса опасности (П.1/1). 		Лист 12
Взам.инд. №	Подпись и дата	Имя	Лист
		Фамилия	Дата
			2023. 604.700-ПМ-ПЗ

Формат А4

19	<p>3. Выд разрешенного использования образцами земельных участков</p> <p>В соответствии с проектом планировки и проектом межевания территории протяженностью 4980 метров в районе пер. Берегового ул./Ленинградской, ул. 1-й Пятилетки, ул. М. Горького, пер. Дачного, выд разрешенного использования образцами земельных участков – "Земельные участки (территории) общего пользования" (код 12.0). "Земельные участки (территории) общего пользования" (код 12.0), является основным выданным разрешенного использования территориальных зон Ж.1, Ж.2, Ж.3, Ж.3.1, Ж.4, Д.1, Д.2, Д.2.1, Д.3, П.1/1, П.1/2, П.2/1, П.2/2, П.2/3, И.1, И.2, И.3, Ц, Р.1, Р.2, К.1, К.2, С.</p> <p>4. Сведения о границах территории, в отношении которой утверждён проект межевания, содержащие перечень координат характерных точек этих границ в системе координат, используемой для ведения Единого государственного реестра недвижимости</p> <p style="text-align: center;">Капталог координат характерных точек образаемого земельного участка №1</p> <table border="1" style="width: 100%; border-collapse: collapse; margin-top: 10px;"> <thead> <tr> <th>Номера точек</th> <th>Описание</th> <th>X – координаты</th> <th>Y – координаты</th> </tr> </thead> <tbody> <tr> <td>1</td> <td>2</td> <td>3</td> <td>4</td> </tr> <tr> <td>1</td> <td>989</td> <td>413878.69</td> <td>2204560.15</td> </tr> <tr> <td>2</td> <td>785</td> <td>413884.56</td> <td>2204568.11</td> </tr> <tr> <td>3</td> <td>470</td> <td>413878.25</td> <td>2204572.77</td> </tr> <tr> <td>4</td> <td>103.83</td> <td>413874.18</td> <td>2204570.44</td> </tr> <tr> <td>5</td> <td>95.8</td> <td>413770.36</td> <td>2204572.06</td> </tr> <tr> <td>6</td> <td>12.27</td> <td>413760.82</td> <td>2204572.98</td> </tr> <tr> <td>7</td> <td>6.38</td> <td>413761.36</td> <td>2204560.72</td> </tr> <tr> <td>8</td> <td>110.95</td> <td>413767.74</td> <td>2204560.69</td> </tr> <tr> <td>1</td> <td></td> <td></td> <td></td> </tr> </tbody> </table>	Номера точек	Описание	X – координаты	Y – координаты	1	2	3	4	1	989	413878.69	2204560.15	2	785	413884.56	2204568.11	3	470	413878.25	2204572.77	4	103.83	413874.18	2204570.44	5	95.8	413770.36	2204572.06	6	12.27	413760.82	2204572.98	7	6.38	413761.36	2204560.72	8	110.95	413767.74	2204560.69	1					Лист 13
Номера точек	Описание	X – координаты	Y – координаты																																												
1	2	3	4																																												
1	989	413878.69	2204560.15																																												
2	785	413884.56	2204568.11																																												
3	470	413878.25	2204572.77																																												
4	103.83	413874.18	2204570.44																																												
5	95.8	413770.36	2204572.06																																												
6	12.27	413760.82	2204572.98																																												
7	6.38	413761.36	2204560.72																																												
8	110.95	413767.74	2204560.69																																												
1																																															
Взам.инд. №	Подпись и дата	Имя	Лист																																												
		Фамилия	Дата																																												
			2023. 604.700-ПМ-ПЗ																																												

Формат А4

Каталог координат характерных точек образцевого земельного участка №2

Номера точек	Описание	X - координаты	Y - координаты
1	2	3	4
1	820	413883.34	2204544.30
2	026	413887.16	2204551.55
3	1357	413887.36	2204551.71
4	022	413881.94	2204564.15
5	424	413881.85	2204564.35
6	102	413879.30	2204560.97
7	110.95	413878.69	2204560.15
8	131	413767.74	2204560.69
9	105.72	413767.79	2204559.38
10	15.13	413873.50	2204557.84
11	16.60	413866.74	2204544.30
1			

Каталог координат характерных точек образцевого земельного участка №3

Номера точек	Описание	X - координаты	Y - координаты
1	2	3	4
1	10.64	413768.73	2204535.00
2	24.40	413767.79	2204559.38
3	131	413767.74	2204560.69
4	6.38	413761.36	2204560.72
5	34.65	413762.89	2204526.10
1			

Имя: _____ Колпач: _____ Лист: _____

Взам.инд. № _____

Инд. № подл. _____ 2023. 604.700-ПМ-ПЗ _____ Лист 14

Подпись и дата _____

Формат А4

Каталог координат характерных точек образцевого земельного участка №4

Номера точек	Описание	X - координаты	Y - координаты
1	2	3	4
1	39.38	41374.127	2204493.18
2	34.65	413762.89	2204526.10
3	12.27	413761.36	2204560.72
4	8.63	413760.82	2204572.98
5	4.640	413752.23	2204573.81
6	20.51	41374.256	2204528.43
7	12.43	413732.62	2204510.49
8	14.18	413720.21	2204509.71
9	22.42	413718.98	2204495.58
1			

Имя: _____ Колпач: _____ Лист: _____

Взам.инд. № _____

Инд. № подл. _____ 2023. 604.700-ПМ-ПЗ _____ Лист 15

Подпись и дата _____

Формат А4

Каталог координат характерных точек образцевого земельного участка №5				
Номера точек	Описание	X - координаты	Y - координаты	
1	2	3	4	
1	20108	41339613	2204194,68	
2	1299	41354,380	220433117	
3	1998	413556,32	2204334,65	
4	40,04	413575,67	2204339,63	
5	2000	413604,67	2204367,24	
6	40,25	413619,30	2204380,88	
7	39,94	413649,14	2204407,89	
8	20,34	413678,27	2204435,22	
9	0,86	413693,29	2204448,93	
10	10,00	413693,85	2204448,28	
11	9,98	413701,11	2204455,16	
12	45,30	413708,37	2204462,04	
13	22,42	413741,27	2204493,18	
14	38,13	413718,98	2204495,58	
15	11,91	413690,39	2204470,35	
16	24,97	413681,46	2204462,47	
17	11,17	413662,73	2204445,95	
18	8,73	413654,36	2204438,56	
19	9,15	413647,81	2204432,79	
20	10,68	413640,95	2204426,73	
21	10,38	413632,94	2204419,66	
22	12,19	413625,58	2204412,34	
23	17,82	413615,95	2204404,87	
24	16,38	413601,86	2204393,96	
25	13,05	413588,91	2204383,93	
26	12,31	413578,59	2204375,94	
27	30,21	413568,86	2204368,40	
28	87,87	413544,97	2204349,91	
29	43,00	413479,43	2204291,38	
30	7,15	413447,87	2204262,18	
31	14,35	413442,46	2204257,50	
32	62,04	413431,68	2204248,03	
33	0,11	413384,92	2204207,25	
34	16,84	413384,84	2204207,17	
1				

Инд. № подл.	2023.604.700-ПМ-ПЗ	Лист	16
Подпись и дата		Подпись	Дата
Взам.инд. №		Имя	Колл.з.
		Лист	Факт

Формат А4

Каталог координат характерных точек образцевого земельного участка №6				
Номера точек	Описание	X - координаты	Y - координаты	
1	2	3	4	
1	15,00	413389,65	2204087,06	
2	9,01	413400,71	2204097,19	
3	66,42	413394,52	2204103,74	
4	43,23	413348,92	2204152,03	
5	20,40	413381,00	2204181,00	
6	16,84	413396,13	2204194,68	
7	65,64	413384,84	2204207,17	
8	13,36	413335,90	2204163,43	
9	67,43	413325,97	2204154,48	
10	25,30	413372,29	2204105,47	
1				

Каталог координат характерных точек образцевого земельного участка №7				
Номера точек	Описание	X - координаты	Y - координаты	
1	2	3	4	
1	316,50	413183,29	2203866,42	
2	214,2	413415,39	2204081,59	
3	15,00	413400,71	2204097,19	
4	128	413389,65	2204087,06	
5	34,35	413390,53	2204086,13	
6	2101	413365,36	2204062,75	
7	20,05	413347,98	2204074,57	
8	17,72	413335,60	2204058,80	
9	104,94	413350,22	2204048,79	
10	67,99	413273,36	2203977,34	
11	5,19	413235,54	2203931,08	
12	57,76	413219,74	2203927,55	
13	22,61	413177,41	2203888,25	
1				

Инд. № подл.	2023.604.700-ПМ-ПЗ	Лист	17
Подпись и дата		Подпись	Дата
Взам.инд. №		Имя	Колл.з.
		Лист	Факт

Формат А4

Каталог координат характерных точек образуемого земельного участка №8

Номера точек	Описание	X - координаты	Y - координаты
1	2	3	4
1	16.92	41326027	2204134.72
2	10.41	413244.91	220414182
3	0.17	413236.33	220414771
4	9.06	413236.19	220414780
5	10.72	413232.57	2204139.50
6	6.89	41324103	2204132.92
7	12.93	41324776	2204131.44
1			

Каталог координат характерных точек образуемого земельного участка №9

Номера точек	Описание	X - координаты	Y - координаты
1	2	3	4
1	9.06	413232.57	2204139.50
2	3.81	413236.19	220414780
3	23.24	413233.05	220414996
4	6.29	413215.76	2204165.49
5	7.21	413213.49	2204159.62
6	25.98	413210.50	2204153.06
1			

Взятый № _____

Подпись и дата _____

Ид. № подл. _____

Имя Колпиз / Лист / Подпись / Дата _____

2023 604700-ПМ-ПЗ

18

Лист

Формат А4

Каталог координат характерных точек образуемого земельного участка №10

Номера точек	Описание	X - координаты	Y - координаты
1	2	3	4
1	6.29	413213.49	2204159.62
2	6.37	413215.76	2204165.49
3	15.88	413211.02	2204169.75
4	4.06	413197.97	2204178.80
5	9.71	413158.37	2204198.11
6	65.45	413155.01	2204189.00
1			
7	100	413203.74	2204171.56
8	0.37	413204.45	2204172.27
9	0.59	413204.19	2204172.53
10	100	413204.61	2204172.94
11	100	413203.90	2204173.65
12	0.36	413203.19	2204172.94
13	0.59	413203.45	2204172.69
14	100	413203.03	2204172.27
7			

Взятый № _____

Подпись и дата _____

Ид. № подл. _____

Имя Колпиз / Лист / Подпись / Дата _____

2023 604700-ПМ-ПЗ

19

Лист

Формат А4

Каталог координат характерных точек образуемого земельного участка №11

Номера точек	Описание	X – координаты	Y – координаты
1	2	3	4
1	9.71	413155.01	2204189.00
2	0.30	413158.37	2204198.11
3	17.35	413158.10	2204198.24
4	83.47	41314.251	2204205.85
5	15.11	413067.49	2204242.44
6	5.08	413052.85	2204246.17
7	6.42	41304.792	2204247.40
8	13.01	41304.168	2204248.89
9	8.49	413038.85	2204236.19
10	28.41	41304.706	2204234.01
11	27.65	413074.52	2204226.71
12	59.92	413099.42	2204214.68
13	15.5	413153.17	2204188.19
14	0.34	413153.82	2204189.60
15	1.00	413154.12	2204189.45
1			

Каталог координат характерных точек образуемого земельного участка №12

Номера точек	Описание	X – координаты	Y – координаты
1	2	3	4
1	13.01	413038.85	2204236.19
2	178.65	41304.168	2204248.89
3	9.99	412868.36	2204292.22
4	1.14	412866.74	2204282.36
5	178.09	412866.55	2204281.24
1			

Инд. № подл.	Имя	Фамилия	Дата	Лист	20
Взам.инд. №	Подпись и дата	2023 604700-ПМ-ПЗ			

Формат А4

Каталог координат характерных точек образуемого земельного участка №13

Номера точек	Описание	X – координаты	Y – координаты
1	2	3	4
1	7.65	413197.97	2204178.80
2	16.22	413191.68	2204183.15
3	15.17	413198.50	2204192.60
4	9.69	413166.08	2204201.31
5	26.76	413193.19	2204208.12
6	30.43	413136.52	2204222.34
7	4.60	413102.30	2204240.76
8	48.07	413071.86	2204241.97
9	2.83	413061.48	2204254.60
10	1.09	413060.67	2204251.89
11	6.24	413060.36	2204250.85
12	2.99	413054.36	2204252.55
13	2.67	413051.49	2204253.19
14	3.23	413050.66	2204250.85
15	1.90	41304.157	2204251.79
16	6.09	413045.75	2204252.34
17	12.96	41304.720	2204258.25
18	4.24	413034.48	2204260.75
19	11.75	413030.35	2204266.72
20	60.76	413018.98	2204264.69
21	3.29	412960.11	2204279.72
22	20.46	412959.08	2204276.60
23	0.79	412939.77	2204283.35
24	6.87	412939.05	2204283.67
25	4.713	412932.43	2204285.50
26	3.55	412886.95	2204297.88
27	7.78	412883.49	2204298.68
28	11.26	412875.94	2204300.54
29	178.65	412868.36	2204292.22
30	6.42	41304.168	2204248.89
31	5.08	41304.792	2204247.40
32	15.11	413052.85	2204246.17
33	83.47	413067.49	2204242.44
34	17.35	41314.251	2204205.85
35	0.30	413158.10	2204198.24
36	44.06	413158.37	2204198.11
1			
37	4.16	412955.20	2204216.73
38	5.40	412954.43	2204272.64
39	4.17	412959.73	2204271.58
40	5.36	412960.50	2204275.68
37			

Инд. № подл.	Имя	Фамилия	Дата	Лист	21
Взам.инд. №	Подпись и дата	2023 604700-ПМ-ПЗ			

Каталог координат характерных точек
образуемого земельного участка №16

Номера точек	Описание	X - координаты		Y - координаты	
		3	4	3	4
1	2				
1	13.69	412774.58	2204354.9		
2	15.14	412776.49	2204329.05		
3	11.8	412761.59	2204337.6		
4	46.29	412750.61	2204344.58		
5	9.56	412705.58	2204344.58		
6	29.92	412896.48	2204373.5		
7	15.63	412667.35	2204354.34		
8	17.74	412652.12	2204357.86		
9	24.26	412634.89	2204361.85		
10	33.33	412610.74	2204364.71		
11	5.50	412577.71	2204369.20		
12	27.72	412572.29	2204370.16		
13	9.84	412544.87	2204374.21		
14	13.97	412535.03	2204373.94		
15	14.02	412521.99	2204375.84		
16	37.64	412507.30	2204377.71		
17	12.21	412470.00	2204382.73		
18	12.88	412470.89	2204394.91		
19	21.84	412458.06	2204396.08		
20	23.36	412454.78	2204374.49		
21	263.32	412477.75	2204370.26		
22	38.52	412736.70	2204322.48		
1					
23	3.09	412693.27	2204337.89		
24	6.17	412693.69	2204340.95		
25	3.09	412687.58	2204341.79		
26	6.17	412687.16	2204338.73		
27	100	412469.58	2204377.63		
28	100	412470.29	2204378.34		
29	100	412469.58	2204379.05		
30	100	412468.87	2204378.34		
27					

Изд. № подл.	Лист	Формат А4	2023 604700-ПМ-П3
Иск	Копия	Лист	Всего
		Подпись	Дата

Каталог координат характерных точек
образуемого земельного участка №14

Номера точек	Описание	X - координаты		Y - координаты	
		3	4	3	4
1	2				
1	11.4	412866.55	2204281.24		
2	9.99	412866.74	2204282.36		
3	76.48	412868.36	2204292.22		
4	20.15	412794.16	2204310.75		
5	38.52	412774.58	2204315.49		
6	11.30	412736.70	2204322.48		
7	134.57	412735.57	2204311.26		
1					

Каталог координат характерных точек
образуемого земельного участка №15

Номера точек	Описание	X - координаты		Y - координаты	
		3	4	3	4
1	2				
1	11.26	412868.36	2204292.22		
2	17.21	412875.94	2204300.54		
3	6.62	412859.38	2204305.23		
4	58.95	412853.13	2204307.41		
5	13.18	412796.48	2204323.72		
6	76.48	412794.16	2204310.75		
1					

Изд. № подл.	Лист	Формат А4	2023 604700-ПМ-П3
Иск	Копия	Лист	Всего
		Подпись	Дата

Взам.инд. №

Подпись и дата

Инд. № подл.

Лист

22

Формат А4

31

Каталог координат характерных точек
образуемого земельного участка №18

Номера точек	Описание	X - координаты	Y - координаты
1	2	3	4
1	12.62	412452.74	2204362.03
2	12.95	412454.78	2204374.49
3	6.00	412442.26	2204377.78
4	10.82	412441.47	2204371.83
5	69.41	412430.74	2204373.21
6	15.09	412362.03	2204383.01
7	11.27	412346.99	2204381.73
8	26.60	412336.54	2204377.52
9	16.08	412318.32	2204358.74
10	15.34	412304.68	2204349.62
11	52.56	412290.32	2204344.23
12	28.37	412239.45	2204331.01
13	29.61	412211.51	2204326.09
14	58.01	412181.92	2204325.02
15	7.06	412124.53	2204316.48
16	55.00	412128.54	2204310.66
17	8.08	412183.51	2204308.83
18	28.90	412191.59	2204308.56
19	22.76	412220.47	2204307.61
20	4.107	412241.72	2204315.77
21	15.07	412280.06	2204330.50
22	68.25	412295.04	2204328.84
23	56.96	412349.66	2204369.76
24	7.55	412405.77	2204359.97
25	7.56	412408.15	2204367.14
26	7.40	412415.59	2204365.80
27	18.46	412422.96	2204365.12
28	11.60	412441.14	2204361.93
1			

Изм.	Копия	Лист	Вок	Подпись	Дата
Инд. № подл. 2023 604700-ПМ-13					
Лист 25					

Формат А4

30

Каталог координат характерных точек
образуемого земельного участка №17

Номера точек	Описание	X - координаты	Y - координаты
1	2	3	4
1	11.30	412735.37	2204311.26
2	286.68	412736.70	2204322.48
3	12.62	412454.78	2204374.49
4	13.49	412452.74	2204362.03
5	109.79	412466.23	2204362.15
6	164.16	412574.50	2204343.96
1			

Изм.	Копия	Лист	Вок	Подпись	Дата
Инд. № подл. 2023 604700-ПМ-13					
Лист 24					

Формат А4

Каталог координат характерных точек обрабатываемого земельного участка №19

Номера точек	Описание	X - координаты	Y - координаты
1	2	3	4
1	2184	412454.78	2204374.49
2	1268	412458.06	2204396.08
3	7185	412445.59	2204398.40
4	2521	412374.81	2204410.74
5	7022	412362.15	2204388.94
6	1066	412431.69	2204379.19
7	1295	412442.26	2204377.78
1			
8	585	412433.00	2204394.19
9	319	412438.75	2204393.13
10	593	412439.39	2204396.26
11	314	412433.55	2204397.28
8			
12	600	412427.76	2204390.55
13	420	412429.08	2204396.40
14	621	412424.98	2204397.32
15	424	412423.58	2204391.27
12			
16	100	412408.22	2204388.01
17	100	412408.93	2204388.72
18	100	412408.22	2204389.43
19	100	412407.51	2204388.72
16			

Инд. № подл. 2023 604700-ПМ-ПЗ 26
Лист 26
Формат А4

Имя: _____ Коллизия: _____ Листы: _____ Док.: _____ Подпись: _____ Дата: _____

Инд. № подл. _____ Подпись и дата: _____

Взам.инд. № _____

Каталог координат характерных точек обрабатываемого земельного участка №20

Номера точек	Описание	X - координаты	Y - координаты
1	2	3	4
1	483	412287.57	2204349.75
2	214	412288.49	2204354.50
3	5642	412286.41	2204353.97
4	976	412231.72	2204340.11
5	2797	412222.05	2204341.43
6	2273	412194.08	2204341.70
7	208	412171.35	2204341.85
8	4241	412169.27	2204341.86
9	1926	412126.86	2204342.05
10	330	412127.91	2204322.82
11	5141	412131.18	2204323.29
12	2871	412182.02	2204330.93
13	2884	412210.72	2204331.70
14	5015	412239.07	2204337.01
15			

Каталог координат характерных точек обрабатываемого земельного участка №21

Номера точек	Описание	X - координаты	Y - координаты
1	2	3	4
1	1915	412091.83	2204317.61
2	2450	412092.21	2204336.76
3	2502	412067.85	2204339.38
4	231	412044.58	2204348.58
5	3607	412045.76	2204346.57
6	1839	412073.75	2204323.86
7	084	412091.00	2204317.49
1			

Инд. № подл. 2023 604700-ПМ-ПЗ 27
Лист 27
Формат А4

Имя: _____ Коллизия: _____ Листы: _____ Док.: _____ Подпись: _____ Дата: _____

Инд. № подл. _____ Подпись и дата: _____

Взам.инд. № _____

Каталог координат характерных точек образуемого земельного участка №25

Номера точек	Описание	X - координаты	Y - координаты
1	2	3	4
1	0.27	4180193	2204404.20
2	50.01	4180199	2204404.47
3	23.85	411752.74	2204413.13
4	10.78	411728.94	2204414.70
5	9.28	411718.17	2204414.30
6	46.51	411708.89	2204414.23
7	4.7.16	411755.30	2204411.28
8			

Каталог координат характерных точек образуемого земельного участка №26

Номера точек	Описание	X - координаты	Y - координаты
1	2	3	4
1	13.04	411714.83	2204419.69
2	10.98	411711.55	2204432.31
3	27.90	411700.74	2204434.25
4	57.17	411673.12	2204430.34
5	24.10	411616.25	2204424.47
6	22.57	411592.51	2204420.34
7	10.10	411570.34	2204416.11
8	40.73	411560.51	2204413.79
9	6.75	411520.65	2204405.41
10	29.26	411514.25	2204403.25
11	133.81	411487.21	2204392.07
12	107	411619.99	2204408.65
13	5.97	411619.88	2204409.72
14	0.90	411625.83	2204410.30
15	75.42	411625.92	2204409.40
16	11.10	411700.75	2204418.81
17	3.00	411711.83	2204419.50
1			

Изм. Колиз / Лист / Бок / Подпись / Дата

Инд. № подл. 2023 604700-ПМ-П3 30

Формат А4

Каталог координат характерных точек образуемого земельного участка №27

Номера точек	Описание	X - координаты	Y - координаты
1	2	3	4
1	9.17	411407.45	2204378.93
2	32.78	411404.77	2204387.70
3	32.79	411372.04	2204389.49
4	36.73	411341.41	2204401.18
5	26.21	411307.66	2204415.68
6	5.59	411281.81	2204420.02
7	13.72	411283.12	2204414.58
8	23.47	411296.70	2204412.62
9	16.06	411317.96	2204402.68
10	38.98	411332.51	2204395.88
11	28.73	411368.52	2204380.96
12	10.25	411397.21	2204379.47
1			

Каталог координат характерных точек образуемого земельного участка №28

Номера точек	Описание	X - координаты	Y - координаты
1	2	3	4
1	3.09	411701.91	2204415.95
2	75.42	411700.75	2204418.81
3	6.09	411625.92	2204409.40
4	3.24	411626.51	2204403.33
5	6.16	411629.74	2204403.65
6	0.64	411635.88	2204403.13
7	27.75	411636.52	2204403.07
8	2.76	411664.00	2204406.92
9	3.58	411663.70	2204409.66
10	2.191	411667.23	2204410.24
11	13.24	411688.85	2204413.80
1			

Изм. Колиз / Лист / Бок / Подпись / Дата

Инд. № подл. 2023 604700-ПМ-П3 31

Формат А4

Каталог координат характерных точек
образуемого земельного участка №29

Номера точек	Описание	X - координаты	Y - координаты
1	2	3	4
1	0.66	41162017	220440278
2	5.36	41162055	220440332
3	13.81	41161999	220440865
4	6.25	41148721	220439207
5	80.69	41148852	220438596
6	42.86	41140961	220436972
7	42.86	41164680	220437110
8	36.70	41132717	220438743
9	36.71	4129394	220440300
10	77.45	41125761	220440826
11	23.21	41118016	220440825
12	71.18	41120033	220439675
13	18.04	4127151	220439676
14	18.06	41128942	220439447
15	5.87	41106682	220438965
16	11.46	41131205	220438699
17	12.61	41102028	220437901
18	12.42	41132498	220436731
19	11.66	41132433	220435491
20	23.32	41131904	220434452
21	15.02	41130930	220432224
22	15.47	41132403	220431943
23	15.24	41102989	220433374
24	16.67	41134038	220434480
25	40.59	41135562	220435154
26	116.32	41139535	220435982
27	12.65	41150923	220438354
28	2.27	41151884	220437531
29	9.32	41152090	220437627
30	21.71	41152921	220438050
31	9.14	41154892	220438959
32	21.38	41155782	220439168
33	28.15	41157897	220439482
34	1.98	41160681	220439896
35	5.03	41160651	220440092
36	8.76	41161149	220440160
1			

38

Имя	Копия	Лист	Фол.	Подпись	Иници.	2023.604.700-ПМ-П13	Лист	32
-----	-------	------	------	---------	--------	---------------------	------	----

Каталог координат характерных точек
образуемого земельного участка №30

Номера точек	Описание	X - координаты	Y - координаты
1	2	3	4
1	23.21	41120033	220439675
2	11.69	41118016	220440825
3	18.11	41118222	220439675
1			

39

Каталог координат характерных точек
образуемого земельного участка №31

Номера точек	Описание	X - координаты	Y - координаты
1	2	3	4
1	16.06	41298174	220341078
2	101.75	41299019	220342444
3	31.17	41291907	220349720
4	37.55	41289722	220351944
5	14.24	41287075	220354607
6	1.23	41286726	220353226
7	14.76	41286659	220353122
8	15.15	41287759	220352138
9	15.46	41288866	220351103
10	15.42	41289957	220350008
11	3.10	41291030	220348900
12	15.86	41290833	220348660
13	14.07	41291841	220347436
14	4.02	41292751	220346363
15	15.39	41293034	220346649
16	5.08	41294103	220345542
17	16.78	41293778	220345151
18	4.86	41294940	220343941
19	20.08	41295235	220344328
20	5.85	41296642	220342895
21	22.55	41296342	220342393
1			

Имя	Копия	Лист	Фол.	Подпись	Иници.	2023.604.700-ПМ-П13	Лист	33
-----	-------	------	------	---------	--------	---------------------	------	----

Формат А4

Каталог координат характерных точек образцевого земельного участка №32

Номера точек	Описание	X - координаты	Y - координаты
1	2	3	4
1	14.24	412867.26	2203532.26
2	24.15	412870.75	2203546.07
3	17.45	412853.55	2203563.02
4	16.37	412841.33	2203575.48
5	0.22	412828.94	2203586.18
6	15.81	412828.76	2203586.31
7	14.52	412815.84	2203595.43
8	16.55	412803.75	2203603.47
9	35.74	412790.25	2203613.05
10	20.93	412760.73	2203633.19
11	4.187	412740.16	2203629.35
12	38.20	412776.12	2203607.90
13	10.15	412809.01	2203588.47
14	10.80	412816.76	2203581.91
15	29.59	412824.63	2203574.52
16	16.82	412845.40	2203553.45
17	13.63	412857.65	2203541.92
1			

Имя	Копия	Лист	Док.	Подпись	Дата
2023 604700-ПМ-П3					
					Лист
					34

Формат А4

Каталог координат характерных точек образцевого земельного участка №33

Номера точек	Описание	X - координаты	Y - координаты
1	2	3	4
1	14.62	412760.73	2203633.19
2	55.4	412761.73	2203647.78
3	84.44	412746.22	2203648.73
4	58.68	412729.83	2203649.95
5	19.01	412671.32	2203654.36
6	55.28	412657.72	2203641.08
7	30.61	412642.47	2203641.96
8	41.10	412622.02	2203645.08
9	11.10	412570.66	2203646.88
10	15.11	412578.60	2203639.13
11	2.62	412593.67	2203638.05
12	74.1	412594.74	2203635.66
13	25.1	412602.14	2203635.23
14	14.73	412603.50	2203637.34
15	37.87	412608.19	2203636.30
16	6.38	412656.03	2203634.76
17	2.06	412655.81	2203628.38
18	0.46	412657.87	2203628.32
19	1.00	412657.86	2203628.78
20	2.74	412658.86	2203628.72
21	394.6	412659.00	2203631.47
22	7.08	412698.41	2203629.39
23	16.42	412700.03	2203636.28
24	17.08	412716.45	2203635.93
25	6.72	412733.50	2203634.91
26	0.62	412733.19	2203628.20
27	10.98	412733.81	2203628.15
28	5.83	412733.33	2203617.16
29	12.14	412739.14	2203617.25
30	20.93	412740.16	2203629.35
1			
31	5.14	412747.38	2203638.56
32	5.13	412752.38	2203637.39
33	5.14	412753.95	2203642.27
34	5.13	412748.95	2203643.44
31			

Имя	Копия	Лист	Док.	Подпись	Дата
2023 604700-ПМ-П3					
					Лист
					35

Инд № подл.	Подпись и дата	Взам инд №

42

Каталог координат характерных точек обрастаемого земельного участка №34

Номера точек	Описание	X - координаты	Y - координаты
1	2	3	4
1	11.10	41257660	220363913
2	54.0	41257066	220364688
3	81.71	41257019	220365226
4	055	41248876	220365902
5	100	41248914	220365862
6	100	41248843	220365191
7	059	41248772	220365862
8	4.36	41248811	220365906
9	0.38	41248376	220365940
10	2.01	41248377	220365902
11	2.92	41248576	220365874
12	6.39	41248576	220365582
13	12.61	41249213	220365529
14	4.89	41249139	220364270
15	17.72	41248651	220364247
16	20.05	41248647	220362475
17	9.27	41248646	220360170
18	154.8	41248718	220399546
19	3.59	41248817	220368001
20	26.67	41249097	220368226
21	31.15	41248933	220360888
22	10.26	41248674	220363992
23	81.63	41249698	220364062
1			
24	100	41256156	220365171
25	100	41256085	220365242
26	100	41256074	220365171
27	100	41256085	220365100
24			
28	100	41253477	220365381
29	100	41253488	220365452
30	100	41253477	220365523
31	100	41253346	220365452
28			

Изм. _____ Колпиз _____ Лист _____

Подпись и дата _____

Возв. инд. № _____

Изд. № подл. _____ 2023 604700-ПМ-П13

Лист 36

43

Каталог координат характерных точек обрастаемого земельного участка №35

Номера точек	Описание	X - координаты	Y - координаты
1	2	3	4
1	75.80	41244234	220335287
2	12.17	41246962	220342359
3	13.28	41247109	220343567
4	8.48	41247253	220344887
5	35.77	41246532	220345333
6	7.98	41246845	220348896
7	73.88	41246915	220349691
8	15.14	41247563	220357051
9	17.110	41246352	220357959
10	41.24	41244796	220340920
11	6.57	41242807	220337307
12	22.64	41242490	220336731
1			

Изм. _____ Колпиз _____ Лист _____

Подпись и дата _____

Возв. инд. № _____

Изд. № подл. _____ 2023 604700-ПМ-П13

Лист 37

Каталог координат характерных точек образующего земельного участка №37

Номера точек	Описание	X - координаты	Y - координаты
1	2	3	4
1	657	412424.90	2203367.31
2	4124	412428.07	2203373.07
3	171.10	412447.96	2203409.20
4	3.45	412463.52	2203579.59
5	51.99	412463.83	2203583.03
6	366.11	412470.18	2203634.63
7	41.03	412446.22	2203999.96
8	5.04	412405.38	2203996.02
9	24.16	412405.52	2203990.98
10	16.72	412406.18	2203966.83
11	40.00	412422.88	2203967.59
12	40.00	412424.72	2203927.63
13	40.00	412426.56	2203887.67
14	63.66	412428.40	2203847.71
15	5.45	412431.32	2203784.12
16	10.90	412431.57	2203778.68
17	62.09	412432.07	2203767.79
18	37.30	412436.35	2203705.85
19	20.84	412438.93	2203668.64
20	22.82	412459.76	2203667.92
21	40.87	412460.75	2203645.12
22	11.02	412458.11	2203604.34
23	18.00	412447.10	2203603.89
24	37.99	412446.17	2203585.91
25	14.88	412444.23	2203547.96
26	11.98	412443.46	2203533.11
27	37.01	412442.69	2203521.15
28	53.02	412440.82	2203484.19
29	35.10	412434.37	2203431.56
30	21.90	412419.06	2203399.97
31	20.84	412408.85	2203380.60
1			

Изм.	Копия	Лист	Вок	Подпись	Дата
М/б № подл. 2023 604700-ПМ-ПЗ					
Лист 39					

Вариант № _____
 Подпись и дата _____

Каталог координат характерных точек образующего земельного участка №36

Номера точек	Описание	X - координаты	Y - координаты
1	2	3	4
1	5.34	412475.63	2203570.51
2	9.57	412479.57	2203574.12
3	17.82	412485.99	2203581.22
4	45.06	412485.21	2203599.02
5	3.87	412485.24	2203644.08
6	9.51	412489.11	2203644.13
7	6.03	412489.59	2203653.63
8	4.73	412483.60	2203654.29
9	0.38	412483.77	2203659.02
10	4.36	412483.76	2203659.40
11	0.42	412488.11	2203659.06
12	0.39	412488.43	2203659.33
13	53.26	412488.71	2203659.06
14	20.34	412484.45	2203712.15
15	82.63	412482.91	2203732.43
16	24.31	412476.79	2203814.83
17	101.95	412475.15	2203839.08
18	50.03	412467.69	2203940.76
19	20.59	412466.55	2203990.78
20	3.09	412464.77	2204011.29
21	17.67	412461.69	2204011.00
22	26.42	412459.85	2204028.57
23	13.68	412457.22	2204054.86
24	30.26	412443.55	2204054.31
25	24.16	412444.63	2204024.07
26	366.11	412446.22	2203999.96
27	51.99	412470.18	2203634.63
28	3.45	412463.83	2203583.03
29	15.14	412463.52	2203579.59
1			

1	2	3	4
30	8.29	412483.14	2203607.35
31	1.28	412483.48	2203615.63
32	5.18	412482.20	2203615.69
33	3.51	412482.50	2203620.88
34	5.24	412479.00	2203621.09
35	6.00	412478.71	2203615.86
36	2.30	412478.43	2203609.87
37	4.79	412478.36	2203607.57
30			
38	8.51	412454.46	2204008.25
39	8.50	412455.87	2203999.86
40	8.50	412464.25	2204001.27
41	8.51	412462.85	2204009.65
38			

Изм.	Копия	Лист	Вок	Подпись	Дата
2023 604700-ПМ-ПЗ					
Лист 38					

46

Каталог координат характерных точек
образуемого земельного участка №38

Номера точек	Описание	X - координаты	Y - координаты
1	2	3	4
1	24.16	412446.22	2203999.96
2	116.7	412444.63	2204024.07
3	20.42	412432.97	2204023.55
4	8.99	412412.57	2204022.64
5	10.96	412412.01	2204031.61
6	35.22	412401.07	2204030.98
7	410.3	412405.38	2203996.02
1			

Инд. № подл. Подпись и дата

Имя Коллиз. Лист. Док. Подпись Дата

2023 604700-ПМ-ПЗ

Лист
4,0

Формат А4

Взвешив №

Подпись и дата

Инд. № подл.

Имя Коллиз. Лист. Док. Подпись Дата

2023 604700-ПМ-ПЗ

Лист
4,1

Формат А4

47

Каталог координат характерных точек
образуемого земельного участка №39

Номера точек	Описание	X - координаты	Y - координаты
1	2	3	4
1	30.26	412444.63	2204024.07
2	206.39	412443.55	2204054.31
3	16.45	412436.16	2204260.57
4	39.12	412419.71	2204260.49
5	118.7	412413.28	2204221.90
6	28.56	412412.46	2204210.06
7	100.84	412413.66	2204181.53
8	19.30	412419.06	2204080.83
9	33.34	412399.84	2204079.10
10	14.80	412400.89	2204045.78
11	10.96	412401.07	2204030.98
12	8.99	412412.01	2204031.61
13	20.42	412412.57	2204022.64
14	116.7	412432.97	2204023.55
1			
15	2.20	412417.46	2204211.41
16	5.00	412415.26	2204211.28
17	2.19	412415.56	2204206.29
18	5.00	412417.75	2204206.42
15			

Взвешив №

Подпись и дата

Инд. № подл.

Имя Коллиз. Лист. Док. Подпись Дата

2023 604700-ПМ-ПЗ

Лист
4,0

Формат А4

Каталог координат характерных точек образцевого земельного участка №39

Номера точек	Описание	X - координаты	Y - координаты
1	2	3	4
1	30.26	412444.63	2204024.07
2	206.39	412443.55	2204054.31
3	16.45	412436.16	2204260.57
4	39.12	412419.71	2204260.49
5	118.7	412413.28	2204221.90
6	28.56	412412.46	2204210.06
7	100.84	412413.66	2204181.53
8	19.30	412419.06	2204080.83
9	33.34	412399.84	2204079.10
10	14.80	412400.89	2204045.78
11	10.96	412401.07	2204030.98
12	8.99	412412.01	2204031.61
13	20.42	412412.57	2204022.64
14	116.7	412432.97	2204023.55
1			
15	2.20	412417.46	2204211.41
16	5.00	412415.26	2204211.28
17	2.19	412415.56	2204206.29
18	5.00	412417.75	2204206.42
15			

Имя: _____ Коллиз: _____ Лист: _____ Док: _____ Подпись: _____ Дата: _____

Инд. № подл. 2023 604700-ПМ-ПЗ Лист 41

Взам.уч. № _____

Подпись и дата _____

Инд. № подл. 2023 604700-ПМ-ПЗ Лист 41

Формат А4

Каталог координат характерных точек образцевого земельного участка №40

Номера точек	Описание	X - координаты	Y - координаты
1	2	3	4
1	2.49	412457.22	2204054.86
2	35.98	412456.84	2204057.32
3	82.71	412456.10	2204093.29
4	11.20	412458.58	2204175.96
5	50.29	412447.42	2204176.92
6	11.00	412444.69	2204227.14
7	15.10	412445.18	2204238.13
8	13.20	412447.24	2204253.09
9	18.22	412450.77	2204265.81
10	60.58	412452.92	2204283.90
11	10.14	412462.09	2204343.78
12	8.72	412463.79	2204353.78
13	13.49	412466.23	2204362.15
14	102.81	412452.74	2204362.03
15	206.39	412436.16	2204260.57
16	13.68	412443.55	2204054.31
1			

Имя: _____ Коллиз: _____ Лист: _____ Док: _____ Подпись: _____ Дата: _____

Инд. № подл. 2023 604700-ПМ-ПЗ Лист 42

Взам.уч. № _____

Подпись и дата _____

Инд. № подл. 2023 604700-ПМ-ПЗ Лист 42

Формат А4

49

Каталог координат характерных точек
участка публичного сервитута №1 (С 1)

Номера точек	Описание	X - координаты	Y - координаты
1	2	3	4
1	10.36	413868.87	2204548.57
2	105.72	413873.50	2204557.84
3	10.82	413767.79	2204559.38
4	100.66	413768.21	2204548.57
1			

Каталог координат характерных точек
участка публичного сервитута №2 (С 2)

Номера точек	Описание	X - координаты	Y - координаты
1	2	3	4
1	20.05	413335.60	2204058.80
2	22.04	413347.98	2204074.57
3	39.08	413329.76	2204086.96
4	54.23	413290.75	2204089.29
1			

Каталог координат характерных точек
участка публичного сервитута №3 (С 3)

Номера точек	Описание	X - координаты	Y - координаты
1	2	3	4
1	39.08	413290.75	2204089.29
2	72.03	413329.76	2204086.96
3	20.00	413270.19	2204127.45
4	38.07	413259.27	2204110.69
1			

Изм. Кол-во / Лист / Формат А4

Взам.уч. №

Подпись и дата

Инд. № подл.

2023 604700-ПМ-ПЗ

Лист 43

Изм. Кол-во / Лист / Формат А4

Взам.уч. №

Подпись и дата

Инд. № подл.

2023 604700-ПМ-ПЗ

Лист 44

Изм. Кол-во / Лист / Формат А4

90

Каталог координат характерных точек
участка публичного сервитута №4 (С 4)

Номера точек	Описание	X - координаты	Y - координаты
1	2	3	4
1	20.00	413259.27	2204110.69
2	12.30	413270.19	2204127.45
3	20.45	413260.27	2204134.72
4	191	413248.43	2204118.05
5	11.20	413250.09	2204117.11
1			

Каталог координат характерных точек
участка публичного сервитута №5 (С 5)

Номера точек	Описание	X - координаты	Y - координаты
1	2	3	4
1	20.45	413248.43	2204118.05
2	12.93	413260.27	2204134.72
3	6.89	413247.76	2204131.44
4	10.72	413241.03	2204132.92
5	9.16	413232.57	2204139.50
6	13.97	413233.15	2204130.36
7	17.00	413233.63	2204126.42
1			

Изм. Кол-во / Лист / Формат А4

Взам.уч. №

Подпись и дата

Инд. № подл.

2023 604700-ПМ-ПЗ

Лист 44

Изм. Кол-во / Лист / Формат А4

Каталог координат характерных точек
участка публичного сервитута №8 (С 8)

Номера точек	Описание	X – координаты	Y – координаты
1	2	3	4
1	8225	4120340	220433961
2	9225	4209068	220431144
3	2961	4128192	220432502
4	2837	4122151	220432609
5	5241	4123945	220433101
6	1534	4122932	220434423
7	1608	4123068	220434962
8	2660	4123832	220435814
9	1127	4123654	220437752
10	1509	4123469	220438173
11	6941	4128203	220438301
12	1082	41243074	220437321
13	600	41244147	220437183
14	1066	4124426	220437778
15	7022	41243169	220437919
16	1671	41236215	220438894
17	1325	4123450	220438749
18	2788	4123328	220438238
19	1366	4123405	220436220
20	1577	41230244	220435500
21	5015	41228757	220434975
22	2884	4122907	220433701
23	2871	4122072	220433170
24	5141	4128202	220438993
25	4060	4123118	220432329
26	8569	4120900	220437149
27	1678	4120060	220434714
28	3261	4119943	220435260
29	6519	41198414	220436390
30	3250	41190297	220438643
31	7140	41187176	220439551
32	4864	41180194	220441043
33	2489	41175400	220441865
34	2849	41172918	220442058
35	309	4117075	220441881
36	276	41170191	220441595
37	1412	41170405	220441420
38	1078	41171817	220441130
39	2385	41172894	220441470
40	4923	41175274	22044313
41	694	41180123	220440461
42	5892	41180805	220440334
43	3659	41186564	220439087
44	11990	41190091	220438112
1			

Имя	Копия	Лист	док.	Подпись	Дата
2023 604700-ПМ-П3					
					Лист
					46

Каталог координат характерных точек
участка публичного сервитута №6 (С 6)

Номера точек	Описание	X – координаты	Y – координаты
1	2	3	4
1	397	41323363	220412642
2	916	41323315	220413036
3	2590	41323257	220413950
4	776	41321050	220415306
5	1913	41320739	220414595
6	1376	41322165	220413319
1			

Каталог координат характерных точек
участка публичного сервитута №7 (С 7)

Номера точек	Описание	X – координаты	Y – координаты
1	2	3	4
1	776	41320739	220414595
2	721	41321050	220415306
3	6545	41321349	220415962
4	133	41315501	220418900
5	155	41315382	220418960
6	030	41315317	220418819
7	237	41315344	220418806
8	5950	41315241	220418593
9	852	41320104	220415163
1			

Имя	Копия	Лист	док.	Подпись	Дата
2023 604700-ПМ-П3					
					Лист
					45

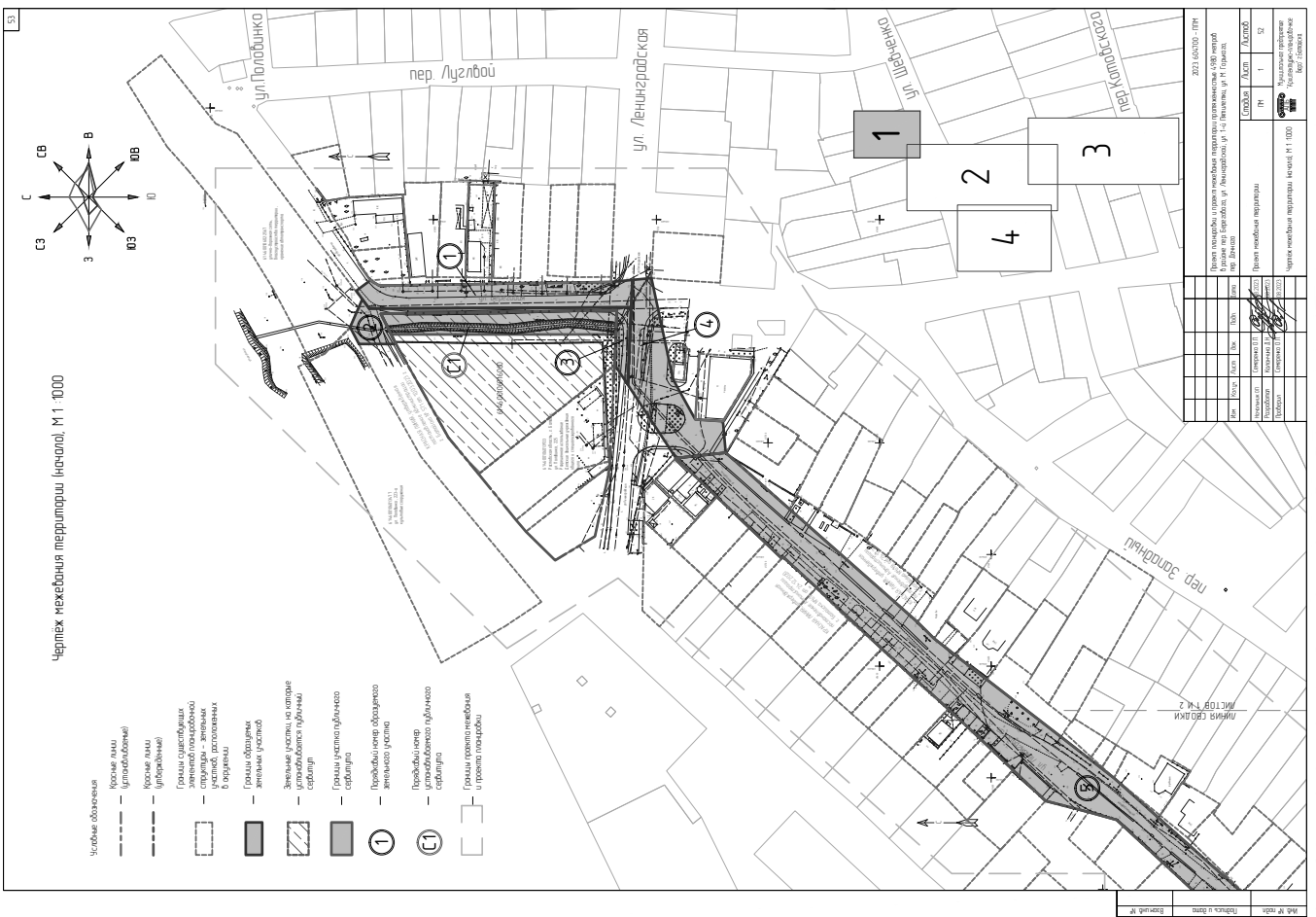

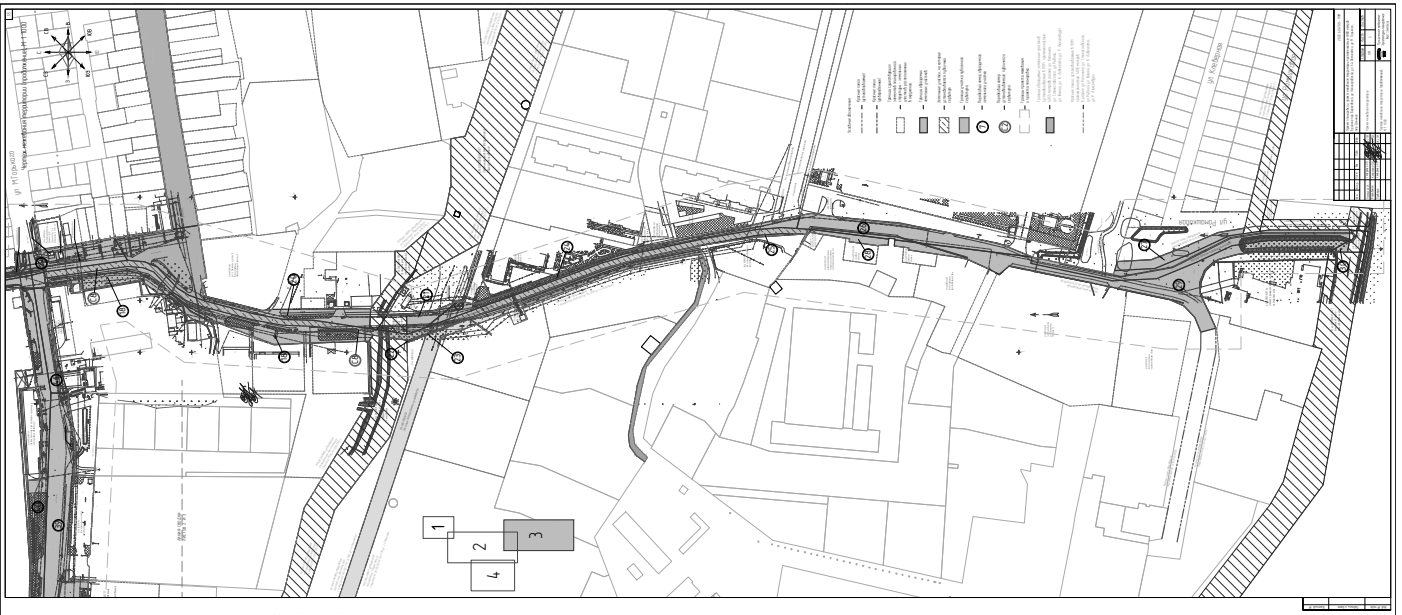
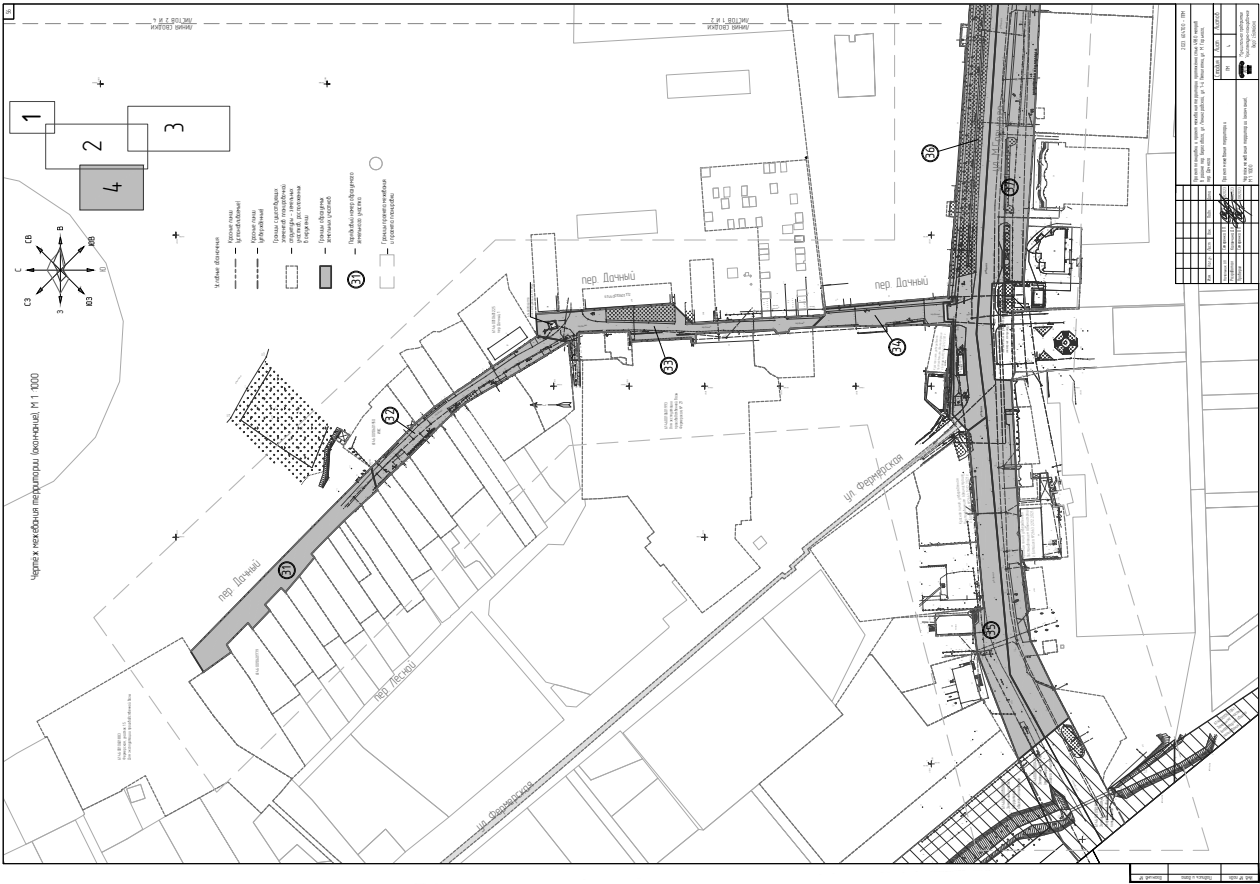

57

Чертеж межевания территории с обозначением границ образуемого земельного участка №1 (М 1:1000)

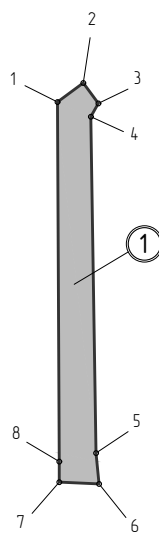

Каталог координат характерных точек образуемого земельного участка №1

Номера точек	Описание	X - координаты	Y - координаты
1	2	3	4
1	9.89	413878.69	2204560.15
2	7.85	413884.56	2204568.11
3	4.70	413878.25	2204572.77
4	103.83	413874.18	2204570.44
5	9.58	413770.36	2204572.06
6	12.27	413760.82	2204572.98
7	6.38	413761.36	2204560.72
8	110.95	413767.74	2204560.69
1			

Условные обозначения

- Образуемый земельный участок, площадью 1321 кв.м, разрешенное использование в соответствии с ПЗЗ – "Земельные участки (территории) общего пользования". Категория земель: Земли населенных пунктов.
- 1° — Номера характерных точек образуемого земельного участка
- ① — Порядковый номер образуемого земельного участка

Характеристики образуемого земельного участка №1

- Условный номер земельного участка – ЗУ 1
- Площадь – 1321 кв.м
- Образован из состава земель муниципальной неразграниченной собственности
- Вид разрешенного использования (согласно ПЗЗ) – "Земельные участки (территории) общего пользования"
- Категория земель: Земли населенных пунктов
- ЗУ 1 расположен в территориальной зоне застройки индивидуальными и малоэтажными жилыми домами (Ж.2)

						2023.604.700 – ПМ		
						Проект планировки и проект межевания территории протяженностью 4980 метров в районе пер. Березового, ул. Ленинградской, ул. 1-й Пятилетки, ул. М. Горького, пер. Дачного		
Изм.	Кол.	Лист	Век	Подп.	Дата	Страница	Лист	Листов
Начальник ОП	Севякина О.П.				07.2023	ПМ	5	
Разработал	Колачкина Д.Н.				07.2023			
Проверил	Севякина О.П.				07.2023			

Муниципальное предприятие "Архитектурно-планировочное бюро" г.Батайска
Формат А3

58

Чертеж межевания территории с обозначением границ образуемого земельного участка №2 (М 1:1000)

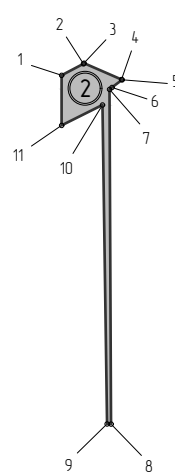

Каталог координат характерных точек образуемого земельного участка №2

Номера точек	Описание	X - координаты	Y - координаты
1	2	3	4
1	8.20	413883.34	2204544.30
2	0.26	413887.16	2204551.55
3	13.57	413887.36	2204551.71
4	0.22	413881.94	2204564.15
5	4.24	413881.85	2204564.35
6	102	413879.30	2204560.97
7	110.95	413878.69	2204560.15
8	131	413767.74	2204560.69
9	105.72	413767.79	2204559.38
10	15.13	413873.50	2204557.84
11	16.60	413866.74	2204544.30
1			

Условные обозначения

- Образуемый земельный участок, площадью 438 кв.м, разрешенное использование в соответствии с ПЗЗ – "Земельные участки (территории) общего пользования". Категория земель: Земли населенных пунктов.
- 1° — Номера характерных точек образуемого земельного участка
- ② — Порядковый номер образуемого земельного участка

Характеристики образуемого земельного участка №2

- Условный номер земельного участка – ЗУ 2
- Площадь – 438 кв.м
- Образован из состава земель муниципальной неразграниченной собственности
- Вид разрешенного использования (согласно ПЗЗ) – "Земельные участки (территории) общего пользования"
- Категория земель: Земли населенных пунктов
- ЗУ 2 расположен в территориальной зоне застройки среднетэтажными и многоэтажными жилыми домами (Ж.3)



						2023.604.700 – ПМ		
						Проект планировки и проект межевания территории протяженностью 4980 метров в районе пер. Березового, ул. Ленинградской, ул. 1-й Пятилетки, ул. М. Горького, пер. Дачного		
Изм.	Кол.	Лист	Век	Подп.	Дата	Страница	Лист	Листов
Начальник ОП	Севякина О.П.				07.2023	ПМ	6	
Разработал	Колачкина Д.Н.				07.2023			
Проверил	Севякина О.П.				07.2023			

Муниципальное предприятие "Архитектурно-планировочное бюро" г.Батайска
Формат А3

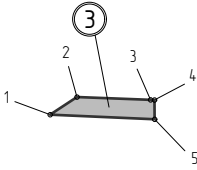
Чертеж межевания территории
с обозначением границ образуемого земельного участка №3 (М 1:1000)



Условные обозначения

-  — Образуемый земельный участок, площадью 190 кв.м, разрешенное использование в соответствии с ПЗЗ – "Земельные участки (территории) общего пользования". Категория земель – Земли населенных пунктов
- 1° — Номера характерных точек образуемого земельного участка
-  — Порядковый номер образуемого земельного участка

Каталог координат характерных точек
образуемого земельного участка №3

Номера точек	Описание	X – координаты	Y – координаты
1	2	3	4
1	10.64	413768.73	2204535.00
2	24.40	413767.79	2204559.38
3	131	413767.74	2204560.69
4	6.38	413761.36	2204560.72
5	34.65	413762.89	2204526.10
1			

Характеристики образуемого земельного участка №3



- Условный номер земельного участка – ЗУ 3
- Площадь – 190 кв.м
- Образован из состава земель муниципальной неразграниченной собственности
- Вид разрешенного использования (согласно ПЗЗ) – "Земельные участки (территории) общего пользования"
- Категория земель – Земли населенных пунктов
- ЗУ 3 расположен в территориальной зоне застройки среднетажными и многоэтажными жилыми домами (ЖЗ)

						2023 604700 – ППМ
						Проект планировки и проект межевания территории протяженностью 4980 метров в районе пер. Березового, ул. Ленинградской, ул. 1-й Пятилетки, ул. М. Горького, пер. Дачного
Имя	Колонт.	Лист	Док.	Подп.	Дата	Страница
Начальник ОП	Серебрякова О.П.				07.2023	Листов
Разработчик	Калачкина Д.Н.				07.2023	7
Проверил	Серебрякова О.П.				07.2023	
						Муниципальное предприятие "Архитектурно-планировочное бюро" г.Батайска
						Формат А3

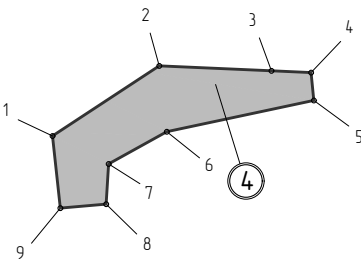
Чертеж межевания территории
с обозначением границ образуемого земельного участка №4 (М 1:1000)



Условные обозначения

-  — Образуемый земельный участок, площадью 1466 кв.м, разрешенное использование в соответствии с ПЗЗ – "Земельные участки (территории) общего пользования". Категория земель – Земли населенных пунктов
- 1° — Номера характерных точек образуемого земельного участка
-  — Порядковый номер образуемого земельного участка

Каталог координат характерных точек
образуемого земельного участка №4

Номера точек	Описание	X – координаты	Y – координаты
1	2	3	4
1	39.38	413741.27	2204493.18
2	34.65	413762.89	2204526.10
3	12.27	413761.36	2204560.72
4	8.63	413760.82	2204572.98
5	46.40	413752.23	2204573.81
6	20.51	413742.56	2204528.43
7	12.43	413732.62	2204510.49
8	14.18	413720.21	2204509.71
9	22.42	413718.98	2204495.58
1			

Характеристики образуемого земельного участка №4

- Условный номер земельного участка – ЗУ 4
- Площадь – 1466 кв.м
- Образован из состава земель муниципальной неразграниченной собственности
- Вид разрешенного использования (согласно ПЗЗ) – "Земельные участки (территории) общего пользования"
- Категория земель – Земли населенных пунктов
- ЗУ 4 расположен в территориальной зоне застройки индивидуальными и малоэтажными жилыми домами (ЖЗ)

						2023 604700 – ППМ
						Проект планировки и проект межевания территории протяженностью 4980 метров в районе пер. Березового, ул. Ленинградской, ул. 1-й Пятилетки, ул. М. Горького, пер. Дачного
Имя	Колонт.	Лист	Док.	Подп.	Дата	Страница
Начальник ОП	Серебрякова О.П.				07.2023	Листов
Разработчик	Калачкина Д.Н.				07.2023	8
Проверил	Серебрякова О.П.				07.2023	
						Муниципальное предприятие "Архитектурно-планировочное бюро" г.Батайска
						Формат А3

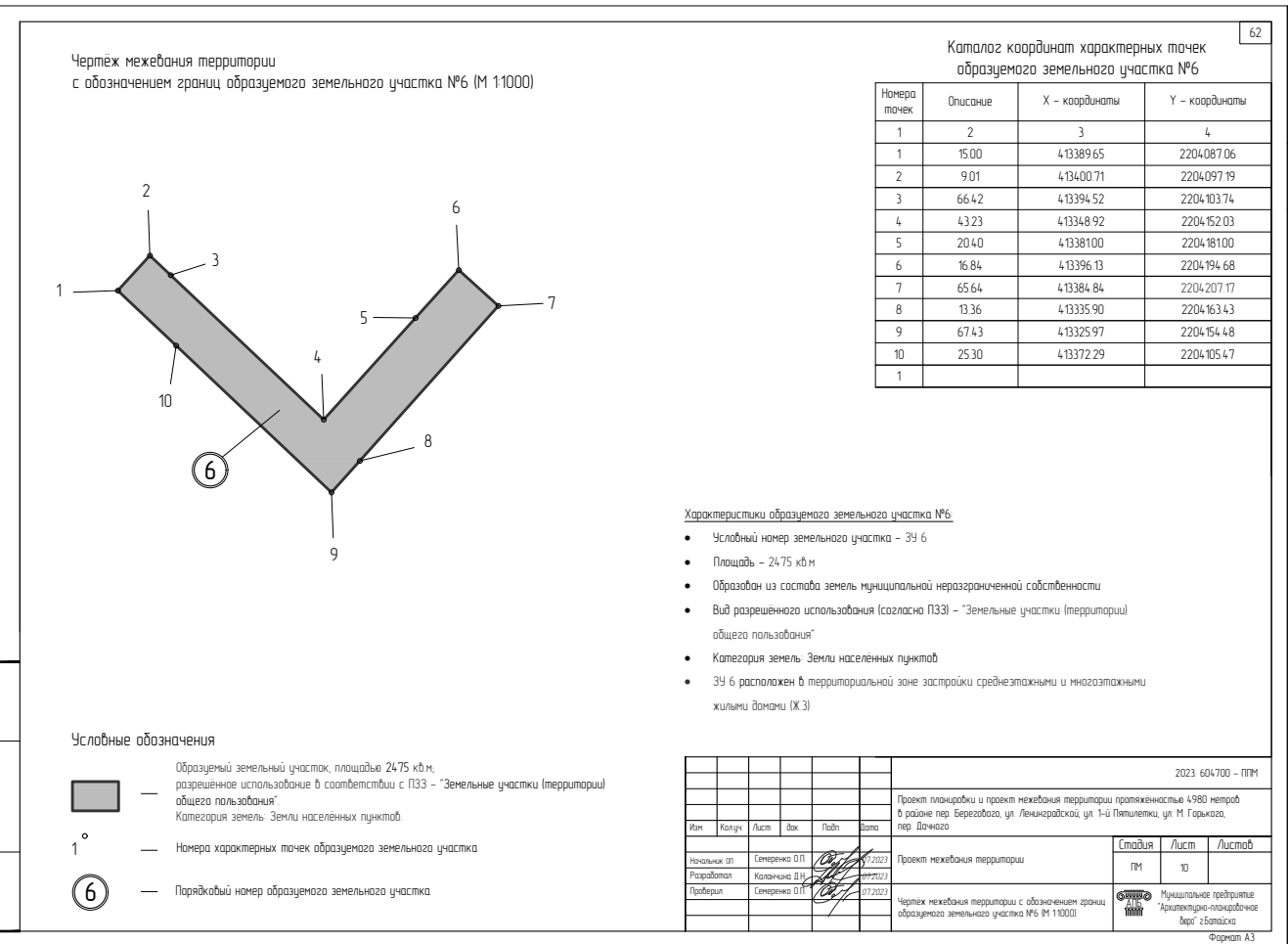
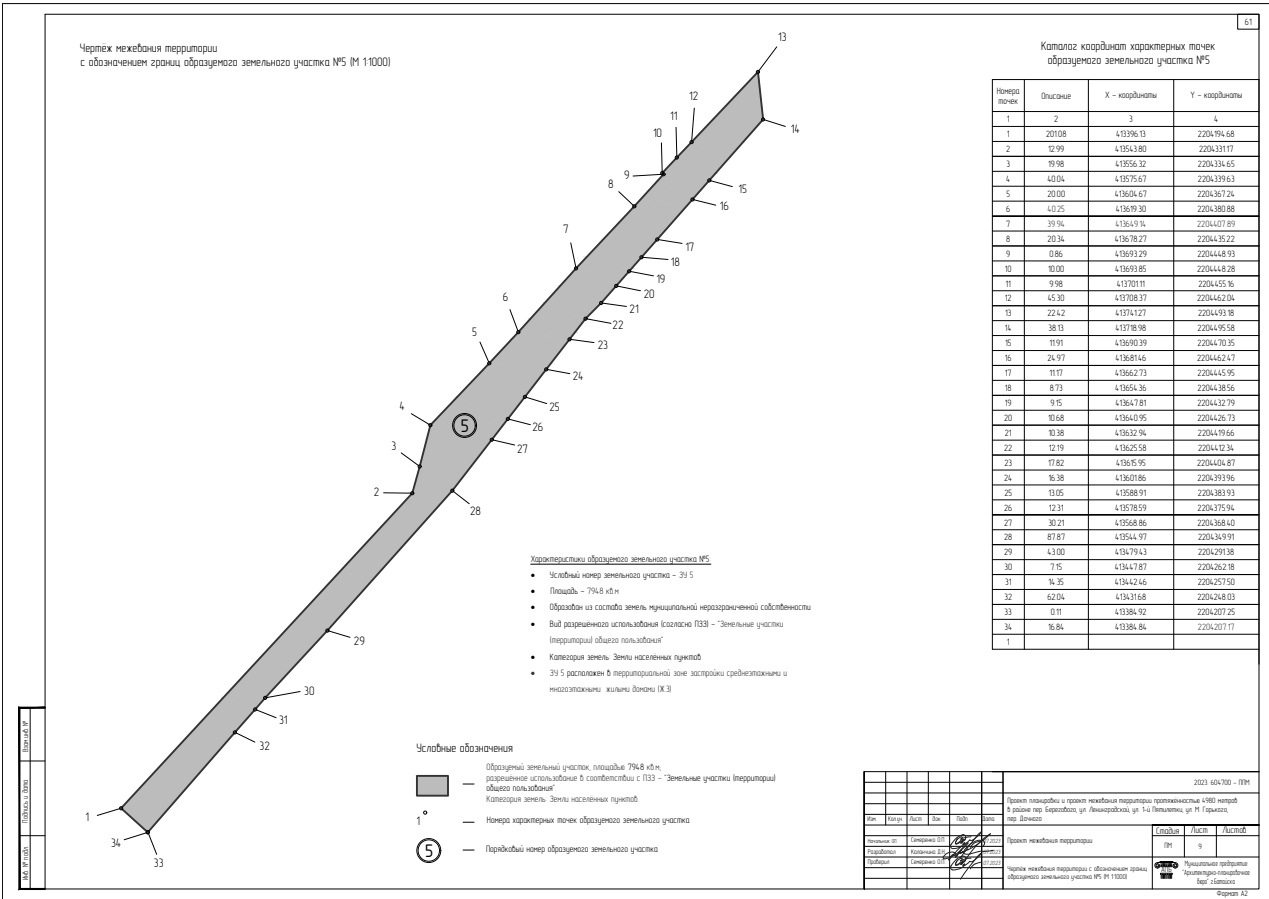

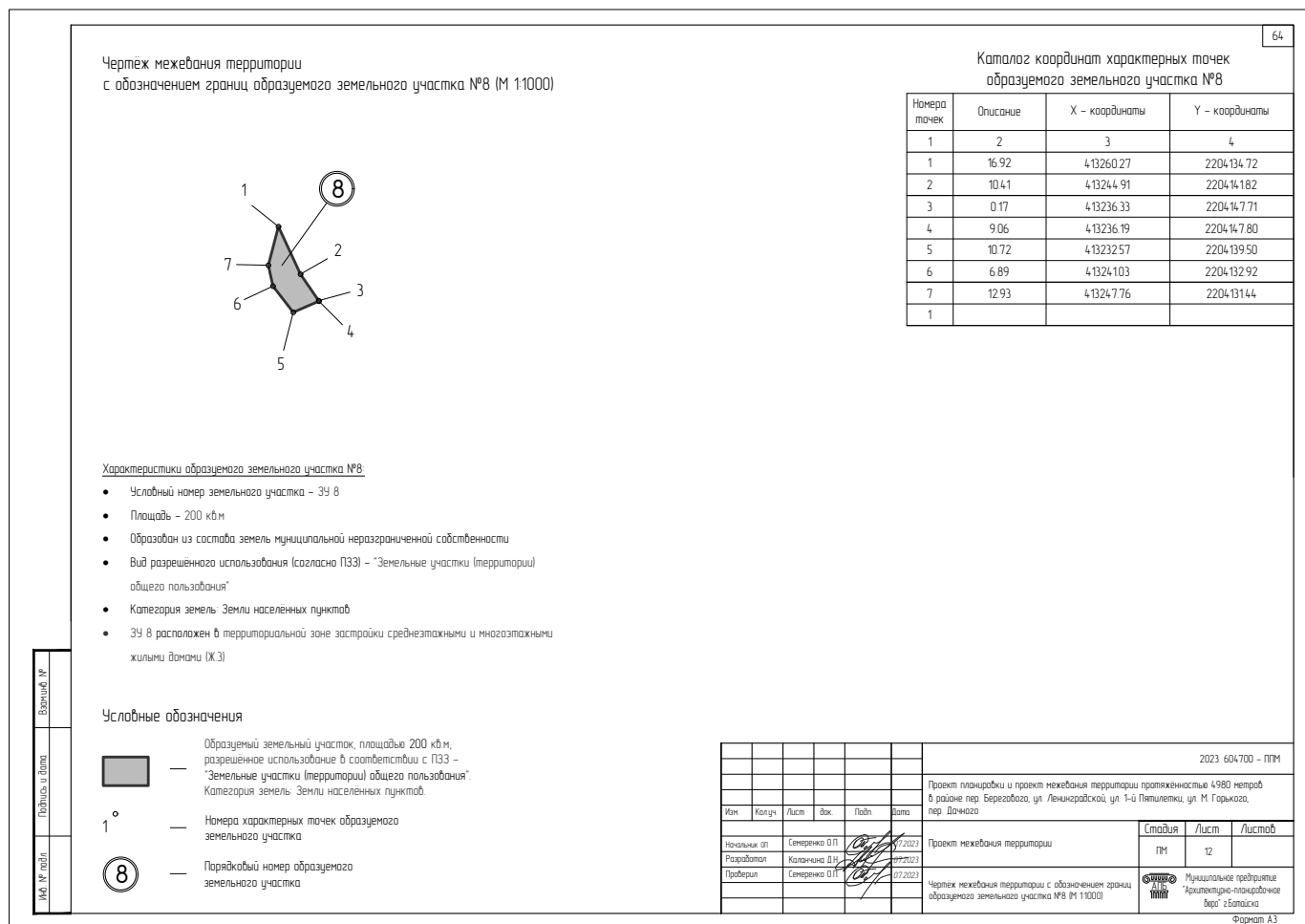
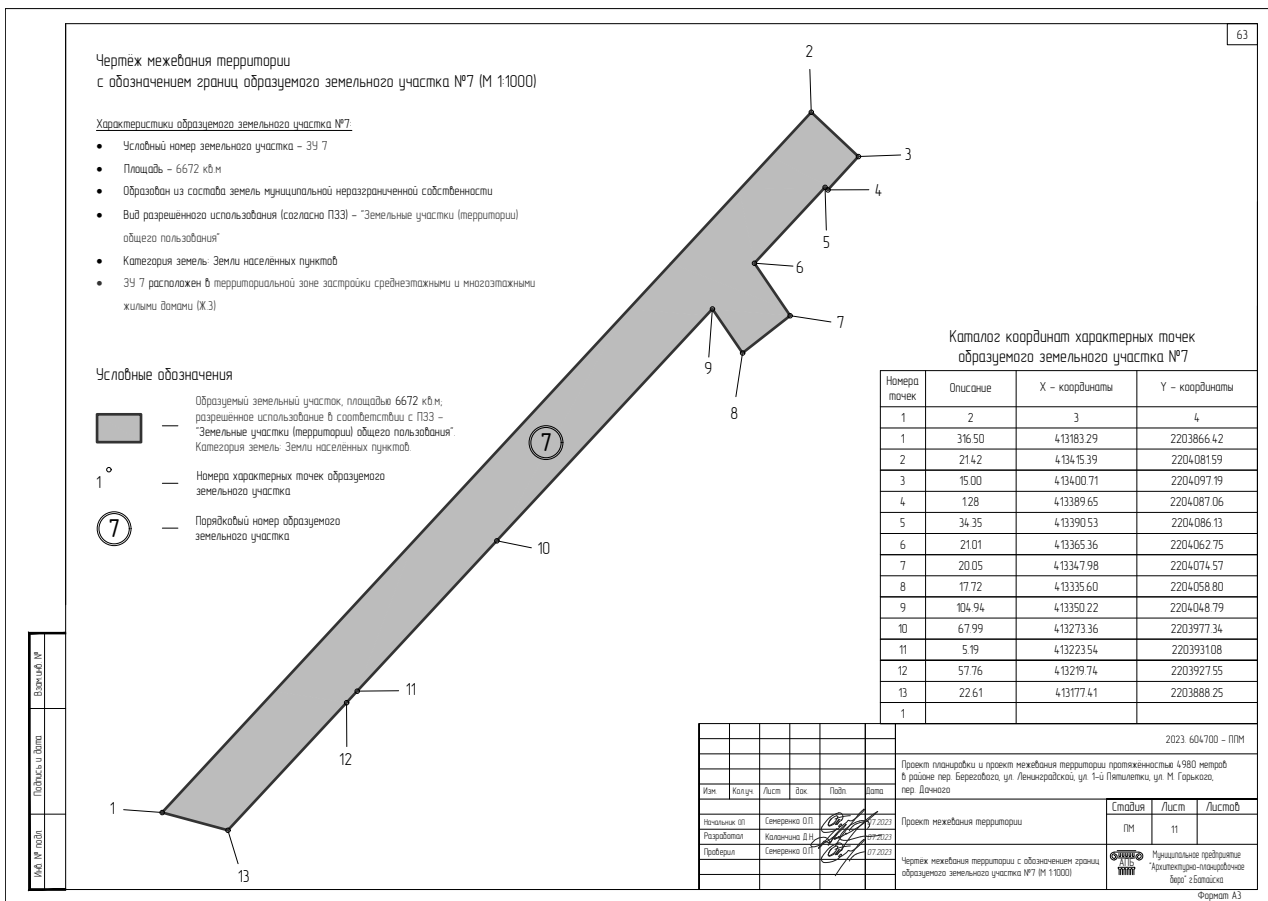

65

Чертёж межевания территории с обозначением границ образуемого земельного участка №9 (М 1:1000)

Характеристики образуемого земельного участка №9

- Условный номер земельного участка - ЗУ 9
- Площадь - 283 кв.м
- Образован из состава земель муниципальной неразграниченной собственности
- Вид разрешенного использования (согласно ПЗЗ) - "Земельные участки (территории) общего пользования"
- Категория земель - Земли населенных пунктов
- ЗУ 9 расположен в территориальной зоне производственно-коммунальных объектов IV -V класса опасности (П1/1)

Условные обозначения

- Образованный земельный участок, площадью 283 кв.м, разрешенное использование в соответствии с ПЗЗ - "Земельные участки (территории) общего пользования". Категория земель - Земли населенных пунктов.
- Номера характерных точек образуемого земельного участка
- Порядковый номер образуемого земельного участка

Каталог координат характерных точек образуемого земельного участка №9

Номера точек	Описание	X - координаты	Y - координаты
1	2	3	4
1	9.06	413232.57	2204139.50
2	3.81	413236.19	2204147.80
3	23.24	413233.05	2204149.96
4	6.29	413215.76	2204165.49
5	7.21	413213.49	2204159.62
6	25.98	413210.50	2204153.06
1			

Имя	Колун	Лист	Век	Подп	Дата
Начальник ОП	Серверко О.П.				07.2023
Разработчик	Калачина Д.Н.				07.2023
Проверил	Серверко О.П.				07.2023

2023 604700 - ППМ

Проект планировки и проект межевания территории протяженностью 4980 метров в районе пер. Березового, ул. Ленинградская, ул. 1-й Пятилетки, ул. М. Горького, пер. Дачного

Имя	Колун	Лист	Век	Подп	Дата	Статус	Лист	Листов
Начальник ОП	Серверко О.П.				07.2023	ПМ	13	
Разработчик	Калачина Д.Н.				07.2023			
Проверил	Серверко О.П.				07.2023			

Чертёж межевания территории с обозначением границ образуемого земельного участка №9 (М 1:1000)

Муниципальное предприятие "Архитектурно-планировочное бюро" г.Батайска

Формат А3

66

Чертёж межевания территории с обозначением границ образуемого земельного участка №10 (М 1:1000)

Условные обозначения

- Образованный земельный участок, площадью 618 кв.м, разрешенное использование в соответствии с ПЗЗ - "Земельные участки (территории) общего пользования". Категория земель - Земли населенных пунктов.
- Номера характерных точек образуемого земельного участка
- Порядковый номер образуемого земельного участка

Каталог координат характерных точек образуемого земельного участка №10

Номера точек	Описание	X - координаты	Y - координаты
1	2	3	4
1	6.29	413213.49	2204159.62
2	6.37	413215.76	2204165.49
3	15.88	413211.02	2204169.75
4	44.06	413197.97	2204178.80
5	9.71	413158.37	2204198.11
6	65.45	413155.01	2204189.00
1			
7	100	413203.74	2204171.56
8	0.37	413204.45	2204172.27
9	0.59	413204.19	2204172.53
10	100	413204.61	2204172.94
11	100	413203.90	2204173.65
12	0.36	413203.19	2204172.94
13	0.59	413203.45	2204172.69
14	100	413203.03	2204172.27
7			

Имя	Колун	Лист	Век	Подп	Дата
Начальник ОП	Серверко О.П.				07.2023
Разработчик	Калачина Д.Н.				07.2023
Проверил	Серверко О.П.				07.2023

2023 604700 - ППМ

Проект планировки и проект межевания территории протяженностью 4980 метров в районе пер. Березового, ул. Ленинградская, ул. 1-й Пятилетки, ул. М. Горького, пер. Дачного

Имя	Колун	Лист	Век	Подп	Дата	Статус	Лист	Листов
Начальник ОП	Серверко О.П.				07.2023	ПМ	14	
Разработчик	Калачина Д.Н.				07.2023			
Проверил	Серверко О.П.				07.2023			

Чертёж межевания территории с обозначением границ образуемого земельного участка №10 (М 1:1000)

Муниципальное предприятие "Архитектурно-планировочное бюро" г.Батайска

Формат А3

Чертеж межевания территории с обозначением границ образуемого земельного участка №11 (М 1:1000)

67

Каталог координат характерных точек образуемого земельного участка №11

Номера точек	Описание	X - координаты	Y - координаты
1	2	3	4
1	9.71	413155.01	2204189.00
2	0.30	413158.37	2204198.11
3	17.35	413158.10	2204198.24
4	83.47	413142.51	2204205.85
5	15.11	413067.49	2204242.44
6	5.08	413052.85	2204246.17
7	6.42	413047.92	2204247.40
8	13.01	413041.68	2204248.89
9	8.49	413038.85	2204236.19
10	28.41	413047.06	2204234.01
11	27.65	413074.52	2204226.71
12	59.92	413099.42	2204214.68
13	155	413153.17	2204188.19
14	0.34	413153.82	2204189.60
15	100	413154.12	2204189.45
1			

Условные обозначения

- Образовый земельный участок, площадью 14.70 кв.м, разрешенное использование в соответствии с ПЗЗ – "Земельные участки (территории) общего пользования". Категория земель – Земли населенных пунктов.
- 1° — Номера характерных точек образуемого земельного участка
- 11 — Порядковый номер образуемого земельного участка

Характеристики образуемого земельного участка №11

- Условный номер земельного участка – ЗУ 11
- Площадь – 14.70 кв.м
- Образован из состава земель муниципальной неразграниченной собственности
- Вид разрешенного использования (согласно ПЗЗ) – "Земельные участки (территории) общего пользования"
- Категория земель – Земли населенных пунктов
- ЗУ 11 расположен в территориальной зоне производственно-коммунальных объектов IV –V класса опасности (П1/1)

						2023 604700 - ППМ						
Проект планировки и проект межевания территории протяженностью 4980 метров в районе пер. Березового, ул. Ленинградская, ул. 1-й Пятилетки, ул. М. Горького, пер. Дачного												
Имя	Колонт.	Лист	Док.	Подп.	Дата							
Начальник ОП	Сереженко О.П.				07.2023	<table border="1" style="width: 100%;"> <tr> <td>Статус</td> <td>Лист</td> <td>Листов</td> </tr> <tr> <td>ПМ</td> <td>15</td> <td></td> </tr> </table>	Статус	Лист	Листов	ПМ	15	
Статус	Лист	Листов										
ПМ	15											
Разработчик	Калачина Д.Н.				07.2023							
Проверил	Сереженко О.П.				07.2023							
Проект межевания территории												
Чертеж межевания территории с обозначением границ образуемого земельного участка №11 (М 1:1000)												
						Формат А3						

Чертеж межевания территории с обозначением границ образуемого земельного участка №12 (М 1:1000)

68

Каталог координат характерных точек образуемого земельного участка №12

Номера точек	Описание	X - координаты	Y - координаты
1	2	3	4
1	13.01	413038.85	2204236.19
2	178.65	413041.68	2204248.89
3	9.99	412868.36	2204292.22
4	114	412866.74	2204282.36
5	178.09	412866.55	2204281.24
1			

Условные обозначения

- Образовый земельный участок, площадью 214.9 кв.м, разрешенное использование в соответствии с ПЗЗ – "Земельные участки (территории) общего пользования". Категория земель – Земли населенных пунктов.
- 1° — Номера характерных точек образуемого земельного участка
- 12 — Порядковый номер образуемого земельного участка

Характеристики образуемого земельного участка №12

- Условный номер земельного участка – ЗУ 12
- Площадь – 214.9 кв.м
- Образован из состава земель муниципальной неразграниченной собственности
- Вид разрешенного использования (согласно ПЗЗ) – "Земельные участки (территории) общего пользования"
- Категория земель – Земли населенных пунктов
- ЗУ 12 расположен в территориальной зоне режимных объектов ограниченного доступа (К 2)

						2023 604700 - ППМ						
Проект планировки и проект межевания территории протяженностью 4980 метров в районе пер. Березового, ул. Ленинградская, ул. 1-й Пятилетки, ул. М. Горького, пер. Дачного												
Имя	Колонт.	Лист	Док.	Подп.	Дата							
Начальник ОП	Сереженко О.П.				07.2023	<table border="1" style="width: 100%;"> <tr> <td>Статус</td> <td>Лист</td> <td>Листов</td> </tr> <tr> <td>ПМ</td> <td>16</td> <td></td> </tr> </table>	Статус	Лист	Листов	ПМ	16	
Статус	Лист	Листов										
ПМ	16											
Разработчик	Калачина Д.Н.				07.2023							
Проверил	Сереженко О.П.				07.2023							
Проект межевания территории												
Чертеж межевания территории с обозначением границ образуемого земельного участка №12 (М 1:1000)												
						Формат А3						

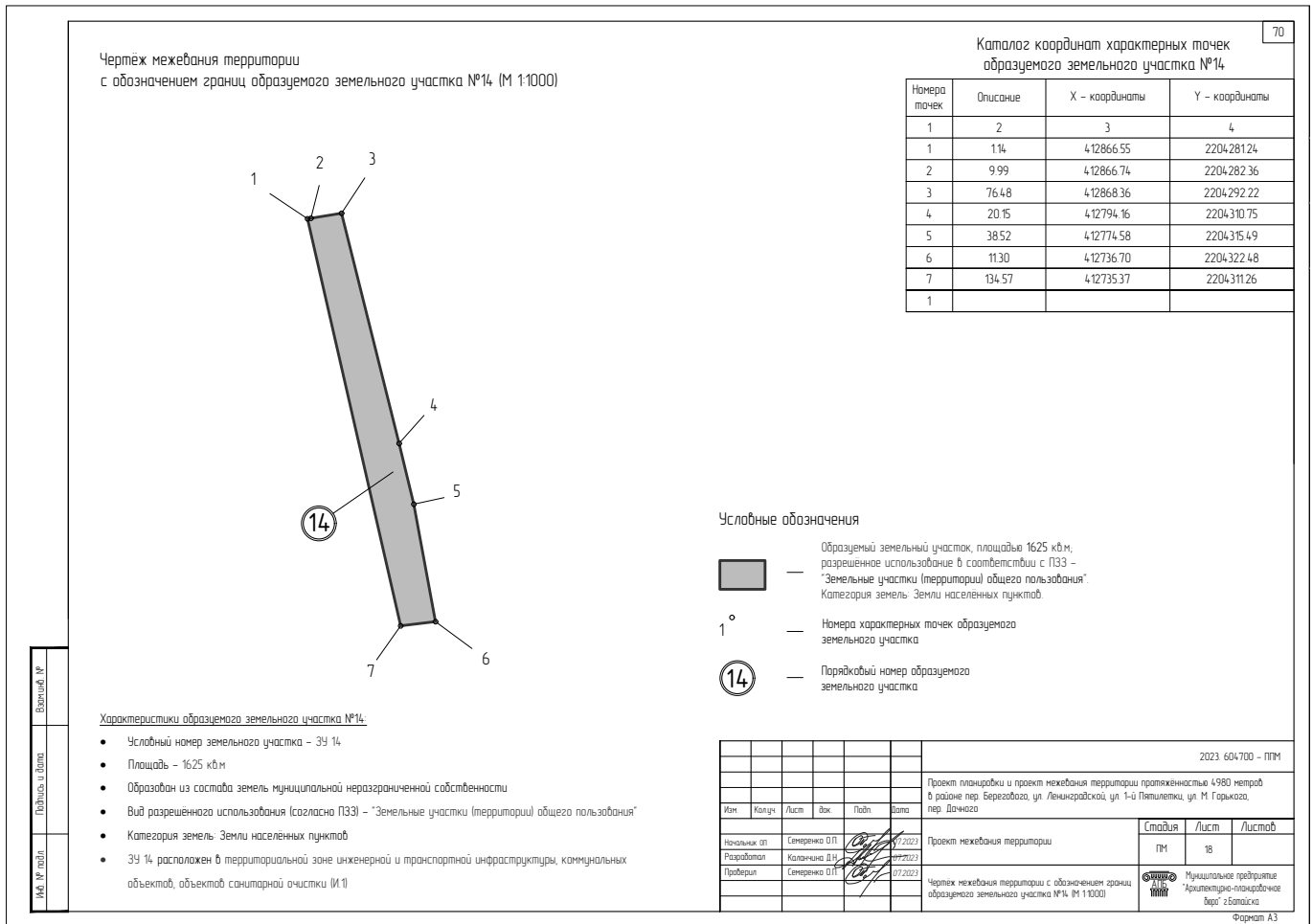
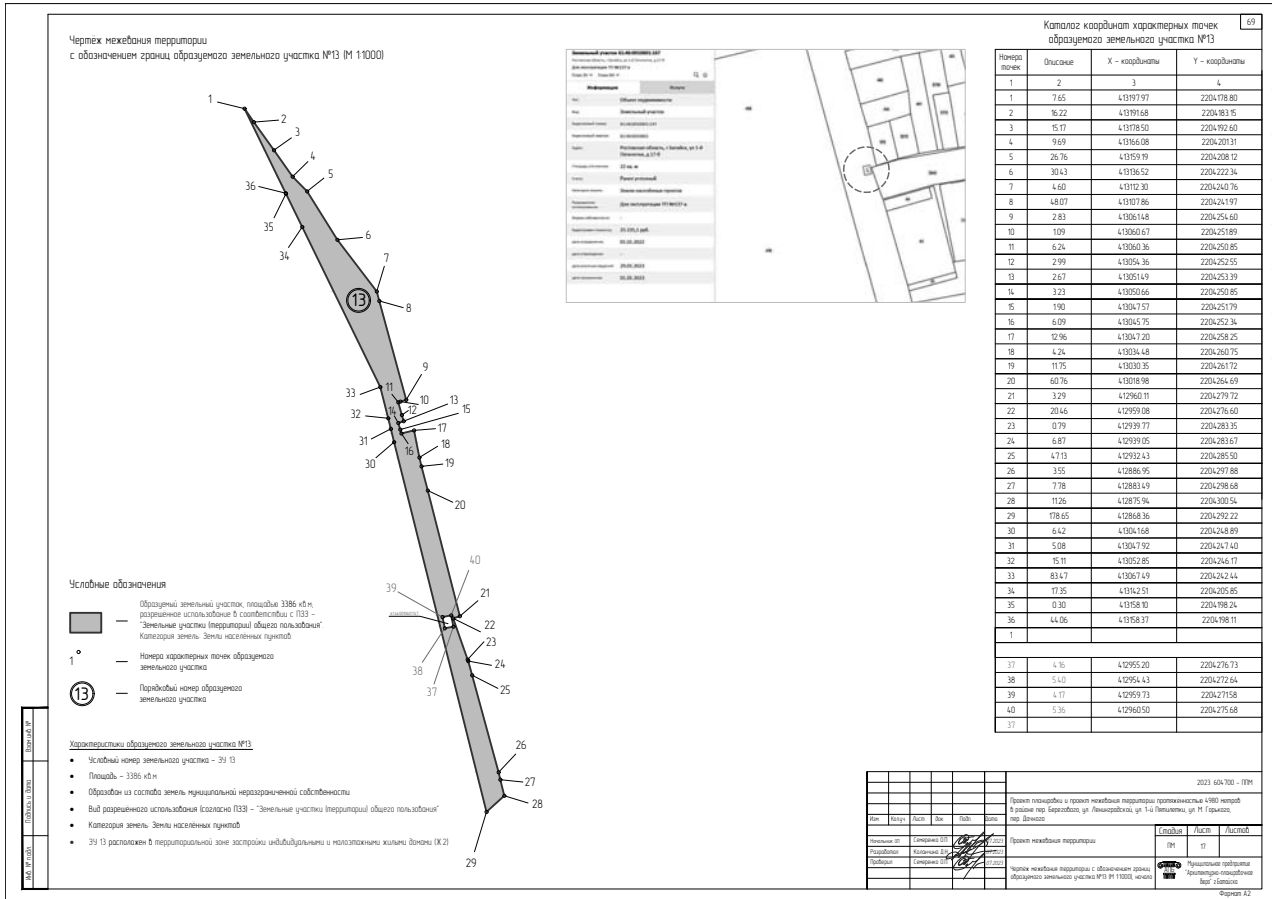

Чертеж межевания территории с обозначением границ образуемого земельного участка №15 (М 1:1000)

Каталог координат характерных точек образуемого земельного участка №15

Номера точек	Описание	X - координаты	Y - координаты
1	2	3	4
1	1126	41286636	220429222
2	1721	41287594	220430054
3	662	41285938	220430523
4	5895	41285313	220430741
5	1318	41279648	220432372
6	7648	41279416	220431075
1			

Условные обозначения

- Образованный земельный участок, площадью 926 кв.м, разрешенное использование в соответствии с ПЗЗ – "Земельные участки (территории) общего пользования". Категория земель – Земли населенных пунктов.
- Порядковый номер образуемого земельного участка

Характеристики образуемого земельного участка №15

- Условный номер земельного участка – 39 15
- Площадь – 926 кв.м
- Образован из состава земель муниципальной неразмеченной собственности
- Вид разрешенного использования (согласно ПЗЗ) – "Земельные участки (территории) общего пользования"
- Категория земель – Земли населенных пунктов
- 39 15 расположен в территориальной зоне застройки индивидуальными и малоэтажными жилыми домами (Ж.2)

Изм.	Колонт.	Лист	Вкл.	Подп.	Дата
Начальник ОП	Семенов О.П.				07.07.2023
Разработчик	Колчанова Д.А.				07.07.2023
Проверил	Семенов О.П.				07.07.2023

2023 604700 - ПМ1

Проект планировки и проект межевания территории протяженностью 4980 метров в районе пер. Березового, ул. Ленинградской, ул. 1-6 Пятилетки, ул. М. Горького, пер. Донского

Проект межевания территории

Страница	Лист	Листов
19	19	

Чертеж межевания территории с обозначением границ образуемого земельного участка №15 (М 1:1000)

Муниципальное предприятие "Архитектурно-планировочное бюро" - Батайск

Формат А3

Чертеж межевания территории с обозначением границ образуемого земельного участка №16 (М 1:1000)

Каталог координат характерных точек образуемого земельного участка №16

Номера точек	Описание	X - координаты	Y - координаты
1	2	3	4
1	1969	41277658	220431549
2	1514	41277649	220432905
3	1118	41276159	220433176
4	4629	41275061	220433384
5	956	41270558	220434458
6	2992	41269648	220434753
7	1563	41266735	220435434
8	1774	41265212	220435786
9	2426	41263483	220436185
10	3333	41261074	220436471
11	550	41257771	220436920
12	2772	41257229	220437016
13	984	41254487	220437421
14	1977	41253503	220437394
15	1402	41252119	220437584
16	3764	41250730	220437771
17	1221	41247000	220438273
18	1288	41247089	220439491
19	2184	41245806	220439608
20	2336	41245478	220437419
21	26332	41247775	220437026
22	3852	41273670	220432248
1			

Условные обозначения

- Образованный земельный участок, площадью 5262 кв.м, разрешенное использование в соответствии с ПЗЗ – "Земельные участки (территории) общего пользования". Категория земель – Земли населенных пунктов.
- Порядковый номер образуемого земельного участка

Характеристики образуемого земельного участка №16

- Условный номер земельного участка – 39 16
- Площадь – 5262 кв.м
- Образован из состава земель муниципальной неразмеченной собственности
- Вид разрешенного использования (согласно ПЗЗ) – "Земельные участки (территории) общего пользования"
- Категория земель – Земли населенных пунктов
- 39 16 расположен в территориальной зоне застройки индивидуальными и малоэтажными жилыми домами (Ж.2)

Изм.	Колонт.	Лист	Вкл.	Подп.	Дата
Начальник ОП	Семенов О.П.				07.07.2023
Разработчик	Колчанова Д.А.				07.07.2023
Проверил	Семенов О.П.				07.07.2023

2023 604700 - ПМ1

Проект планировки и проект межевания территории протяженностью 4980 метров в районе пер. Березового, ул. Ленинградской, ул. 1-6 Пятилетки, ул. М. Горького, пер. Донского

Проект межевания территории

Страница	Лист	Листов
20	20	

Чертеж межевания территории с обозначением границ образуемого земельного участка №16 (М 1:1000), не в масштабе

Муниципальное предприятие "Архитектурно-планировочное бюро" - Батайск

Формат А2

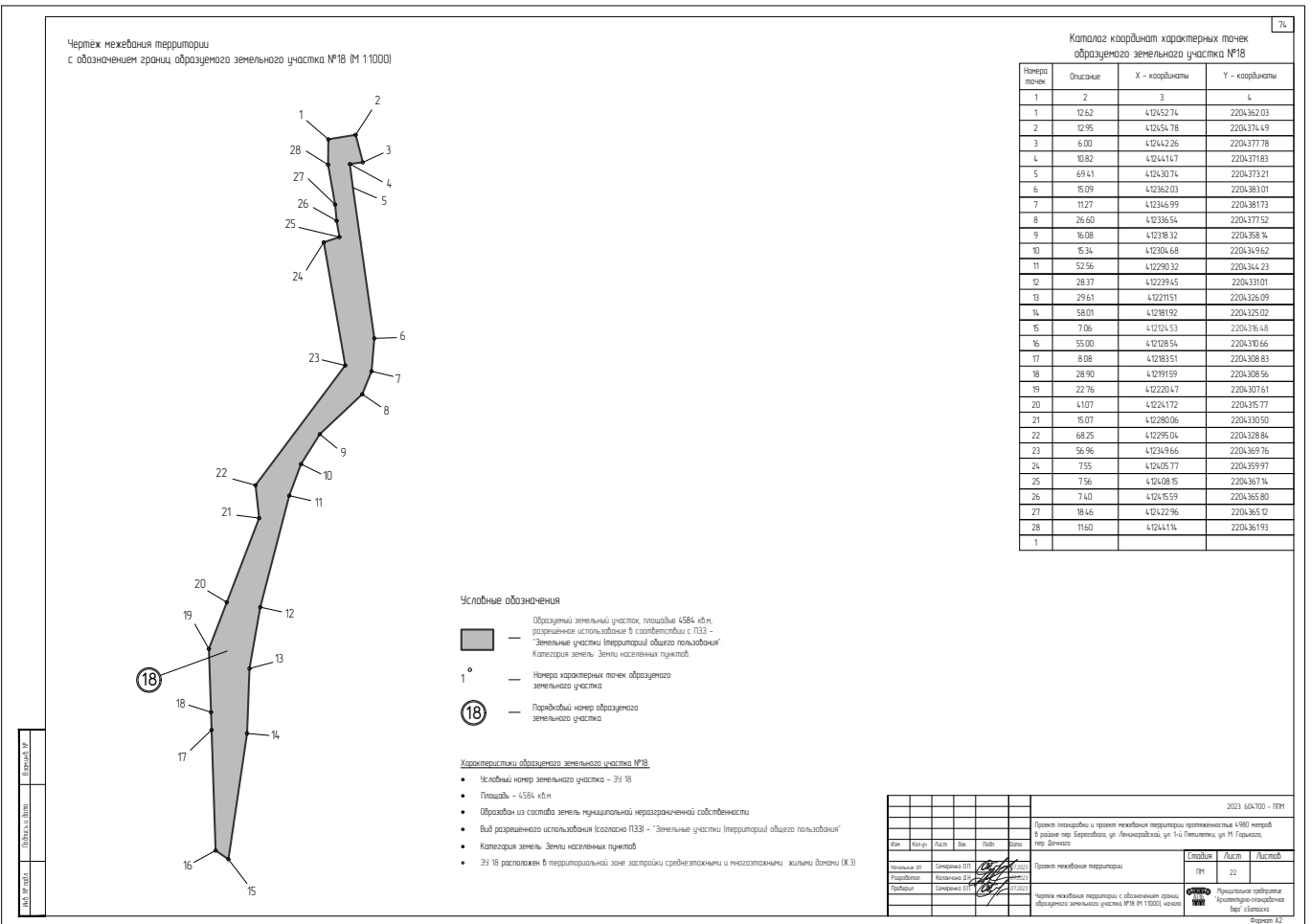
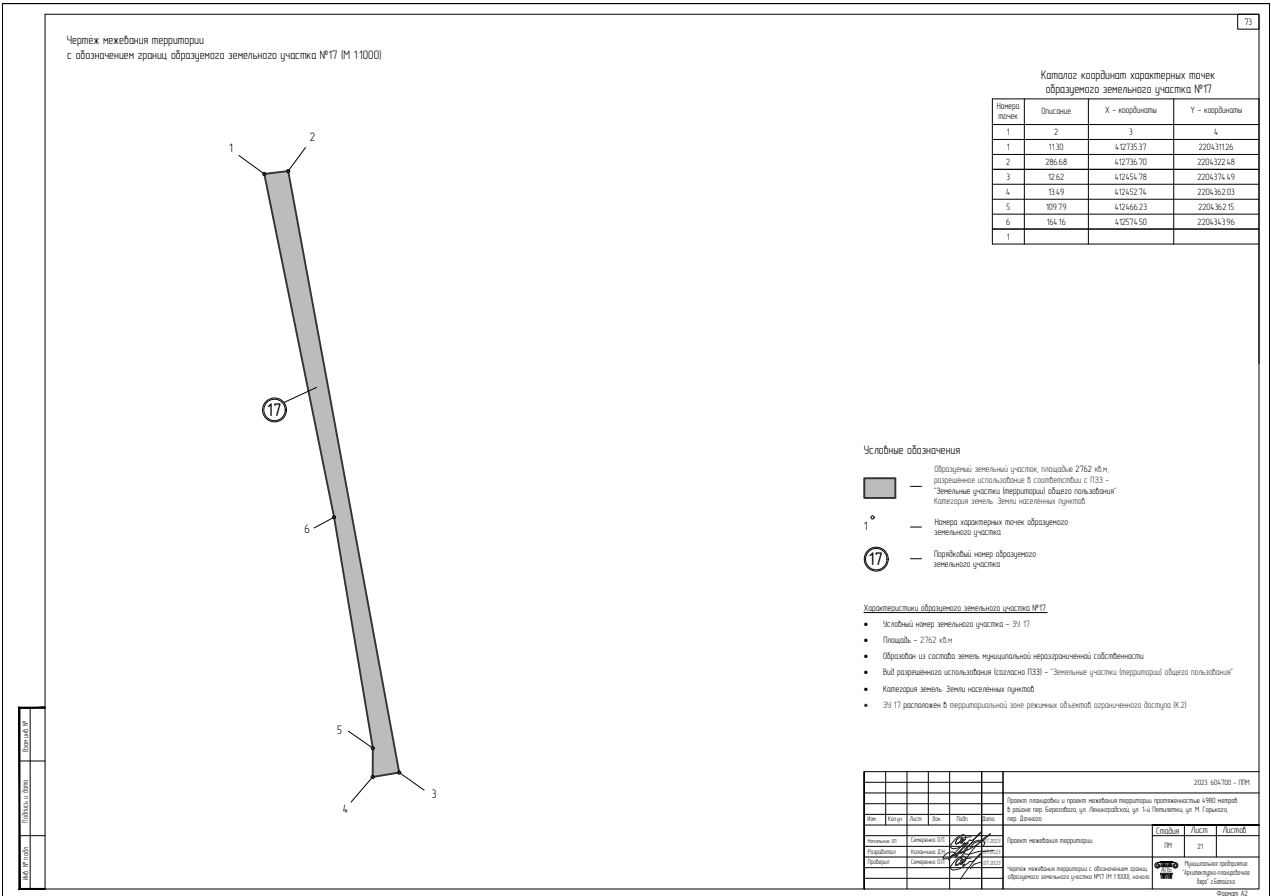

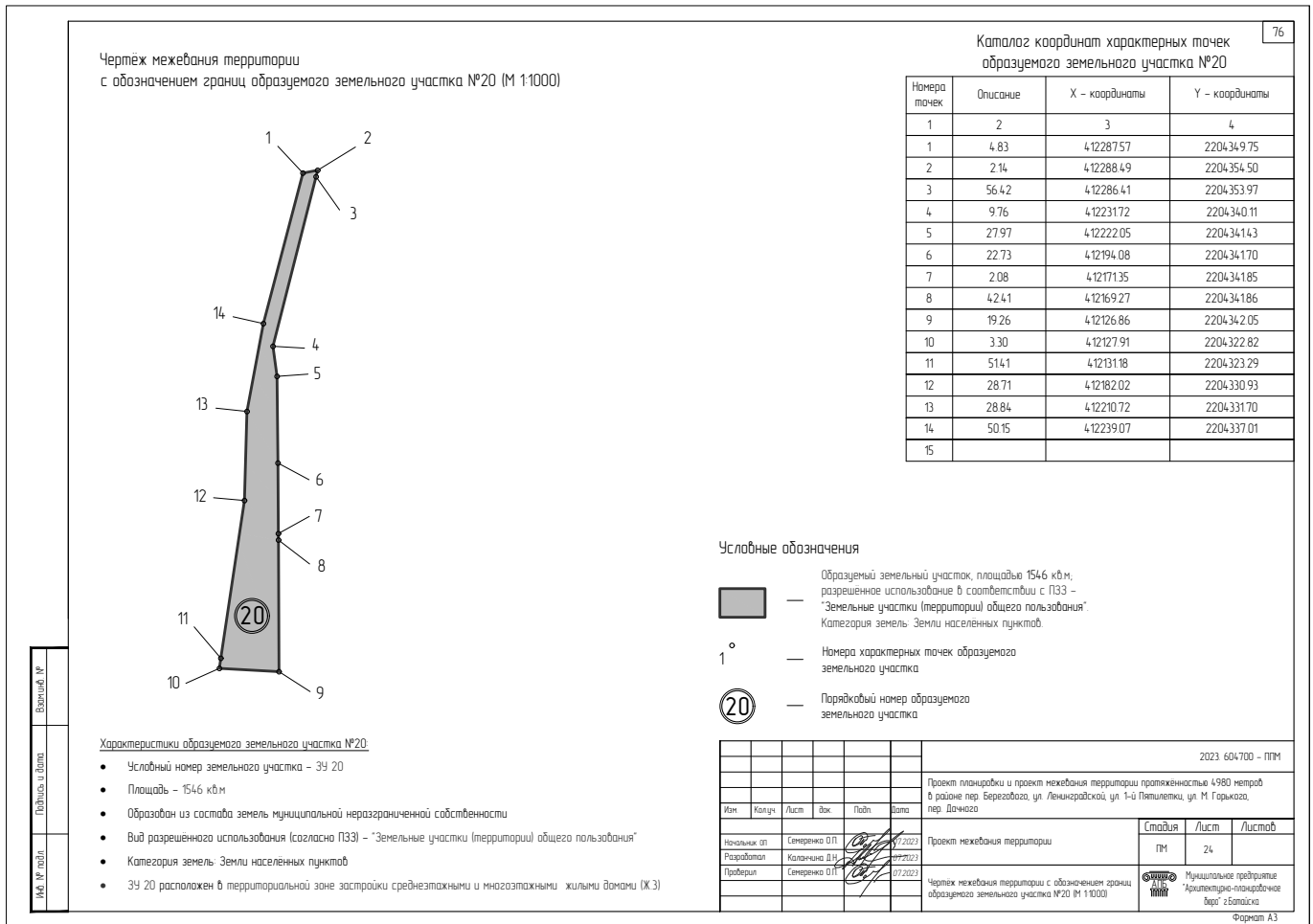
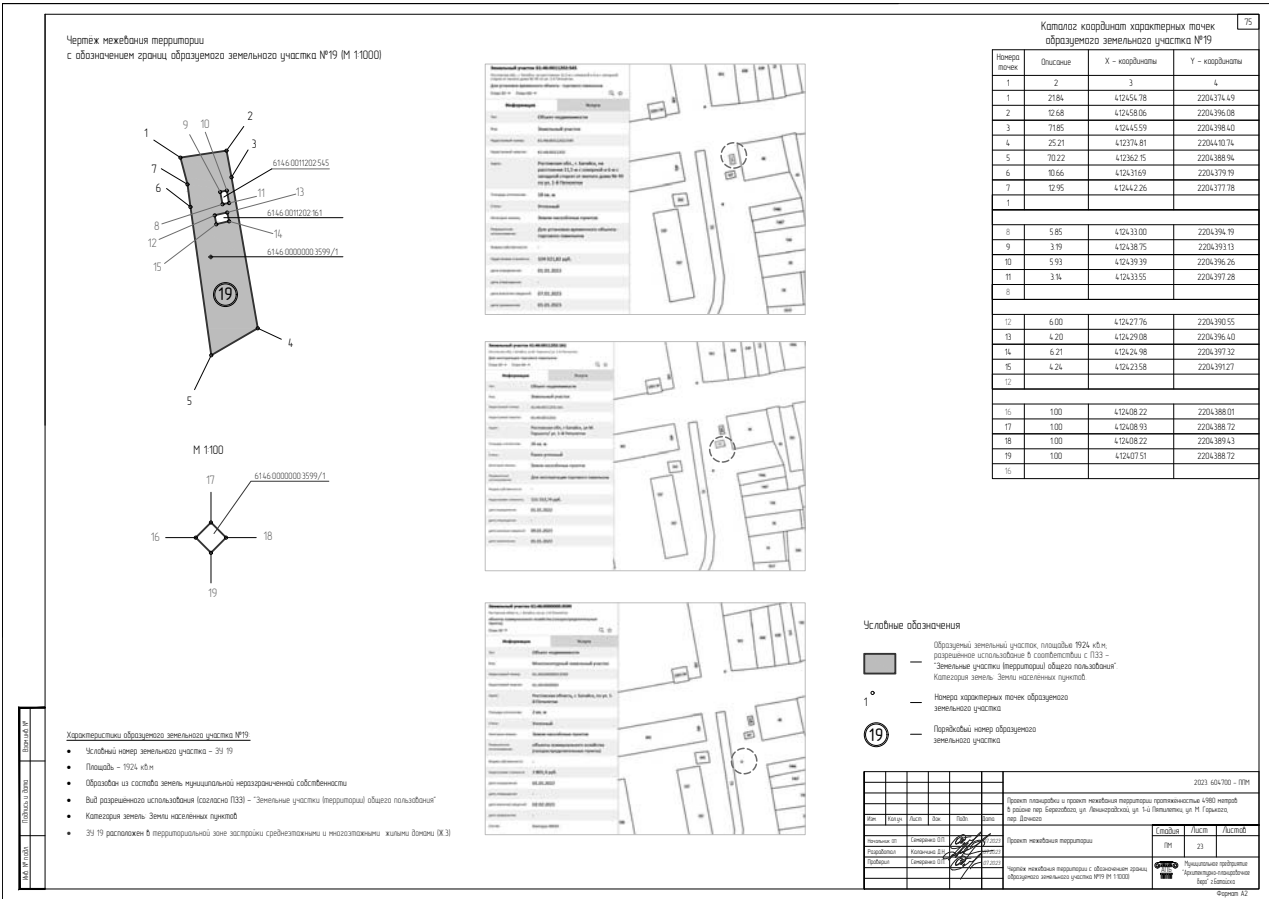

Чертеж межевания территории с обозначением границ образуемого земельного участка №21 (М 1:1000)

Характеристики образуемого земельного участка №21

- Условный номер земельного участка – 39 21
- Площадь – 527 кв.м
- Образован из состава земель муниципальной нераспределенной собственности
- Вид разрешенного использования (согласно ПЗЗ) – “Земельные участки (территории) общего пользования”
- Категория земель – Земли населенных пунктов
- 39 21 расположен в территориальной зоне инженерной и транспортной инфраструктуры, коммунальных объектов, объектов санитарной очистки (И1)

Условные обозначения

- Образованный земельный участок, площадью 527 кв.м, разрешенное использование в соответствии с ПЗЗ – “Земельные участки (территории) общего пользования”
- Категория земель – Земли населенных пунктов
- Номера характерных точек образуемого земельного участка
- Порядковый номер образуемого земельного участка

Каталог координат характерных точек образуемого земельного участка №21

Номера точек	Описание	X – координаты	Y – координаты
1	2	3	4
1	1915	41209183	220431761
2	2450	41209221	220433676
3	2502	41206785	220433938
4	231	41204458	220434858
5	3607	41204576	220434657
6	1839	41207375	220432386
7	084	41209100	220431749
1			

Проект планировки и проект межевания территории протяженностью 4980 метров в районе пер. Берегового, ул. Ленинградская, ул. 1-й Пятилетки, ул. М. Горького, пер. Дачного

Имя: Колуцк Лист: Век: Папа: Дата: 07/2023
 Разработал: Сениченко Д.Н. 07/2023
 Проверил: Сениченко Д.Н. 07/2023

Инд. № плана: Подпись и дата: Взам.ин. №

Чертеж межевания территории с обозначением границ образуемого земельного участка №23 (М 1:1000)

Характеристики образуемого земельного участка №22

- Условный номер земельного участка – 39 22
- Площадь – 4 кв.м
- Образован из состава земель муниципальной нераспределенной собственности
- Вид разрешенного использования (согласно ПЗЗ) – “Земельные участки (территории) общего пользования”
- Категория земель – Земли населенных пунктов
- 39 22 расположен в территориальной зоне инженерной и транспортной инфраструктуры, коммунальных объектов, объектов санитарной очистки (И1)

Характеристики образуемого земельного участка №23

- Условный номер земельного участка – 39 23
- Площадь – 143 кв.м
- Образован из состава земель муниципальной нераспределенной собственности
- Вид разрешенного использования (согласно ПЗЗ) – “Земельные участки (территории) общего пользования”
- Категория земель – Земли населенных пунктов
- 39 23 расположен в территориальной зоне застройки среднеэтажными и многоэтажными жилыми домами (Ж3)

Условные обозначения

- Образованный земельный участок, площадью 4 кв.м, 143 кв.м, разрешенное использование в соответствии с ПЗЗ – “Земельные участки (территории) общего пользования”
- Категория земель – Земли населенных пунктов
- Номера характерных точек образуемого земельного участка
- Порядковый номер образуемого земельного участка

Каталог координат характерных точек образуемого земельного участка №22

Номера точек	Описание	X – координаты	Y – координаты
1	2	3	4
1	512	41209167	220430930
2	318	41209171	220431159
3	104	41209068	220431144
4	229	41208769	220431253
1			

Каталог координат характерных точек образуемого земельного участка №23

Номера точек	Описание	X – координаты	Y – координаты
1	2	3	4
1	512	41209167	220430930
2	7907	41208769	220431253
3	19190	41201810	220433961
4	3659	41190091	220438112
5	5892	41186564	220439087
6	616	41180805	220440334
7	027	41180199	220440417
8	014	41180193	220440420
9	699	41180207	220440418
10	5887	41180891	220440276
11	3674	41186650	220439053
12	8638	41190180	220438033
13	1417	41198289	220435057
14	1933	41199619	220434569
15	6329	41201634	220433903
16	1956	41207341	220431632
1			

Инд. № плана: Подпись и дата: Взам.ин. №

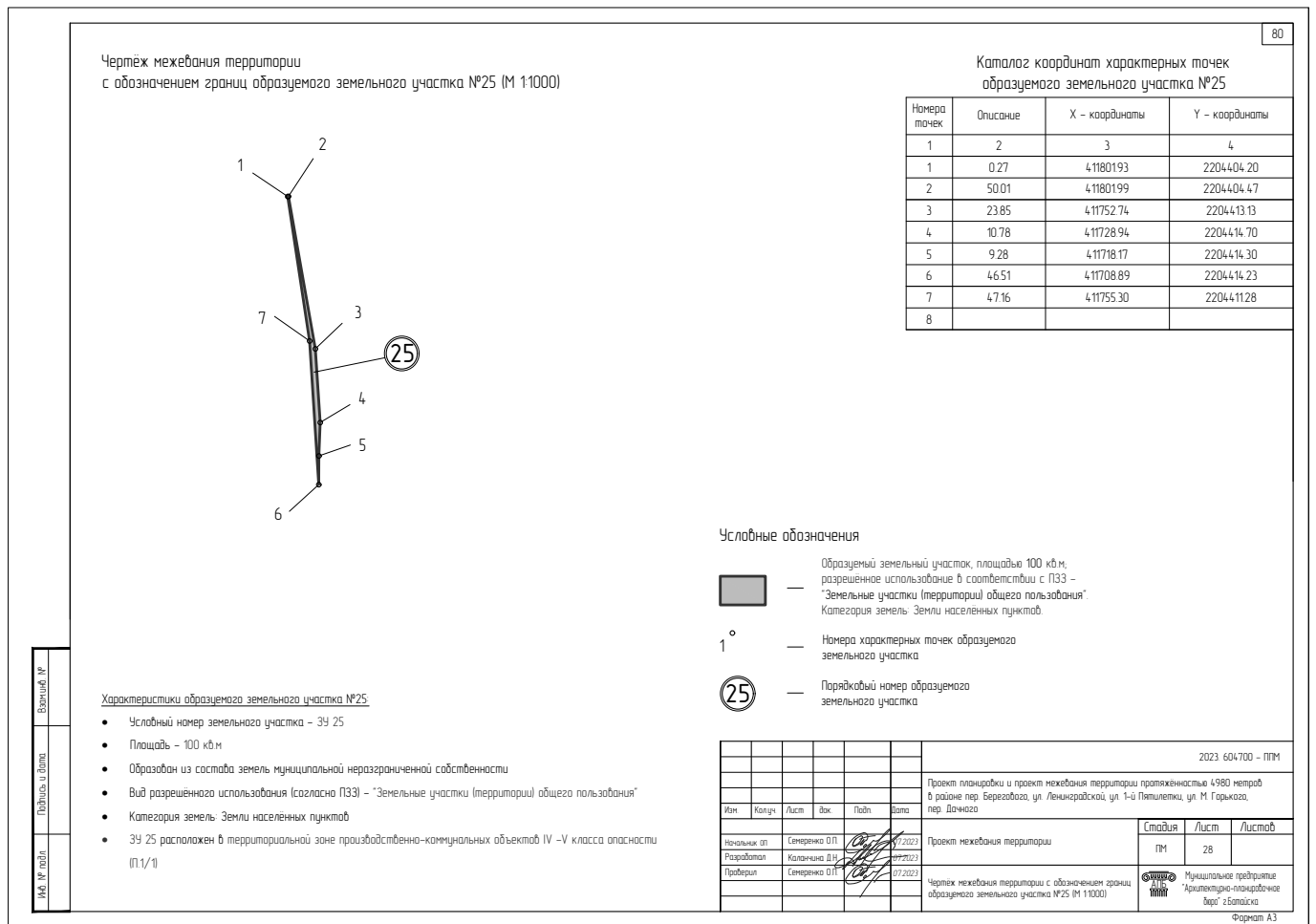
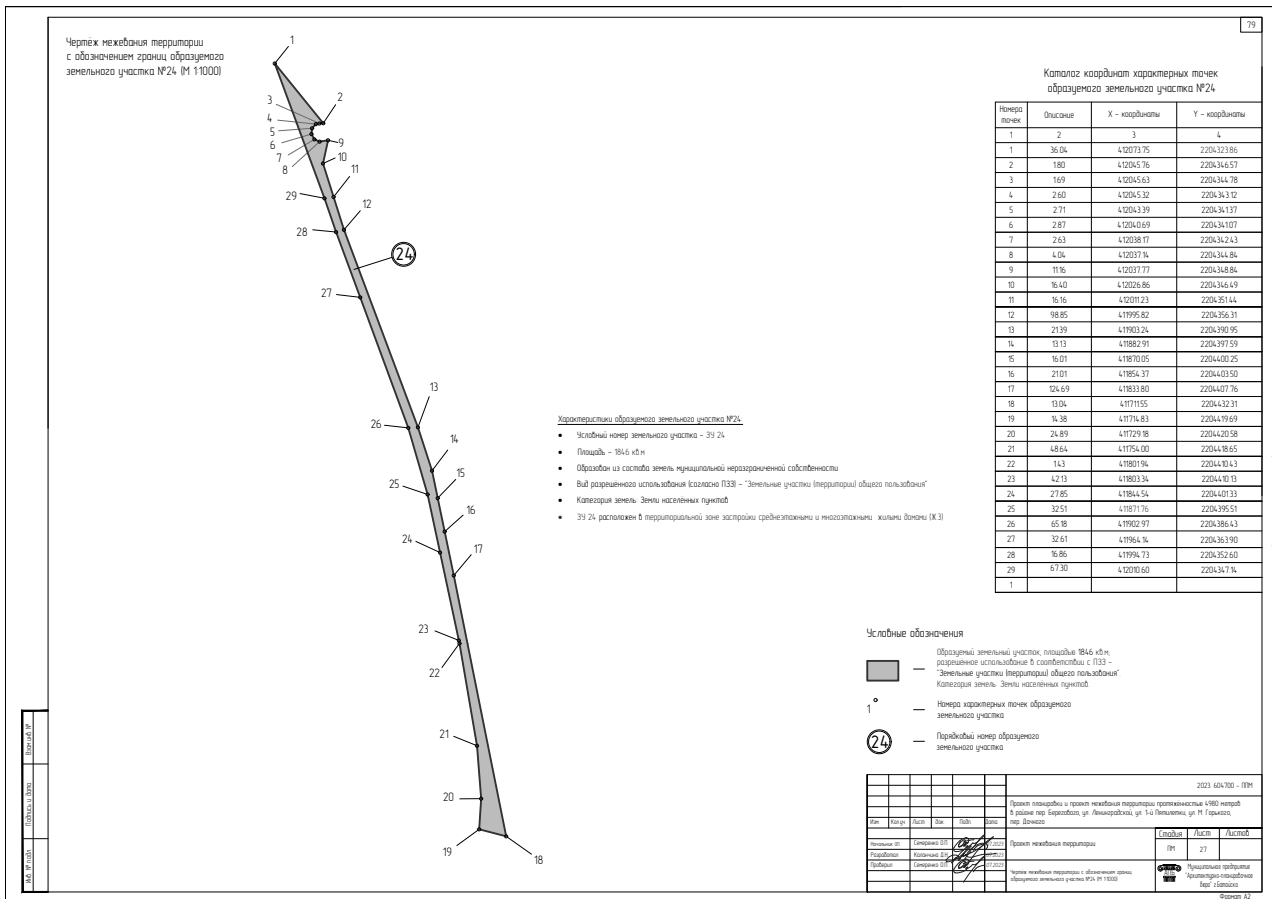



Чертёж межевания территории
с обозначением границ образуемого земельного участка №28 (М 1:1000)



Характеристики образуемого земельного участка №28

- Условный номер земельного участка - ЗУ 28
- Площадь - 4,14 кв.м
- Образован из состава земель муниципальной нераспределенной собственности
- Вид разрешённого использования (согласно ПЗЗ) - "Земельные участки (территории) общего пользования"
- Категория земель - Земли населённых пунктов
- ЗУ 28 расположен в территориальной зоне производственно-коммунальных объектов IV -V класса опасности (П1/1)

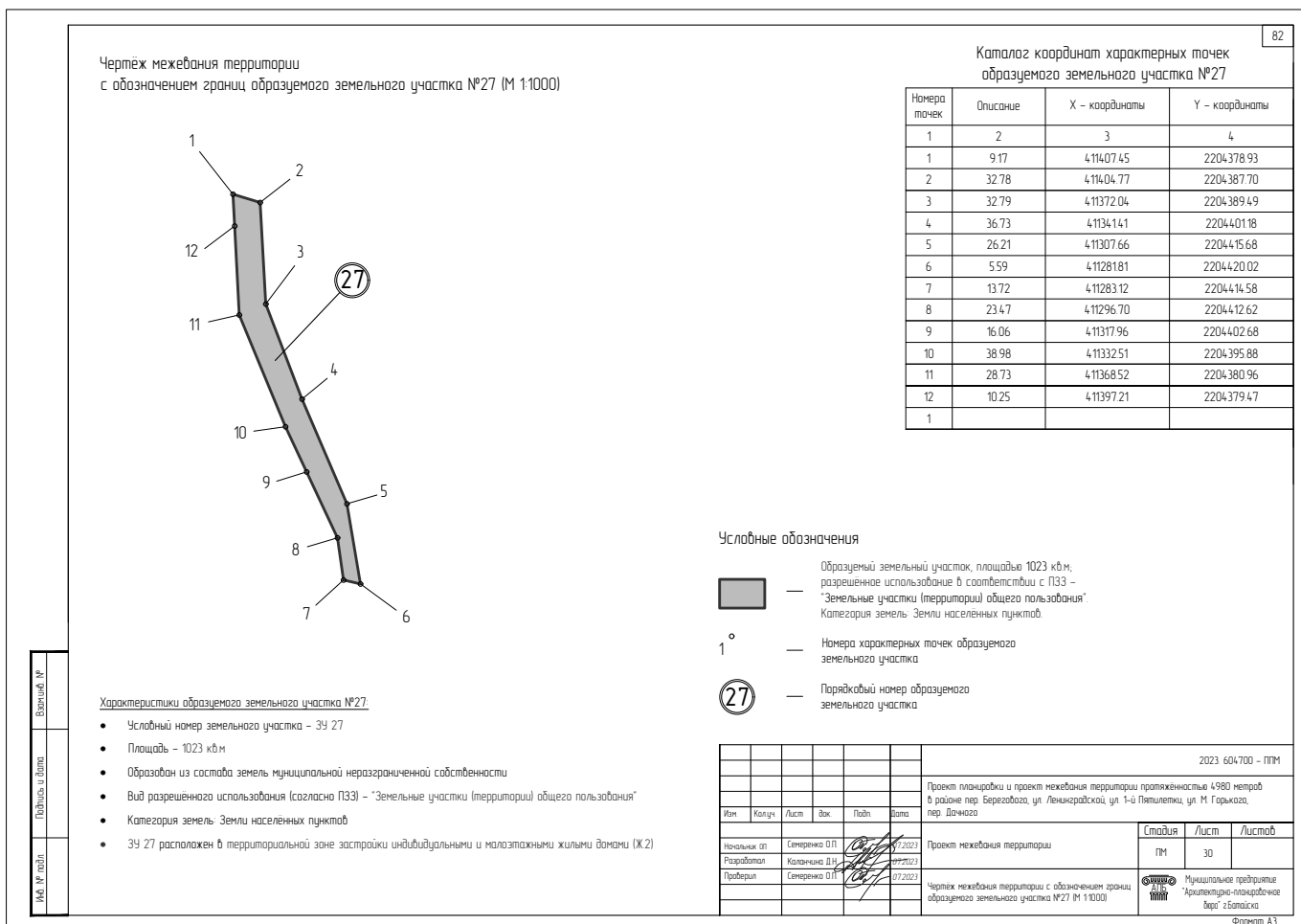
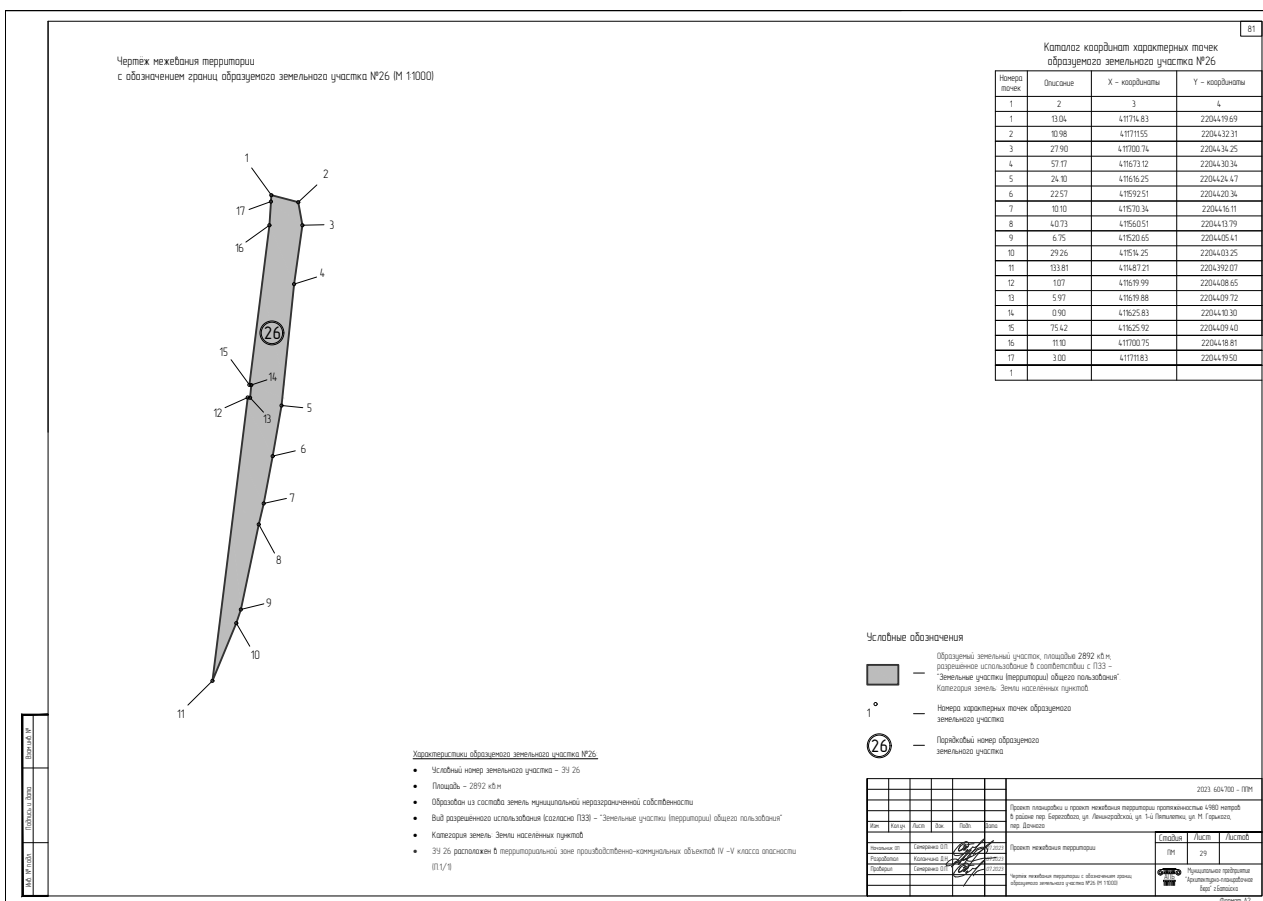
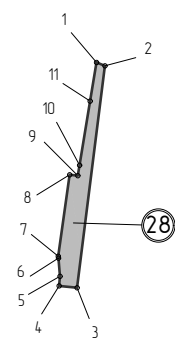
Каталог координат характерных точек
образуемого земельного участка №28

Номера точек	Описание	X - координаты	Y - координаты
1	2	3	4
1	3 09	4 117 01 91	2 204 4 15 95
2	75 42	4 117 00 75	2 204 4 18 81
3	6 09	4 116 25 92	2 204 4 09 4 0
4	3 24	4 116 26 51	2 204 4 03 33
5	6 16	4 116 29 74	2 204 4 03 65
6	0 64	4 116 35 88	2 204 4 03 13
7	27 75	4 116 36 52	2 204 4 03 07
8	2 76	4 116 64 00	2 204 4 06 92
9	3 58	4 116 63 70	2 204 4 09 66
10	2 191	4 116 67 23	2 204 4 10 24
11	13 24	4 116 88 85	2 204 4 13 80
1			

Условные обозначения

- Образованный земельный участок, площадью 4,14 кв.м, разрешённое использование в соответствии с ПЗЗ - "Земельные участки (территории) общего пользования". Категория земель - Земли населённых пунктов.
- Номера характерных точек образуемого земельного участка
- Порядковый номер образуемого земельного участка

2023 604-700 - ПМ

Проект планировки и проект межевания территории протяженностью 4 980 метров в районе пер. Бережового, ул. Ленкорнатская, ул. 1-й Пятилетки, ул. Г. Горького, пер. Дачного

Имя	Коллж	Лист	Экз	Подп	Взнос	Дата
Исполнитель ОП	Серебрякова О.П.	01	01	01	01	2023
Разработчик	Колосницын В.Н.	01	01	01	01	2023
Проверил	Серебрякова О.П.	01	01	01	01	2023

Проект межевания территории

Чертёж межевания территории с обозначением границ образуемого земельного участка №28 (М 1:1000)

Страница	Лист	Листов
1	31	1

Муниципальное предприятие "Архитектурно-планировочное бюро" г.Батайск

Формат А3

Чертёж межевания территории
с обозначением границ образуемого земельного участка №29 (М 1:1000)

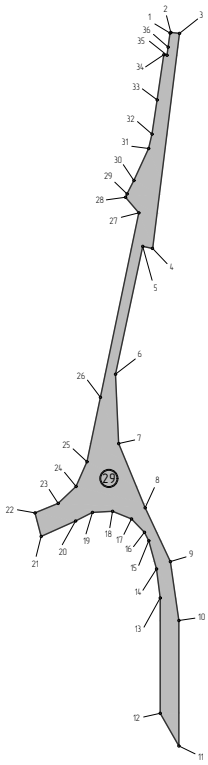

Характеристики образуемого земельного участка №29

- Условный номер земельного участка - ЗУ 29
- Площадь - 5,73 кв.м
- Образован из состава земель муниципальной нераспределенной собственности
- Вид разрешённого использования (согласно ПЗЗ) - "Земельные участки (территории) общего пользования"
- Категория земель - Земли населённых пунктов
- ЗУ 29 расположен в территориальной зоне производственно-коммунальных объектов IV -V класса опасности (П1/1)

Каталог координат характерных точек
образуемого земельного участка №29

Номера точек	Описание	X - координаты	Y - координаты
1	2	3	4
1	0 66	4 116 20 01	2 204 4 02 38
2	5 36	4 116 20 05	2 204 4 03 02
3	0 01	4 116 29 79	2 204 4 03 65
4	6 25	4 116 27 21	2 204 4 02 07
5	80 8 9	4 116 88 52	2 204 4 13 76
6	42 86	4 116 24 81	2 204 4 03 02
7	42 86	4 116 24 80	2 204 4 03 01
8	38 70	4 116 27 11	2 204 4 03 13
9	38 71	4 116 27 14	2 204 4 03 18
10	75 14	4 116 27 14	2 204 4 03 26
11	13 21	4 116 28 36	2 204 4 03 25
12	13 38	4 116 28 33	2 204 4 03 26
13	6 26	4 116 29 11	2 204 4 03 26
14	38 39	4 116 27 12	2 204 4 03 17
15	5 87	4 116 24 82	2 204 4 03 02
16	10 44	4 116 25 05	2 204 4 03 09
17	10 41	4 116 25 28	2 204 4 03 01
18	10 42	4 116 25 28	2 204 4 03 01
19	10 44	4 116 25 31	2 204 4 03 01
20	10 44	4 116 25 31	2 204 4 03 01
21	23 52	4 116 29 36	2 204 4 03 12
22	16 47	4 116 24 08	2 204 4 03 13
23	16 50	4 116 24 08	2 204 4 03 16
24	16 57	4 116 24 08	2 204 4 03 80
25	16 53	4 116 24 12	2 204 4 03 16
26	16 52	4 116 24 15	2 204 4 03 16
27	16 55	4 116 24 12	2 204 4 03 16
28	4 27	4 116 28 36	2 204 4 03 21
29	13 33	4 116 28 39	2 204 4 03 27
30	13 33	4 116 28 39	2 204 4 03 27
31	13 4	4 116 28 32	2 204 4 03 07
32	21 38	4 116 27 82	2 204 4 03 16 8
33	20 15	4 116 28 31	2 204 4 03 16
34	13 8	4 116 28 31	2 204 4 03 16
35	13 33	4 116 28 31	2 204 4 03 16
36	8 76	4 116 11 4	2 204 4 07 60

Условные обозначения

- Образованный земельный участок, площадью 5,73 кв.м, разрешённое использование в соответствии с ПЗЗ - "Земельные участки (территории) общего пользования". Категория земель - Земли населённых пунктов.
- Номера характерных точек образуемого земельного участка
- Порядковый номер образуемого земельного участка

2023 604-700 - ПМ

Проект планировки и проект межевания территории протяженностью 4 980 метров в районе пер. Бережового, ул. Ленкорнатская, ул. 1-й Пятилетки, ул. Г. Горького, пер. Дачного

Имя	Коллж	Лист	Экз	Подп	Взнос	Дата
Исполнитель ОП	Серебрякова О.П.	01	01	01	01	2023
Разработчик	Колосницын В.Н.	01	01	01	01	2023
Проверил	Серебрякова О.П.	01	01	01	01	2023

Проект межевания территории

Чертёж межевания территории с обозначением границ образуемого земельного участка №29 (М 1:1000)

Страница	Лист	Листов
1	32	1

Муниципальное предприятие "Архитектурно-планировочное бюро" г.Батайск

Формат А3

Чертеж межевания территории с обозначением границ образуемого земельного участка №30 (М 1:1000)

Характеристики образуемого земельного участка №30:

- Условный номер земельного участка – 30/30
- Площадь – 104 кв.м
- Образован из состава земель муниципальной нераспределенной собственности
- Вид разрешенного использования (согласно ПЗЗ) – “Земельные участки (территории) общего пользования”
- Категория земель – Земли населенных пунктов
- 30/30 расположен в территориальной зоне рекреационно-ландшафтных территорий (Р2)

Условные обозначения

Образуемый земельный участок, площадью 104 кв.м; разрешенное использование в соответствии с ПЗЗ – “Земельные участки (территории) общего пользования”

Категория земель – Земли населенных пунктов

Номера характерных точек образуемого земельного участка

Порядковый номер образуемого земельного участка

Каталог координат характерных точек образуемого земельного участка №30

Номера точек	Описание	X – координаты	Y – координаты
1	2	3	4
1	23,21	411200,33	2204396,75
2	1169	41180,16	2204408,25
3	18,11	41182,22	2204396,75
1			

Имя	Колуч	Лист	Вок	Подп	Дата
Начальник ОП	Семеряко О.П.	07/2023			
Разработал	Колаченко Д.Н.	07/2023			
Проверил	Семеряко О.П.	07/2023			

Имя	Колуч	Лист	Вок	Подп	Дата
Начальник ОП	Семеряко О.П.	07/2023			
Разработал	Колаченко Д.Н.	07/2023			
Проверил	Семеряко О.П.	07/2023			

Проект планировки и проект межевания территории протяженностью 4980 метров в районе пер. Берегового, ул. Ленинградской, ул. 1-й Пятилетки, ул. М. Горького, пер. Дачного

Проект межевания территории

Чертёж межевания территории с обозначением границ образуемого земельного участка №30 (М 1:1000)

Инд. № подл.	Подпись и дата	Взам.ин. №
--------------	----------------	------------

Стандарт	Лист	Листов
ПМ	33	

Муниципальное предприятие "Архитектурно-планировочное бюро" г.Батайска
--

Чертеж межевания территории с обозначением границ образуемого земельного участка №31 (М 1:1000)

Характеристики образуемого земельного участка №31:

- Условный номер земельного участка – 31/31
- Площадь – 2464 кв.м
- Образован из состава земель муниципальной нераспределенной собственности
- Вид разрешенного использования (согласно ПЗЗ) – “Земельные участки (территории) общего пользования”
- Категория земель – Земли населенных пунктов
- 31/31 расположен в территориальной зоне рекреационно-ландшафтных территорий (Р2)

Условные обозначения

Образуемый земельный участок, площадью 2464 кв.м; разрешенное использование в соответствии с ПЗЗ – “Земельные участки (территории) общего пользования”

Категория земель – Земли населенных пунктов

Номера характерных точек образуемого земельного участка

Порядковый номер образуемого земельного участка

Каталог координат характерных точек образуемого земельного участка №31

Номера точек	Описание	X – координаты	Y – координаты
1	2	3	4
1	16,06	41298174	2203410,78
2	101,75	412990,19	2203424,44
3	31,17	412919,07	2203497,20
4	37,55	412897,22	2203519,44
5	14,24	412870,75	2203546,07
6	123	412867,26	2203532,26
7	14,76	412866,59	2203531,22
8	15,15	412877,59	2203521,38
9	15,46	412888,66	2203511,03
10	15,42	412899,57	2203500,08
11	3,10	412910,30	2203489,00
12	15,86	412908,33	2203486,60
13	14,07	412918,41	2203474,36
14	4,02	412927,51	2203463,63
15	15,39	412930,34	2203466,49
16	5,08	412941,03	2203455,42
17	16,78	412937,78	2203451,51
18	4,86	412949,40	2203439,41
19	20,08	412952,35	2203443,28
20	5,85	412966,42	2203428,95
21	22,55	412963,42	2203423,93
1			

Имя	Колуч	Лист	Вок	Подп	Дата
Начальник ОП	Семеряко О.П.	07/2023			
Разработал	Колаченко Д.Н.	07/2023			
Проверил	Семеряко О.П.	07/2023			

Имя	Колуч	Лист	Вок	Подп	Дата
Начальник ОП	Семеряко О.П.	07/2023			
Разработал	Колаченко Д.Н.	07/2023			
Проверил	Семеряко О.П.	07/2023			

Проект планировки и проект межевания территории протяженностью 4980 метров в районе пер. Берегового, ул. Ленинградской, ул. 1-й Пятилетки, ул. М. Горького, пер. Дачного

Проект межевания территории

Чертёж межевания территории с обозначением границ образуемого земельного участка №31 (М 1:1000)

Инд. № подл.	Подпись и дата	Взам.ин. №
--------------	----------------	------------

Стандарт	Лист	Листов
ПМ	34	

Муниципальное предприятие "Архитектурно-планировочное бюро" г.Батайска
--

Чертеж межевания территории с обозначением границ образуемого земельного участка №32 (М 1:1000)

Условные обозначения

- Образованный земельный участок, площадью 1797 кв.м, разрешенное использование в соответствии с ПЗЗ - "Земельные участки (территории) общего пользования". Категория земель: Земли населенных пунктов.
- Номера характерных точек образуемого земельного участка
- Порядковый номер образуемого земельного участка

Каталог координат характерных точек образуемого земельного участка №32

Номера точек	Описание	X - координаты	Y - координаты
1	2	3	4
1	14.24	412867.26	2203532.26
2	24.15	412870.75	2203546.07
3	17.45	412853.55	2203563.02
4	16.37	412841.33	2203575.48
5	0.22	412828.94	2203586.18
6	15.81	412828.76	2203586.31
7	14.52	412815.84	2203595.43
8	16.55	412803.75	2203603.47
9	35.74	412790.25	2203613.05
10	20.93	412760.73	2203633.19
11	4.187	412740.16	2203629.35
12	38.20	412776.12	2203607.90
13	10.15	412809.01	2203588.47
14	10.80	412816.76	2203581.91
15	29.59	412824.63	2203574.52
16	16.82	412845.40	2203553.45
17	13.63	412857.65	2203541.92

Характеристики образуемого земельного участка №32:

- Условный номер земельного участка - 39.32
- Площадь - 1797 кв.м
- Образован из состава земель муниципальной нераспределенной собственности
- Вид разрешенного использования (согласно ПЗЗ) - "Земельные участки (территории) общего пользования"
- Категория земель: Земли населенных пунктов
- 34.32 расположен в территориальной зоне застройки индивидуальными и малоэтажными жилыми домами (Ж.2)

Имя	Колун	Лист	Век	Полн	Дата	2023.604.700 - ПМ
Начальник ОП	Семренко О.П.				07.2023	Проект планировки и проект межевания территории протяженностью 4980 метров в районе пер. Берегового, ул. Ленинградский, ул. 1-6 Пятилетки, ул. М. Горького, пер. Дачного
Разработчик	Колчанова Д.И.				07.2023	
Проверил	Семренко О.П.				07.2023	

Чертеж межевания территории с обозначением границ образуемого земельного участка №33 (М 1:1000)

Условные обозначения

- Образованный земельный участок, площадью 2595 кв.м, разрешенное использование в соответствии с ПЗЗ - "Земельные участки (территории) общего пользования". Категория земель: Земли населенных пунктов.
- Номера характерных точек образуемого земельного участка
- Порядковый номер образуемого земельного участка

Каталог координат характерных точек образуемого земельного участка №33

Номера точек	Описание	X - координаты	Y - координаты
1	2	3	4
1	14.62	412760.73	2203633.19
2	15.54	412761.73	2203647.78
3	16.44	412745.22	2203648.73
4	58.68	412729.83	2203649.95
5	19.01	412817.32	2203654.36
6	15.28	412857.72	2203641.08
7	30.61	412842.47	2203641.96
8	41.40	412812.02	2203645.08
9	11.10	412570.66	2203646.88
10	15.11	412578.60	2203639.13
11	2.62	412593.67	2203638.05
12	7.41	412594.74	2203635.66
13	2.51	412802.14	2203635.23
14	14.73	412803.50	2203637.34
15	37.87	412818.19	2203636.30
16	6.38	412856.03	2203634.76
17	2.06	412855.81	2203628.38
18	0.46	412857.87	2203628.32
19	100	412857.86	2203628.78
20	2.74	412858.86	2203628.72
21	39.46	412859.00	2203631.47
22	7.08	412888.41	2203629.39
23	16.42	412700.03	2203636.28
24	17.08	412716.45	2203635.93
25	6.72	412733.50	2203634.91
26	0.62	412733.19	2203628.20
27	10.98	412733.81	2203628.15
28	5.83	412733.33	2203617.16
29	12.14	412739.14	2203617.25
30	20.93	412740.16	2203629.35

Характеристики образуемого земельного участка №33:

- Условный номер земельного участка - 39.33
- Площадь - 2595 кв.м
- Образован из состава земель муниципальной нераспределенной собственности
- Вид разрешенного использования (согласно ПЗЗ) - "Земельные участки (территории) общего пользования"
- Категория земель: Земли населенных пунктов
- 39.33 расположен в территориальной зоне реконструкции жилой застройки (Ж.3.1)

Имя	Колун	Лист	Век	Полн	Дата	2023.604.700 - ПМ
Начальник ОП	Семренко О.П.				07.2023	Проект планировки и проект межевания территории протяженностью 4980 метров в районе пер. Берегового, ул. Ленинградский, ул. 1-6 Пятилетки, ул. М. Горького, пер. Дачного
Разработчик	Колчанова Д.И.				07.2023	
Проверил	Семренко О.П.				07.2023	

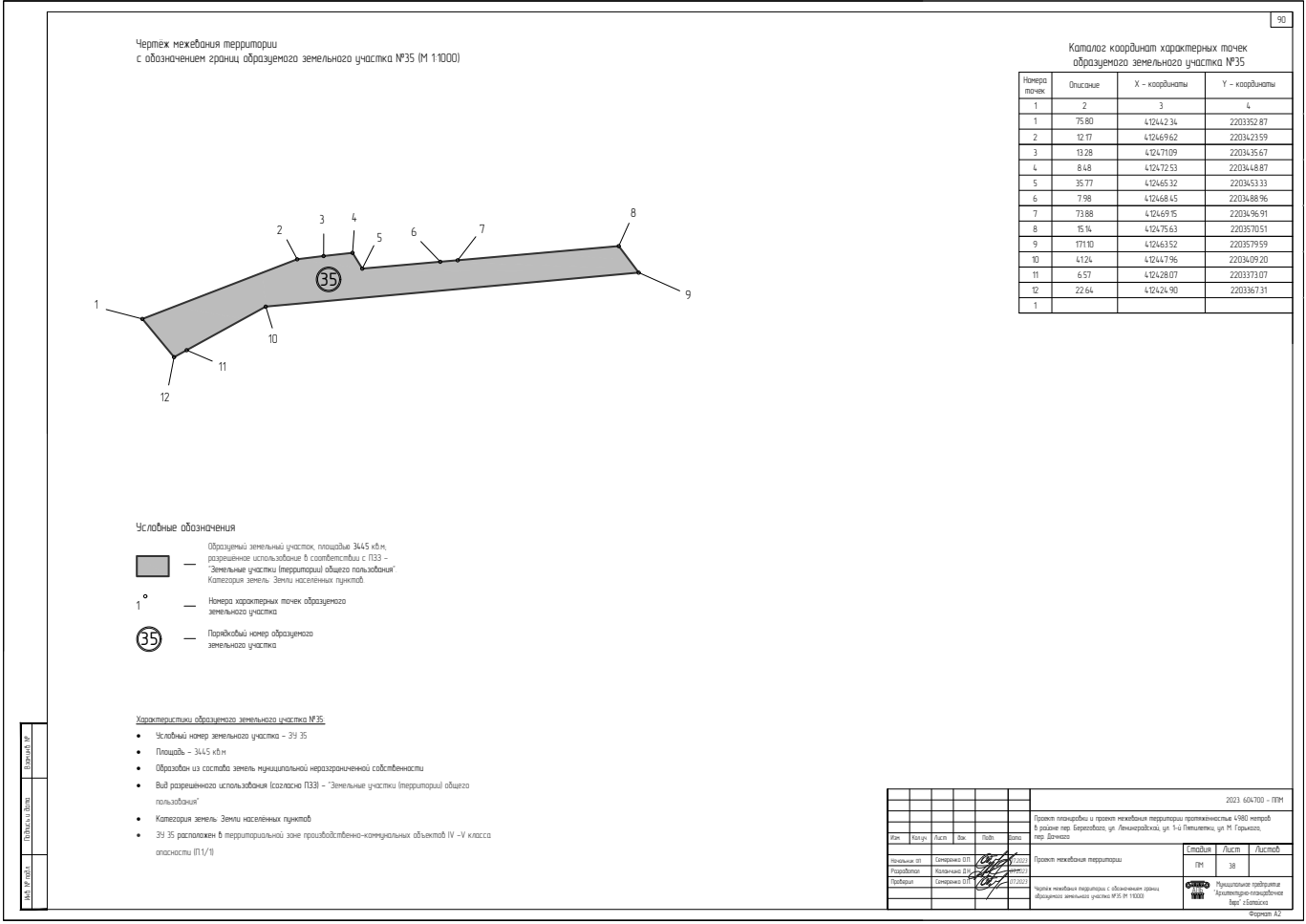
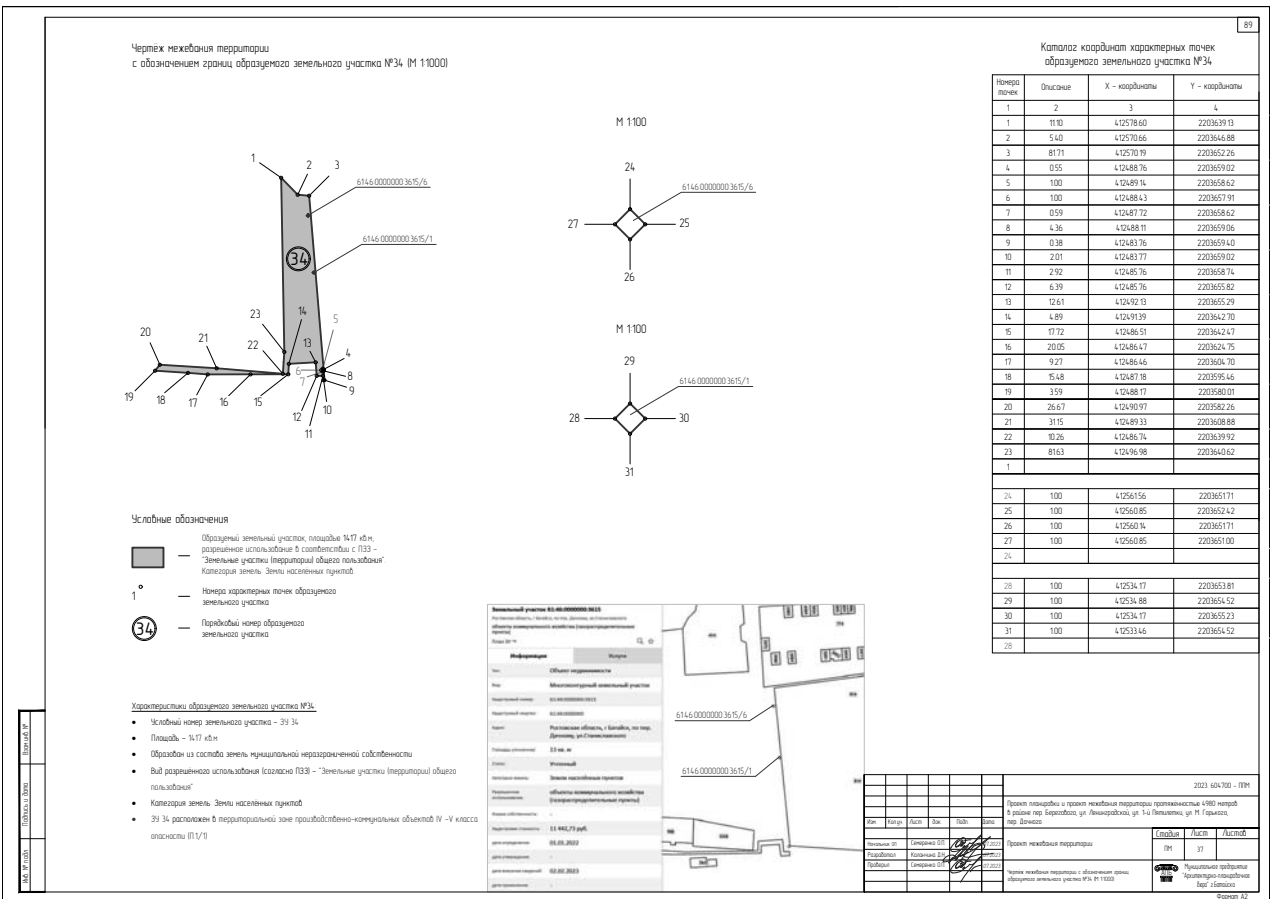

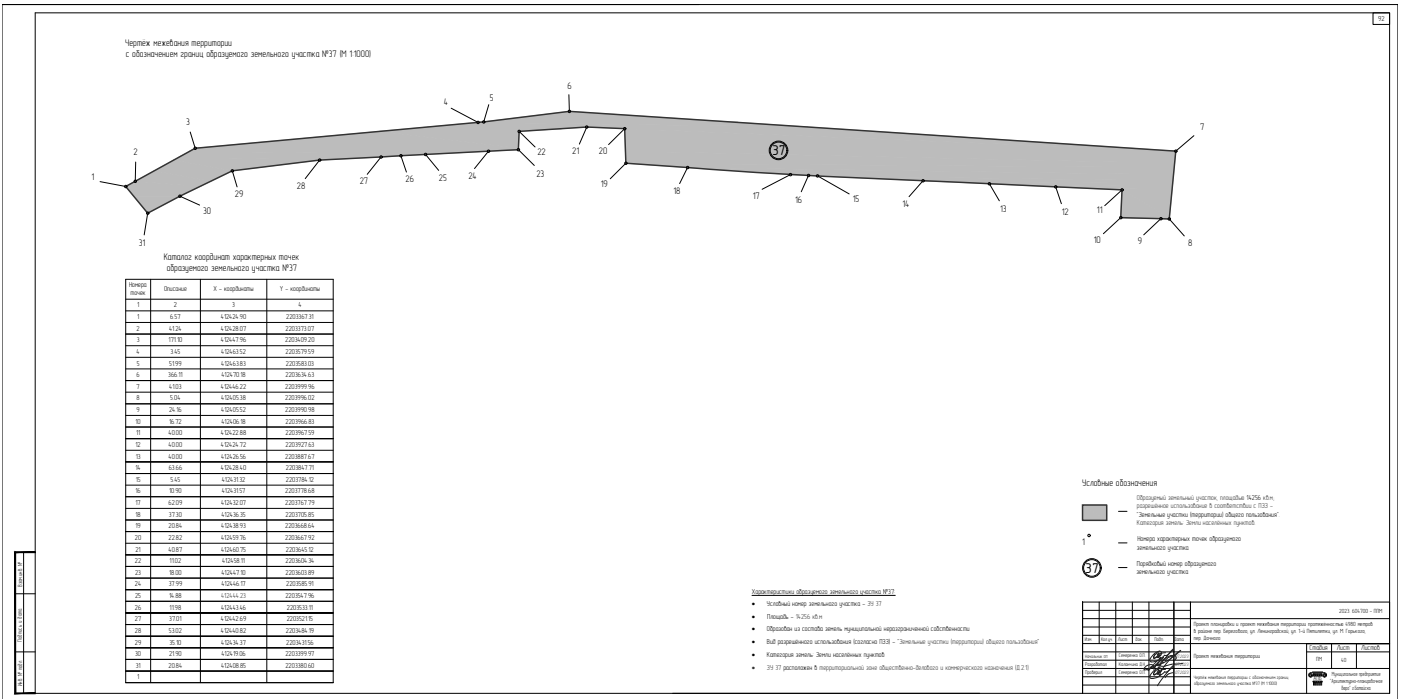
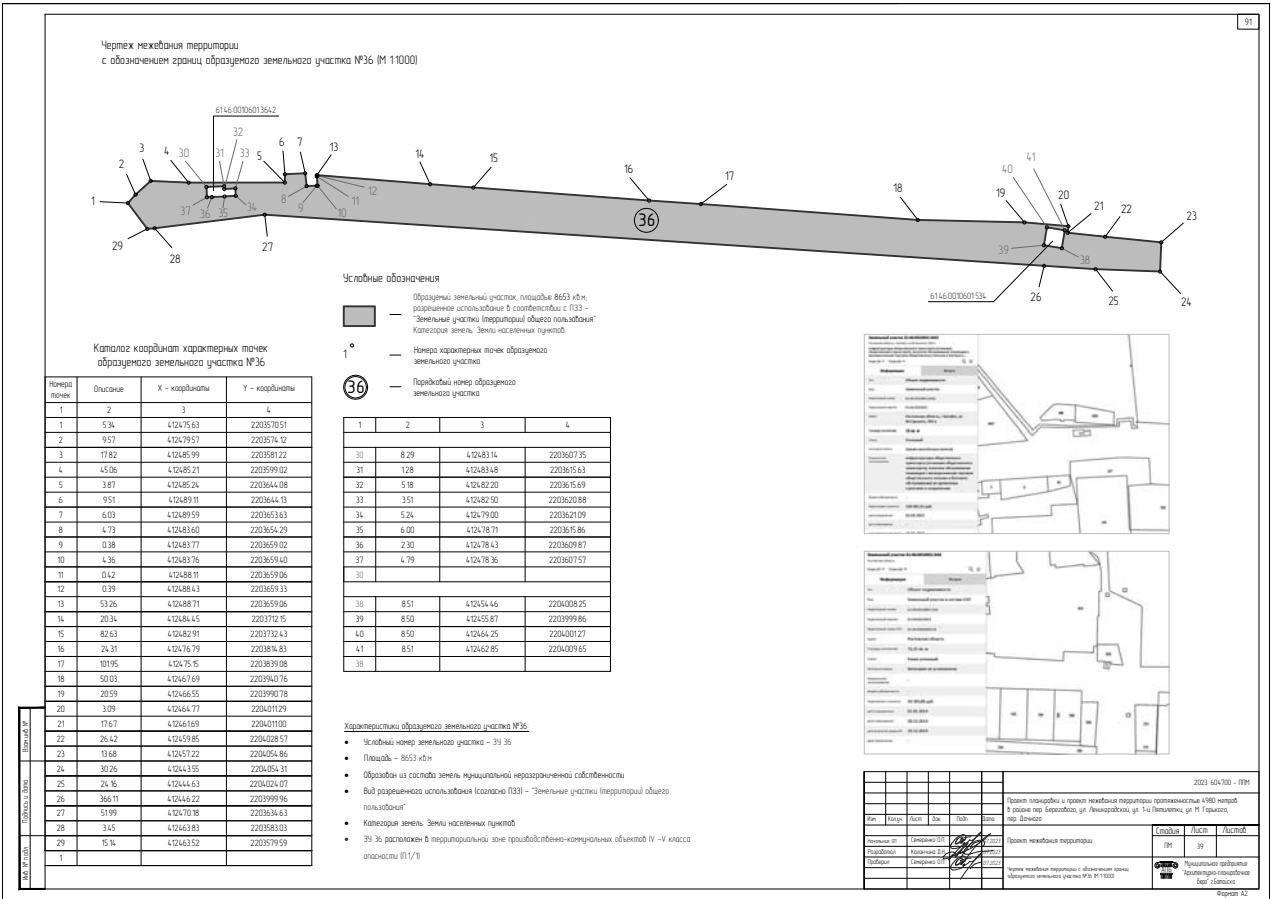

Чертеж межевания территории с обозначением границ образуемого земельного участка №38 (М 1:1000)

Каталог координат характерных точек образуемого земельного участка №38

Номера точек	Описание	X - координаты	Y - координаты
1	2	3	4
1	24.16	412446.22	2203999.96
2	1167	412444.63	2204024.07
3	2042	412432.97	2204023.55
4	899	412412.57	2204022.64
5	10.96	412412.01	2204031.61
6	35.22	412401.07	2204030.98
7	4103	412405.38	2203996.02
1			

Условные обозначения

- Образованный земельный участок, площадью 114,9 кв.м, разрешенное использование в соответствии с ПЗЗ - "Земельные участки (территории) общего пользования". Категория земель: Земли населенных пунктов.
- Номера характерных точек образуемого земельного участка.
- Порядковый номер образуемого земельного участка.

Характеристики образуемого земельного участка №38

- Условный номер земельного участка - 39 38
- Площадь - 114,9 кв.м
- Образован из состава земель муниципальной неразграниченной собственности
- Вид разрешенного использования (согласно ПЗЗ) - "Земельные участки (территории) общего пользования"
- Категория земель: Земли населенных пунктов
- 39 38 расположен в территориальной зоне инженерной и транспортной инфраструктуры, коммунальных объектов, объектов санитарной очистки (И1)

Имя	Колун	Лист	Век	Пайл	Дата
Начальник ОП	Серебряков О.П.				07.2023
Разработчик	Колун Д.И.				07.2023
Проверил	Серебряков О.П.				07.2023

2023 604700 - ППМ

Проект планировки и проект межевания территории протяженностью 4980 метров в районе пер. Березового, ул. Ленинградский, ул. 1-6 Пятилетки, ул. М. Горького, пер. Волжского

Проект межевания территории

Чертеж межевания территории с обозначением границ образуемого земельного участка №38 (М 1:1000)

Муниципальное предприятие "Архитектурно-планировочное бюро" г.Батайск

Формат А3

Чертеж межевания территории с обозначением границ образуемого земельного участка №39 (М 1:1000)

Каталог координат характерных точек образуемого земельного участка №39

Номера точек	Описание	X - координаты	Y - координаты
1	2	3	4
1	30.26	412444.63	2204024.07
2	206.39	412443.55	2204056.31
3	16.45	412436.16	2204260.57
4	39.12	412419.71	2204260.49
5	1187	412419.28	2204221.90
6	28.56	412412.46	2204210.06
7	100.84	412419.66	2204181.53
8	19.30	412419.06	2204080.83
9	33.34	412399.84	2204079.10
10	14.80	412400.89	2204045.78
11	10.96	412401.07	2204030.98
12	8.99	412412.01	2204031.61
13	20.42	412412.57	2204022.64
14	1167	412432.97	2204023.55
1			
15	2.20	412417.46	2204211.41
16	5.00	412415.26	2204211.28
17	2.19	412415.56	2204206.29
18	5.00	412417.75	2204206.42
1			

Условные обозначения

- Образованный земельный участок, площадью 6623 кв.м, разрешенное использование в соответствии с ПЗЗ - "Земельные участки (территории) общего пользования". Категория земель: Земли населенных пунктов.
- Номера характерных точек образуемого земельного участка.
- Порядковый номер образуемого земельного участка.

Характеристики образуемого земельного участка №39

- Условный номер земельного участка - 39 39
- Площадь - 6623 кв.м
- Образован из состава земель муниципальной неразграниченной собственности
- Вид разрешенного использования (согласно ПЗЗ) - "Земельные участки (территории) общего пользования"
- Категория земель: Земли населенных пунктов
- 39 39 расположен в территориальной зоне общественно-делового и коммерческого назначения (Д2.1)

Имя	Колун	Лист	Век	Пайл	Дата
Начальник ОП	Серебряков О.П.				07.2023
Разработчик	Колун Д.И.				07.2023
Проверил	Серебряков О.П.				07.2023

2023 604700 - ППМ

Проект планировки и проект межевания территории протяженностью 4980 метров в районе пер. Березового, ул. Ленинградский, ул. 1-6 Пятилетки, ул. М. Горького, пер. Волжского

Проект межевания территории

Чертеж межевания территории с обозначением границ образуемого земельного участка №39 (М 1:1000)

Муниципальное предприятие "Архитектурно-планировочное бюро" г.Батайск

Формат А2

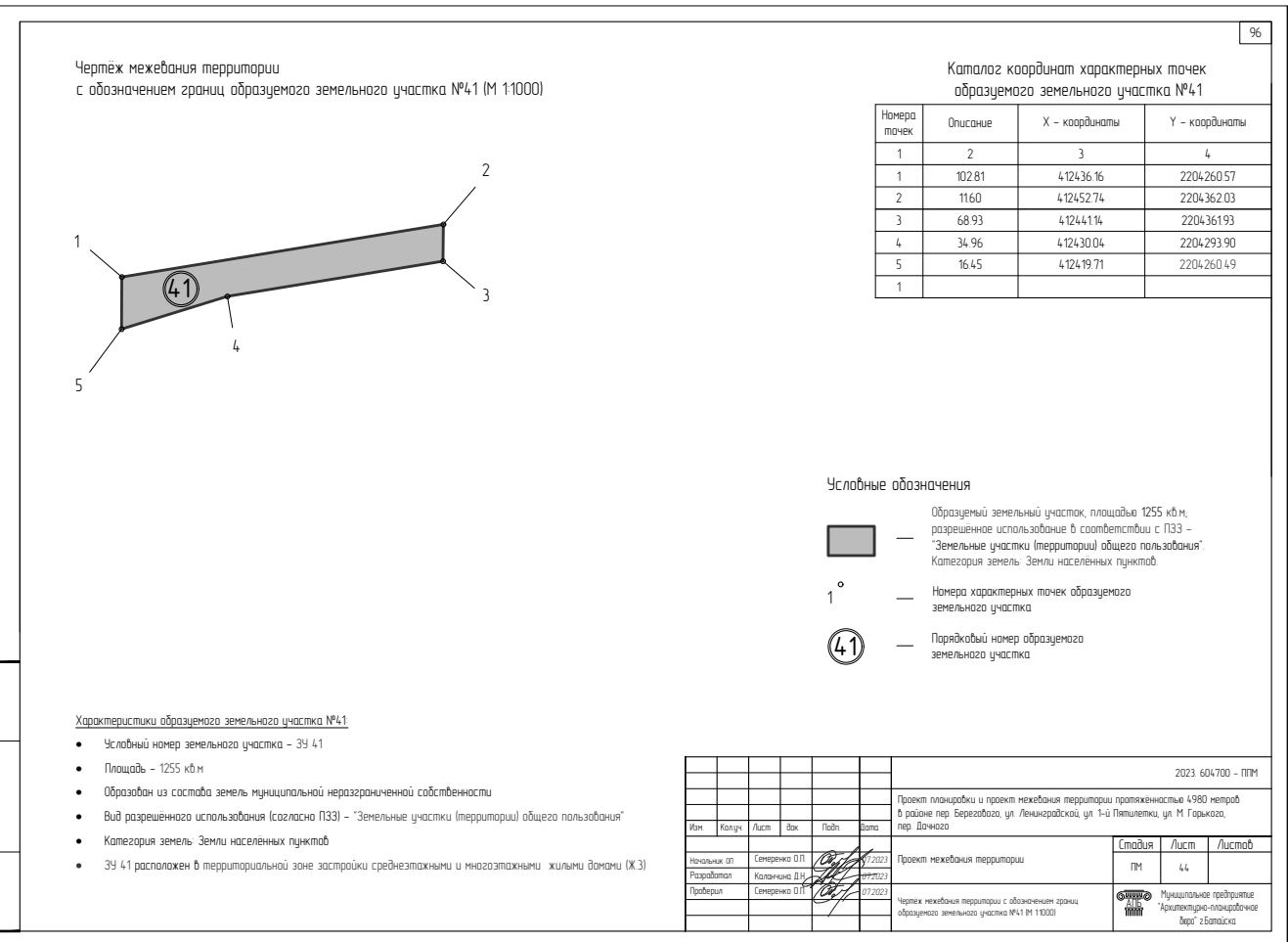
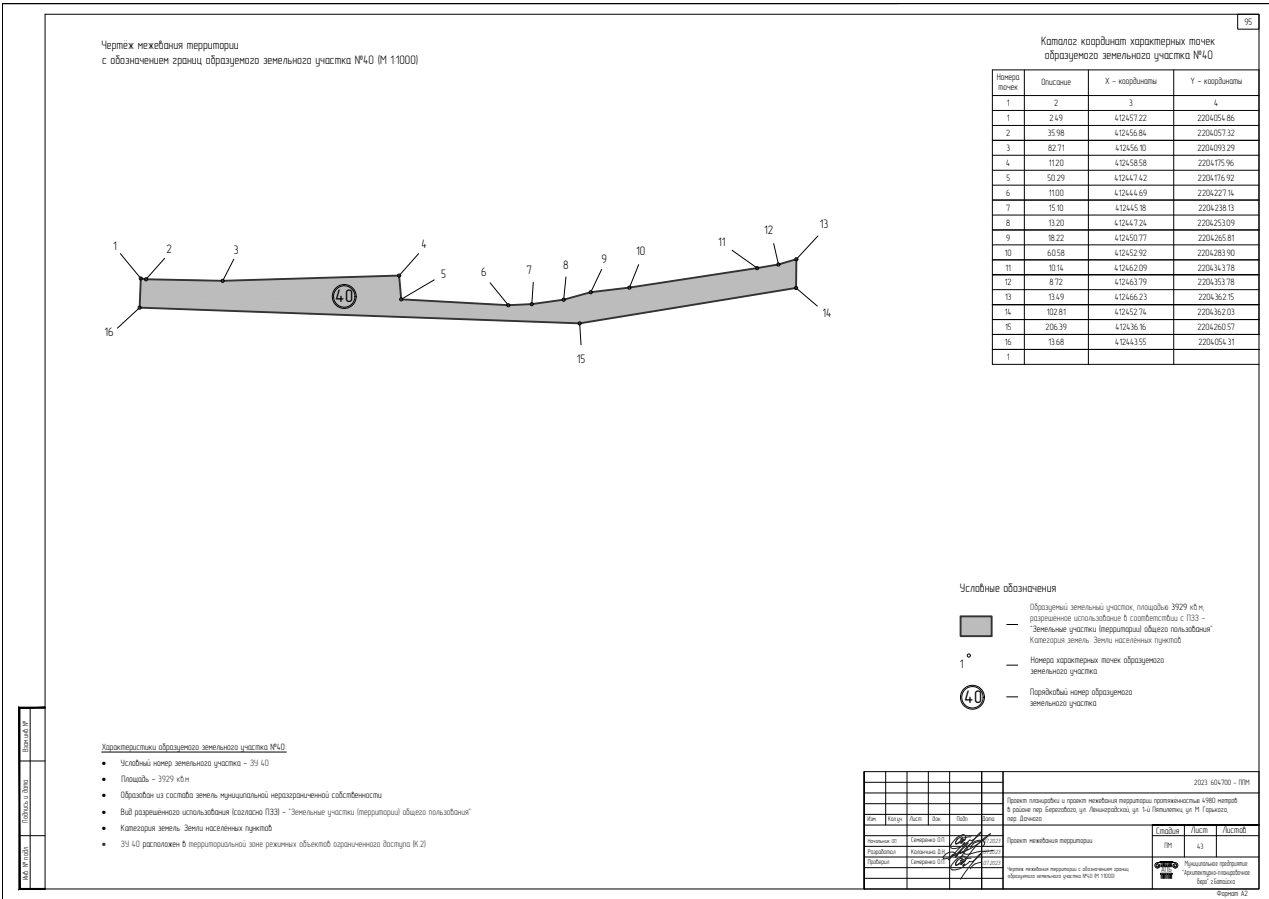

Чертеж межевания территории с обозначением границ публичного сервитута (С1)
(М 1:1000)

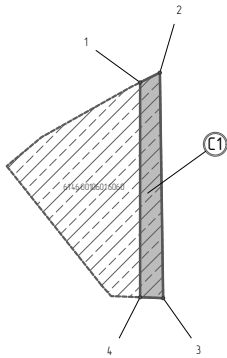

Земельный участок 61.46.001036.016562
 Российская Федерация, Ростовская обл., г. Батайск, ул. Пятилетки
 Многоэтажные жилые застройки (высотные застройки)
 кадастровый номер: 61.46.001036.016562

Информация	Значение
Тип	Объект недвижимости
Наименование	Земельный участок
Кадастровый номер	61.46.001036.016562
Адрес	Российская Федерация, Ростовская область, г. Батайск, ул. Пятилетки
Площадь участка	4 708 кв. м
Статус	Учтенный
Категория земель	Земли населенных пунктов
Предназначение	Многоэтажные жилые застройки (высотные застройки)
Минимальная стоимость	-
Цена за единицу	26 455 565,44 руб.
Дата окончания	01.01.2022
Дата возобновления	14.05.2023
Дата прекращения	03.05.2023

Каталог координат характерных точек участка публичного сервитута №1 (С1)

Номера точек	Описание	X - координаты	Y - координаты
1	2	3	4
1	10.36	419868.67	2204548.57
2	105.72	419873.00	2204557.84
3	10.82	419767.79	2204559.38
4	100.66	419768.21	2204548.57
1			

- Характеристики участка публичного сервитута №1
- Кадастровый номер участка публичного сервитута - С 1
 - Площадь участка публичного сервитута - 1039 кв.м
 - Цель установления публичного сервитута - размещение и обслуживание сетей водоснабжения
- Характеристики участка на котором устанавливается публичный сервитут (С1)
- Кадастровый номер: 6146.001036.016562
 - Площадь - 4 708 кв. м
 - Местоположение (адрес): Российская Федерация, Ростовская обл., г. Батайск, ул. Пятилетки
 - Категория земель: Земли населенных пунктов
 - Разрешенное использование: Многоэтажные жилые застройки (высотные застройки)
 - Земельный участок расположен в территориальной зоне застройки среднеэтажными и многоэтажными жилыми домами (ЖЗ)

Числовые обозначения

- Земельный участок с кадастровым номером 6146.001036.016562 на адресу: Российская Федерация, Ростовская обл., г. Батайск, ул. Пятилетки, на котором устанавливается публичный сервитут
- Границы участка публичного сервитута
- Номера характерных точек устанавливаемого публичного сервитута
- Порядковый номер устанавливаемого публичного сервитута

2023	6146700	ППИ
Код	Наименование	Дата
6146700	Проект планировки и проект межевания территории территории площадью 4980 метров в районе пер. Барановский, ул. Авиакорпусов, ул. 1-й Пятилетки, ул. М. Горького, пер. Дачный	2023
6146700	Проект межевания территории	2023
6146700	Проект межевания территории с обозначением границ публичного сервитута (С1) устанавливаемого с целью размещения и обслуживания сетей водоснабжения	2023

Страница 42

Чертеж межевания территории с обозначением границ публичного сервитута (С2)
(М 1:1000)

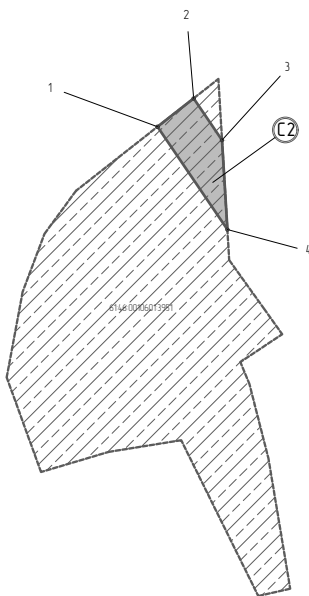

Земельный участок 61.46.001036.013951
 Российская Федерация, Ростовская область, городской округ Тарай Батайск
 Многоэтажные жилые застройки (высотные застройки) (высотные застройки) (высотные застройки)
 кадастровый номер: 61.46.001036.013951

Информация	Значение
Тип	Объект недвижимости
Наименование	Земельный участок
Кадастровый номер	61.46.001036.013951
Адрес	Российская Федерация, Ростовская область, городской округ "Тарай Батайск", город Батайск, улица 1-й Пятилетки, земельный участок 2А
Площадь участка	14 147 кв. м
Статус	Учтенный
Категория земель	Земли населенных пунктов
Предназначение	Многоэтажные жилые застройки (высотные застройки) (высотные застройки) (высотные застройки)
Минимальная стоимость	Частная собственность
Цена за единицу	78 302 899,07 руб.
Дата окончания	01.03.2022
Дата возобновления	-
Дата прекращения	-

Каталог координат характерных точек участка публичного сервитута №2 (С2)

Номера точек	Описание	X - координаты	Y - координаты
1	2	3	4
1	20.05	419395.60	2204058.80
2	22.04	419347.98	2204074.57
3	39.08	419329.76	2204086.96
4	54.23	419290.75	2204089.29
1			

- Характеристики участка публичного сервитута №2
- Кадастровый номер участка публичного сервитута - С 2
 - Площадь участка публичного сервитута - 763 кв.м
 - Цель установления публичного сервитута - размещения и обслуживание сетей водоснабжения
- Характеристики участка на котором устанавливается публичный сервитут (С2)
- Кадастровый номер: 6146.001036.013951
 - Площадь - 14 147 кв. м
 - Местоположение (адрес): Российская Федерация, Ростовская область, городской округ "Тарай Батайск", город Батайск, улица 1-й Пятилетки, земельный участок 2А
 - Категория земель: Земли населенных пунктов
 - Разрешенное использование: Многоэтажные жилые застройки (высотные застройки), предоставление коммунальных услуг, вывоз отходов, вывоз мусора, среднее общее образование
 - Земельный участок расположен в территориальной зоне застройки среднеэтажными и многоэтажными жилыми домами (ЖЗ)

Числовые обозначения

- Земельный участок с кадастровым номером 6146.001036.013951 на адресу: Российская Федерация, Ростовская область, городской округ Тарай Батайск, город Батайск, улица 1-й Пятилетки, земельный участок 2А, на котором устанавливается публичный сервитут
- Границы участка публичного сервитута
- Номера характерных точек устанавливаемого публичного сервитута
- Порядковый номер устанавливаемого публичного сервитута

2023	6146700	ППИ
Код	Наименование	Дата
6146700	Проект планировки и проект межевания территории территории площадью 4980 метров в районе пер. Барановский, ул. Авиакорпусов, ул. 1-й Пятилетки, ул. М. Горького, пер. Дачный	2023
6146700	Проект межевания территории	2023
6146700	Проект межевания территории с обозначением границ публичного сервитута (С2) устанавливаемого с целью размещения и обслуживания сетей водоснабжения	2023

Страница 42

Чертеж межевания территории с обозначением границ публичного сервитута (С3).
(М 1:1000)

Каталог координат характерных точек участка публичного сервитута №3 (С 3)

Номера точек	Описание	X - координаты	Y - координаты
1	2	3	4
1	39.08	413290.75	2204089.29
2	72.03	413291.76	2204086.96
3	20.00	413270.89	2204127.45
4	38.07	413259.27	2204103.69
1			

Условные обозначения

- Земельный участок с кадастровым номером 6146-0010601492 по адресу: Российская Федерация, Ростовская область, городской округ Таро-Батайск, город Батайск, улица 1-й Петилетки, земельный участок 2, на котором устанавливается публичный сервитут
- Границы участка публичного сервитута
- Номера характерных точек устанавливаемого публичного сервитута
- Параграфный номер устанавливаемого публичного сервитута

Характеристики участка публичного сервитута №3

- Условный номер участка публичного сервитута - С 3
- Площадь участка публичного сервитута - 1101 кв.м
- Цель установления публичного сервитута - размещение и обслуживание сети водопользования

Характеристики участка на котором устанавливается публичный сервитут (С1)

- Кадастровый номер 6146-0010601492
- Площадь - 5556 кв.м
- Местоположение (адрес): Российская Федерация, Ростовская область, городской округ Таро-Батайск, город Батайск, улица 1-й Петилетки, земельный участок 2
- Категория земель: Земли населенных пунктов
- Разрешенное использование: Разрешенная жилая застройка (высота застройки, предоставляемая категориями земель: Земельная общедоступная; Земельные участки и объекты обременения)
- Земельный участок расположен в территориальной зоне застройки среднеэтажными и многоэтажными жилыми домами (ЖЗ)

2023 404700 - ПМ
Проект планировки и проект межевания территории площадью 4180 метров в районе пер. Батайского, ул. Амвросовской, ул. 1-й Петилетки, ул. М. Горького, пер. Дачного

Проект межевания территории

Проект межевания территории с обозначением границ публичного сервитута (С3), устанавливаемого с целью размещения и обслуживания сети водопользования (М 1:1000)

Лист 4/7

Принципиальное решение

Проект межевания территории

Формат А2

Чертеж межевания территории с обозначением границ публичного сервитута (С4).
(М 1:1000)

Каталог координат характерных точек участка публичного сервитута №4 (С 4)

Номера точек	Описание	X - координаты	Y - координаты
1	2	3	4
1	20.00	413259.27	2204103.69
2	12.30	413270.89	2204127.45
3	20.45	413260.27	220404.72
4	191	413248.43	2204108.05
5	11.20	413250.09	2204107.11
1			

Условные обозначения

- Земельный участок с кадастровым номером 6146-0010601517 по адресу: Ростовская область, г. Батайск, ул 1-й Петилетки, в 6-а, на котором устанавливается публичный сервитут
- Границы участка публичного сервитута
- Номера характерных точек устанавливаемого публичного сервитута
- Параграфный номер устанавливаемого публичного сервитута

Характеристики участка публичного сервитута №4

- Условный номер участка публичного сервитута - С 4
- Площадь участка публичного сервитута - 255 кв.м
- Цель установления публичного сервитута - размещение и обслуживание сети водопользования

Характеристики участка на котором устанавливается публичный сервитут (С1)

- Кадастровый номер 6146-0010601517
- Площадь - 342 кв.м
- Местоположение (адрес): Ростовская область, г. Батайск, ул 1-й Петилетки, в 6-а
- Категория земель: Земли населенных пунктов
- Разрешенное использование: Для эксплуатации старого цеха
- Земельный участок расположен в территориальной зоне застройки среднеэтажными и многоэтажными жилыми домами (ЖЗ)

2023 404700 - ПМ
Проект планировки и проект межевания территории площадью 4180 метров в районе пер. Батайского, ул. Амвросовской, ул. 1-й Петилетки, ул. М. Горького, пер. Дачного

Проект межевания территории

Проект межевания территории с обозначением границ публичного сервитута (С4), устанавливаемого с целью размещения и обслуживания сети водопользования (М 1:1000)

Лист 4/8

Принципиальное решение

Проект межевания территории

Формат А2

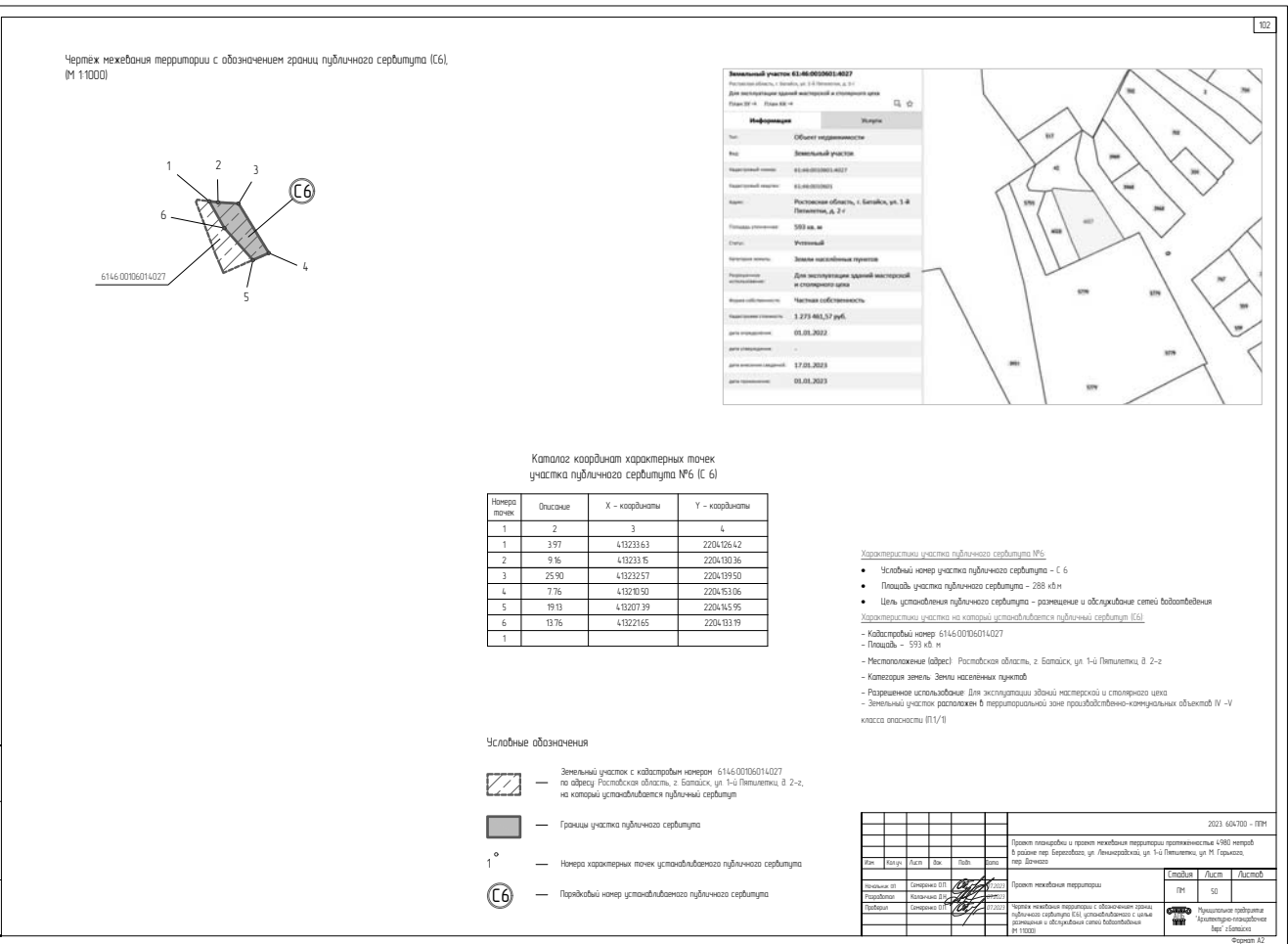
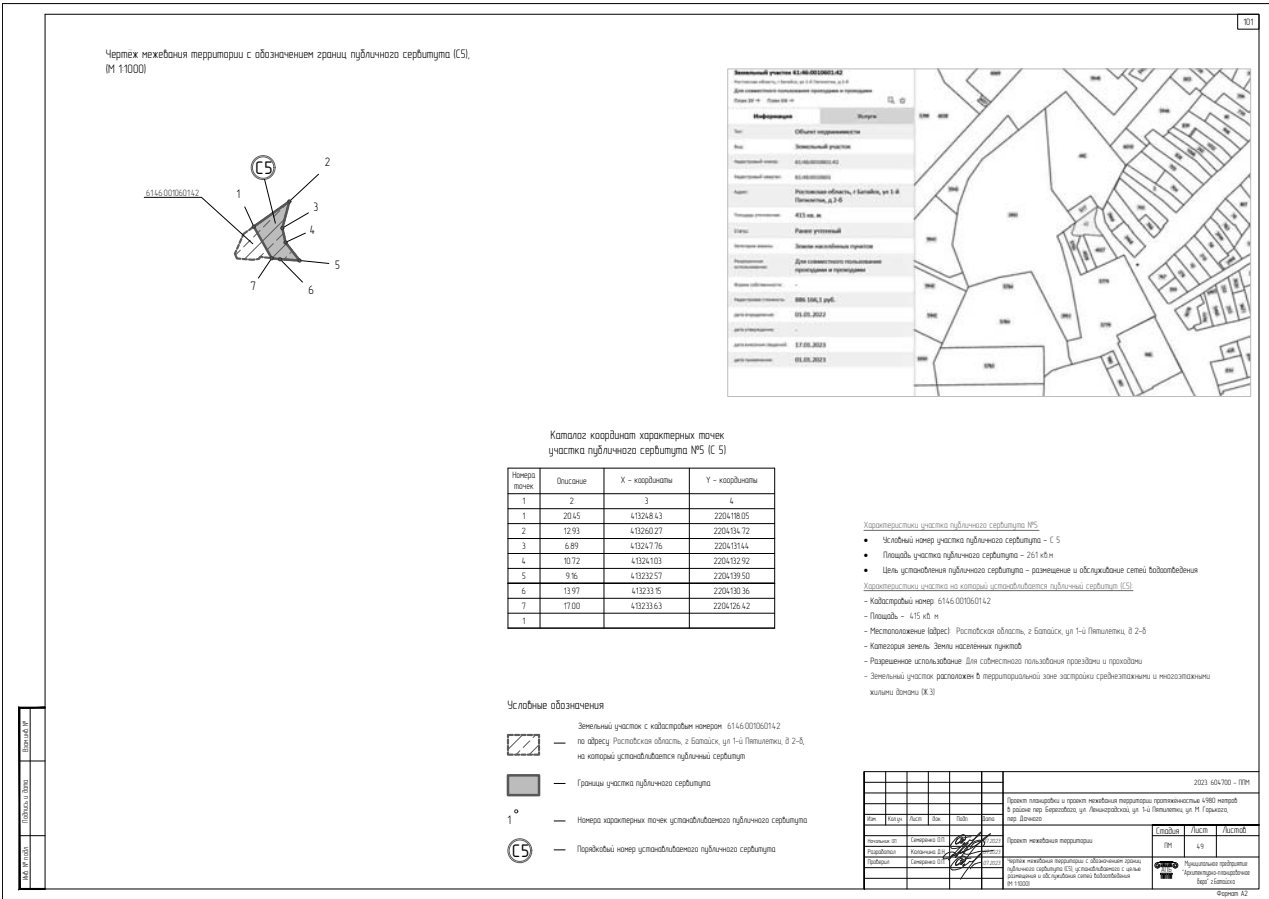

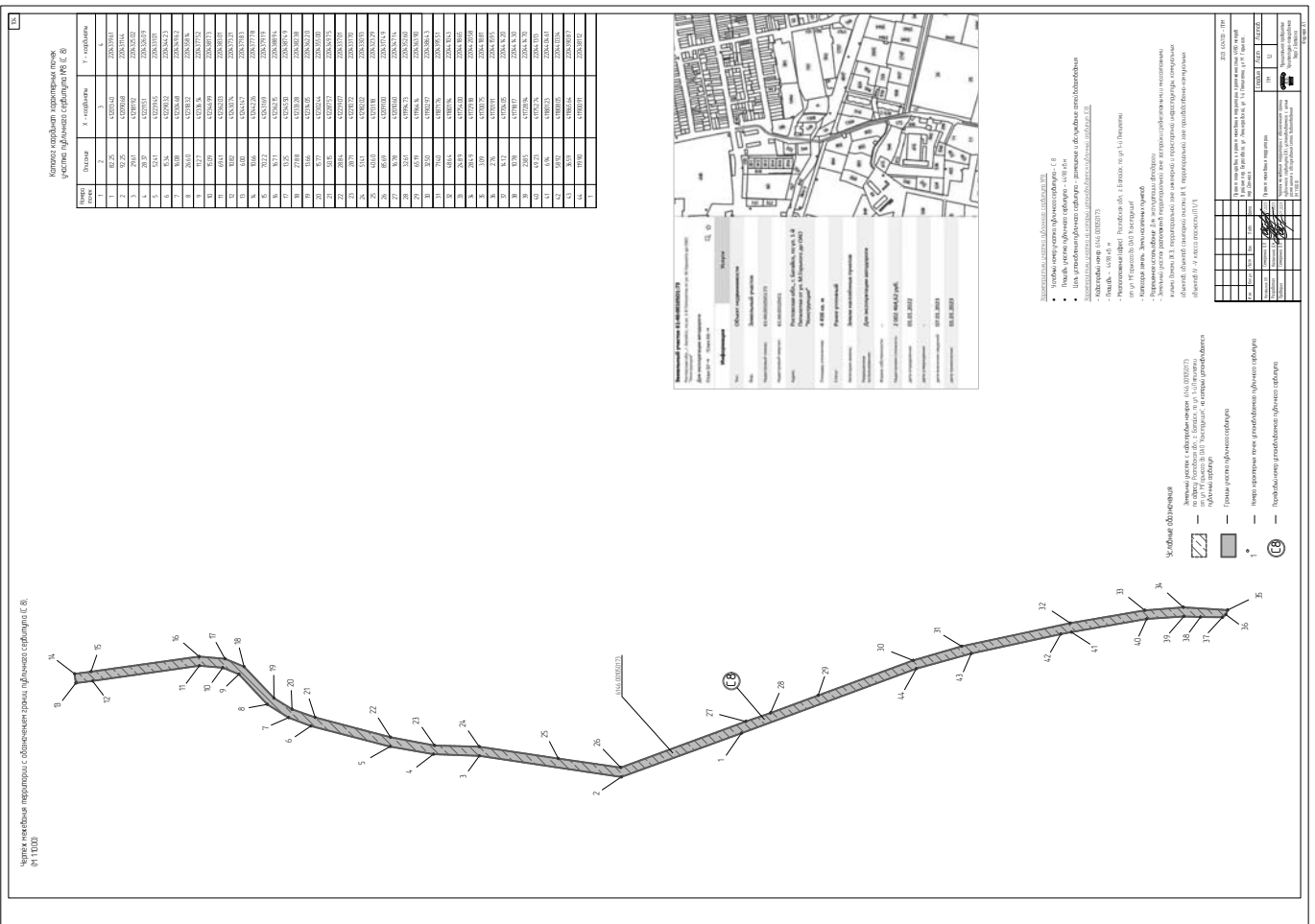
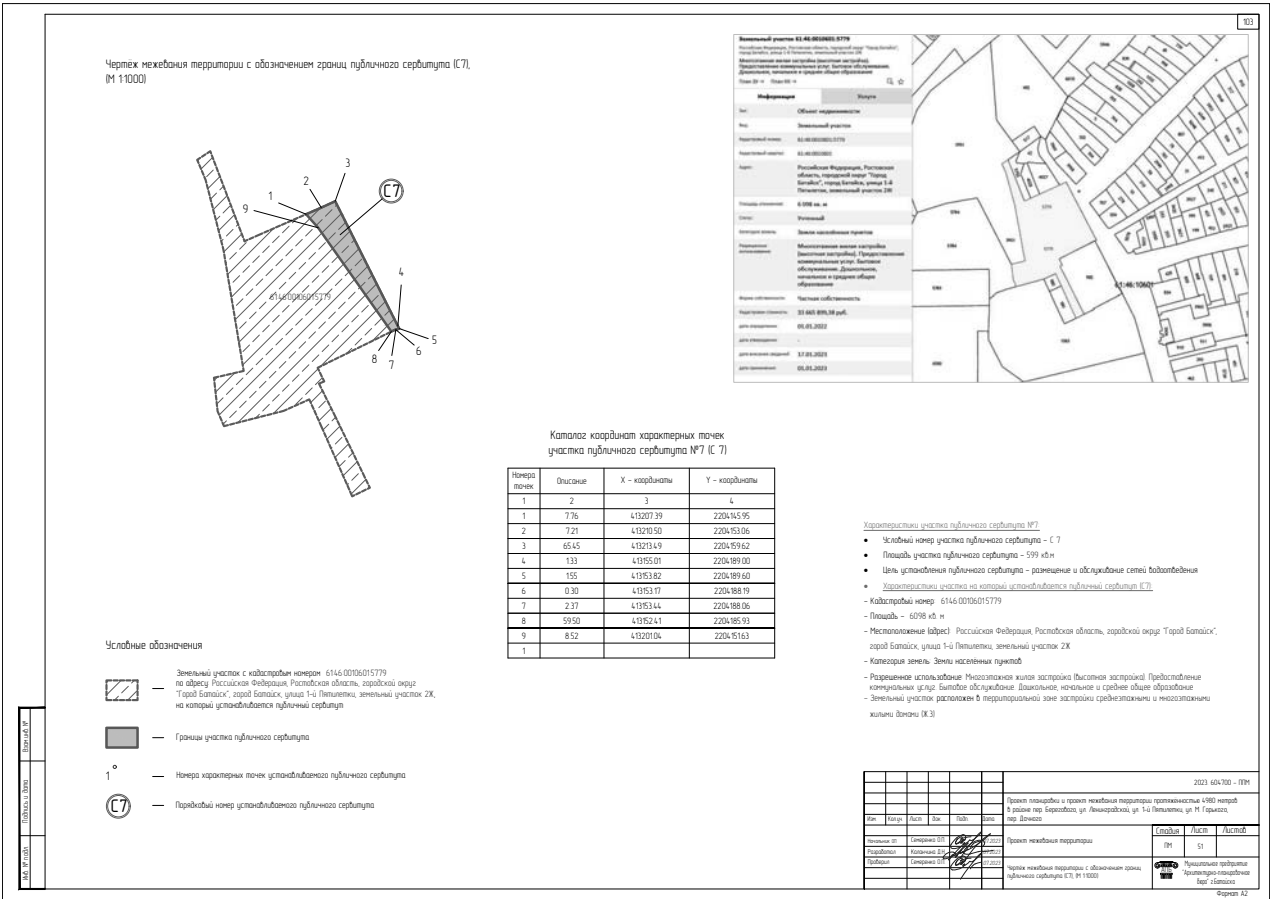

**РОСТОВСКАЯ ОБЛАСТЬ
БАТАЙСКАЯ
ГОРОДСКАЯ ДУМА**

РЕШЕНИЕ

**О внесении изменений в решение Батайской
городской Думы от 21.12.2022 № 252 «О бюджете
города Батайска на 2023 год и на плановый
период 2024 и 2025 годов» (в редакции от 31.08.2023 № 281)**

**Принято
Батайской городской Думой**

« 26 » октября 2023 года

В соответствии со статьей 25 Устава муниципального образования «Город Батайск», Батайская городская Дума решила:

Статья 1. Внести в решение Батайской городской Думы от 21.12.2022 № 252 «О бюджете города Батайска на 2023 год и на плановый период 2024 и 2025 годов» следующие изменения:

1) пункт 1 статьи 1 решения изложить в следующей редакции:

«1. Утвердить основные характеристики бюджета города Батайска на 2023 год, определенные с учетом уровня инфляции, не превышающего 5,5 процента (декабрь 2023 года к декабрю 2022 года):

- 1) прогнозируемый общий объем доходов бюджета города в сумме 5 629 549,2 тыс. рублей;
- 2) общий объем расходов бюджета города в сумме 5 903 538,5 тыс. рублей;
- 3) верхний предел муниципального внутреннего долга города на 1 января 2024 года в сумме 376 073,1 тыс. рублей, в том числе верхний предел долга по муниципальным гарантиям в сумме 0,0 тыс. рублей;
- 4) объем расходов на обслуживание муниципального долга города в сумме 28 301,3 тыс. рублей;
- 5) прогнозируемый дефицит бюджета города в сумме 273 989,3 тыс.рублей.»;

2) пункт 2 статьи 1 решения изложить в следующей редакции:

«2. Утвердить основные характеристики бюджета города Батайска на плановый период 2024 и 2025 годов соответственно:

- 1) прогнозируемый общий объем доходов бюджета города на 2024 год в сумме 5 015 967,2 тыс. рублей и на 2025 год в сумме 6 319 375,2 тыс. рублей;
- 2) общий объем расходов бюджета города на 2024 год в сумме 4 989 559,8 тыс. рублей, в том числе условно утвержденные расходы в сумме 36 500,0 тыс.рублей, и на 2025 год в сумме 6 267 764,5 тыс. рублей, в том числе условно утвержденные расходы в сумме 101 018,9 тыс.рублей;
- 3) верхний предел муниципального внутреннего долга города на 1 января 2025 года в сумме 349 665,7 тыс. рублей, в том числе верхний предел долга по муниципальным гарантиям в сумме 0,0 тыс. рублей, и верхний предел муниципального внутреннего долга города на 1 января 2026 года в сумме 298 055,0 тыс. рублей, в том числе верхний предел долга по муниципальным гарантиям в сумме 0,0 тыс. рублей;
- 4) объем расходов на обслуживание муниципального долга города на 2024 год в сумме 31 021,3 тыс. рублей и на 2025 год в сумме 23 176,7 тыс. рублей;
- 5) прогнозируемый профицит бюджета города на 2024 год в сумме 26 407,4 тыс.рублей, на 2025 год в сумме 51 610,7 тыс. рублей.»;

3) в пункте 1 статьи 2 цифры «109 302,8» заменить цифрами «108 680,8»;

4) статью 3 изложить в следующей редакции:

«Статья 3. Особенности использования бюджетных ассигнований на предоставление субсидий юридическим лицам (за исключением государственных (муниципальных) учреждений), индивидуальным предпринимателям, некоммерческим организациям, не являющимся казенными учреждениями

1. Установить, что субсидии из бюджета города Батайска предоставляются следующим категориям юридических лиц (за исключением субсидий государственным (муниципальным) учреждениям), индивидуальным предпринимателям, некоммерческим организациям, не являющимся казенными учреждениями:

- 1) организациям жилищно-коммунального комплекса
 - ООО «Распределенная генерация – Батайск»,
 - Северо-Кавказская дирекция по тепловодоснабжению – структурное подразделение Центральной дирекции по тепловодоснабжению – филиала ОАО «РЖД»,
 - АО «Ростовводоканал»,

- Батайский район тепловых сетей Общества с ограниченной ответственностью «Донэнерго Тепловые сети» на возмещение части платы граждан за коммунальные услуги в объеме свыше установленных индексов максимального роста размера платы граждан за коммунальные услуги;

2) организациям, осуществляющим производство и выпуск средств массовой информации, включенных в областной реестр средств массовой информации, на возмещение части затрат на производство, выпуск и реализацию периодических печатных изданий (газет);

3) войсковому казачьему обществу «Всевеликое войско Донское», - на финансовое обеспечение части затрат за оказание содействия органу местного самоуправления в осуществлении установленных задач и функций в рамках подпрограммы «Развитие и поддержка казачества» муниципальной программы города Батайска «Обеспечение общественного порядка и противодействие преступности»;

4) юридическим лицам, индивидуальным предпринимателям, осуществляющим регулярные перевозки пассажиров и багажа автомобильным транспортом по муниципальным маршрутам города Батайска на компенсацию выпадающих доходов из-за разницы между тарифом на перевозку пассажиров и багажа и экономически обоснованным тарифом, установленных в соответствии с действующим законодательством.

2. Субсидии, указанные в пункте 1 настоящей статьи, предоставляются в соответствии с нормативно-правовыми актами Администрации города Батайска.

3. Подпункты 1-3 пункта 1 данной статьи применяются к правоотношениям, возникшим с 01.01.2023, подпункт 4 пункта 1 данной статьи применяется к правоотношениям, возникшим с 01.01.2024».

5) Приложение 1 «Объем поступлений доходов бюджета города Батайска на 2023 год и на плановый период 2024 и 2025 годов» изложить в следующей редакции согласно приложению 1 к настоящему решению;

6) Приложение 2 «Источники финансирования дефицита бюджета города Батайска на 2023 год и на плановый период 2024 и 2025 годов» изложить в редакции согласно приложению 2 к настоящему решению;

7) Приложение 4 «Распределение бюджетных ассигнований по разделам и подразделам, целевым статьям (муниципальным программам города Батайска и непрограммным направлениям деятельности), группам и подгруппам видов расходов классификации расходов бюджетов на 2023 год и на плановый период 2024 и 2025 годов» изложить в редакции согласно приложению 3 к настоящему решению;

8) Приложение 5 «Ведомственная структура расходов бюджета города Батайска на 2023 год и на плановый период 2024 и 2025 годов» изложить в редакции согласно приложению 4 к настоящему решению;

9) Приложение 6 «Распределение бюджетных ассигнований по целевым статьям (муниципальным программам города Батайска и непрограммным направлениям деятельности), по группам и подгруппам видов расходов, разделам, подразделам классификации расходов бюджетов на 2023 год и на плановый период 2024 и 2025 годов» изложить в редакции согласно приложению 5 к настоящему решению;

10) Приложение 8 «Субвенции, предоставляемые из областного бюджета бюджету города Батайска на 2022 год и на плановый период 2023 и 2024 годов» изложить в редакции согласно приложению 6 к настоящему решению.

11) Приложение 9 «Субсидии и иные межбюджетные трансферты, предоставляемые из областного бюджета бюджету города Батайска на 2022 год и на плановый период 2023 и 2024 годов» изложить в редакции согласно приложению 7 к настоящему решению.

Статья 2. Опубликовать настоящее решение в информационном бюллетене «Батайск официальный».

Статья 3. Контроль за исполнением настоящего решения возложить на постоянную комиссию по бюджету города, местным налогам и сборам, муниципальной собственности (Болтенков Ю.А).

Статья 4. Настоящее решение вступает в силу со дня его официального опубликования.

**Председатель
Батайской городской Думы –
глава города Батайска**

И.Ю. Любченко

**г.Батайск
« 26 » октября 2023 года
№ 287**

Лист согласования прилагается:

Приложение 1 к решению Батайской городской Думы "О внесении изменений в решение Батайской городской Думы от 21.12.2022 № 252 "О бюджете города Батайска на 2023 год и на плановый период 2024 и 2025 годов" (в редакции от 31.08.2023 № 281)

Приложение 1 к решению Батайской городской Думы "О бюджете города Батайска на 2023 год и на плановый период 2024 и 2025 годов"

**ОБЪЕМ
ПОСТУПЛЕНИЙ ДОХОДОВ БЮДЖЕТА ГОРОДА БАТАЙСКА НА 2023 ГОД И НА ПЛАНОВЫЙ ПЕРИОД 2024 И 2025
ГОДОВ**

(тыс. рублей)

Код БК РФ	Наименование статьи доходов	2023 год	2024 год	2025 год
1 00 00000 00 0000 000	НАЛОГОВЫЕ И НЕНАЛОГОВЫЕ ДОХОДЫ	1 460 804,4	1 443 583,2	1 530 621,4
1 01 00000 00 0000 000	НАЛОГИ НА ПРИБЫЛЬ, ДОХОДЫ	527 297,9	576 560,3	631 896,5
1 01 02000 01 0000 110	Налог на доходы физических лиц	527 297,9	576 560,3	631 896,5
1 01 02010 01 0000 110	Налог на доходы физических лиц с доходов, источником которых является налоговый агент, за исключением доходов, в отношении которых исчисление и уплата налога осуществляются в соответствии со статьями 227, 227.1 и 228 Налогового кодекса Российской Федерации, а также доходов от долевого участия в организации, полученных в виде дивидендов	497 501,9	544 520,3	598 254,5
1 01 02020 01 0000 110	Налог на доходы физических лиц с доходов, полученных от осуществления деятельности физическими лицами, зарегистрированными в качестве индивидуальных предпринимателей, нотариусов, занимающихся частной практикой, адвокатов, учредивших адвокатские кабинеты, и других лиц, занимающихся частной практикой в соответствии со статьей 227 Налогового кодекса Российской Федерации	3 738,0	4 272,0	4 806,0
1 01 02030 01 0000 110	Налог на доходы физических лиц с доходов, полученных физическими лицами в соответствии со статьей 228 Налогового кодекса Российской Федерации	13 242,0	14 418,0	14 952,0
0 01 02080 01 0000 110	Налог на доходы физических лиц в части суммы налога, превышающей 650 000 рублей, относящейся к части налоговой базы, превышающей 5 000 000 рублей (за исключением налога на доходы физических лиц с сумм прибыли контролируемой иностранной компании, в том числе фиксированной прибыли контролируемой иностранной компании, а также налога на доходы физических лиц в отношении доходов от долевого участия в организации, полученных в виде дивидендов)	12 816,0	13 350,0	13 884,0
1 03 00000 00 0000 000	НАЛОГИ НА ТОВАРЫ (РАБОТЫ, УСЛУГИ), РЕАЛИЗУЕМЫЕ НА ТЕРРИТОРИИ РОССИЙСКОЙ ФЕДЕРАЦИИ	14 674,9	15 219,9	15 928,0
1 03 02000 01 0000 110	Акцизы по подакцизным товарам (продукции), производимым на территории Российской Федерации	14 674,9	15 219,9	15 928,0
1 03 02230 01 0000 110	Доходы от уплаты акцизов на дизельное топливо, подлежащие распределению между бюджетами субъектов Российской Федерации и местными бюджетами с учетом установленных дифференцированных нормативов отчислений в местные бюджеты	6 950,8	7 261,2	7 617,7
1 03 02231 01 0000 110	Доходы от уплаты акцизов на дизельное топливо, подлежащие распределению между бюджетами субъектов Российской Федерации и местными бюджетами с учетом установленных дифференцированных нормативов отчислений в местные бюджеты (по нормативам, установленным Федеральным законом о федеральном бюджете в целях формирования дорожных фондов субъектов Российской Федерации)	6 950,8	7 261,2	7 617,7
1 03 02240 01 0000 110	Доходы от уплаты акцизов на моторные масла для дизельных и (или) карбюраторных (инжекторных) двигателей, подлежащие распределению между бюджетами субъектов Российской Федерации и местными бюджетами с учетом установленных дифференцированных нормативов отчислений в местные бюджеты	48,3	49,6	50,7
1 03 02241 01 0000 110	Доходы от уплаты акцизов на моторные масла для дизельных и (или) карбюраторных (инжекторных) двигателей, подлежащие распределению между бюджетами субъектов Российской Федерации и местными бюджетами с учетом установленных дифференцированных нормативов отчислений в местные бюджеты (по нормативам, установленным Федеральным законом о федеральном бюджете в целях формирования дорожных фондов субъектов Российской Федерации)	48,3	49,6	50,7
1 03 02250 01 0000 110	Доходы от уплаты акцизов на автомобильный бензин, подлежащие распределению между бюджетами субъектов Российской Федерации и местными бюджетами с учетом установленных дифференцированных нормативов отчислений в местные бюджеты	8 592,5	8 860,1	9 197,7
1 03 02251 01 0000 110	Доходы от уплаты акцизов на автомобильный бензин, подлежащие распределению между бюджетами субъектов Российской Федерации и местными бюджетами с учетом установленных дифференцированных нормативов отчислений в местные бюджеты (по нормативам, установленным Федеральным законом о федеральном бюджете в целях формирования дорожных фондов субъектов Российской Федерации)	8 592,5	8 860,1	9 197,7
1 03 02260 01 0000 110	Доходы от уплаты акцизов на прямогонный бензин, подлежащие распределению между бюджетами субъектов Российской Федерации и местными бюджетами с учетом установленных дифференцированных нормативов отчислений в местные бюджеты	-916,7	-951,0	-938,1
1 03 02261 01 0000 110	Доходы от уплаты акцизов на прямогонный бензин, подлежащие распределению между бюджетами субъектов Российской Федерации и местными бюджетами с учетом установленных дифференцированных нормативов отчислений в местные бюджеты (по нормативам, установленным Федеральным законом о федеральном бюджете в целях формирования дорожных фондов субъектов Российской Федерации)	-916,7	-951,0	-938,1
1 05 00000 00 0000 000	НАЛОГИ НА СОВОКУПНЫЙ ДОХОД	138 993,4	142 702,2	146 559,0
1 05 01000 00 0000 110	Налог, взимаемый в связи с применением упрощенной системы налогообложения	92 726,4	96 435,2	100 292,0
1 05 01010 01 0000 110	Налог, взимаемый с налогоплательщиков, выбравших в качестве объекта налогообложения доходы	60 240,0	62 680,0	65 192,0
1 05 01011 01 0000 110	Налог, взимаемый с налогоплательщиков, выбравших в качестве объекта налогообложения доходы	60 240,0	62 680,0	65 192,0
1 05 01020 01 0000 110	Налог, взимаемый с налогоплательщиков, выбравших в качестве объекта налогообложения доходы, уменьшенные на величину расходов	32 486,4	33 755,2	35 100,0

1 05 01021 01 0000 110	Налог, взимаемый с налогоплательщиков, выбравших в качестве объекта налогообложения доходы, уменьшенные на величину расходов (в том числе минимальный налог, зачисляемый в бюджеты субъектов Российской Федерации)	32 486,4	33 755,2	35 100,0
1 05 02000 02 0000 110	Единый налог на вмененный доход для отдельных видов деятельности	0,0	0,0	0,0
1 05 02010 02 0000 110	Единый налог на вмененный доход для отдельных видов деятельности			
1 05 03000 01 0000 110	Единый сельскохозяйственный налог	2 114,0	2 114,0	2 114,0
1 05 03010 01 0000 110	Единый сельскохозяйственный налог	2 114,0	2 114,0	2 114,0
1 05 04000 02 0000 110	Налог, взимаемый в связи с применением патентной системы налогообложения	44 153,0	44 153,0	44 153,0
1 05 04010 02 0000 110	Налог, взимаемый в связи с применением патентной системы налогообложения, зачисляемый в бюджеты городских округов	44 153,0	44 153,0	44 153,0
1 06 00000 00 0000 000	НАЛОГИ НА ИМУЩЕСТВО	523 803,5	528 434,0	528 434,0
1 06 01000 00 0000 110	Налог на имущество физических лиц	48 851,0	50 501,0	50 501,0
1 06 01020 04 0000 110	Налог на имущество физических лиц, взимаемый по ставкам, применяемым к объектам налогообложения, расположенным в границах городских округов	48 851,0	50 501,0	50 501,0
1 06 04000 02 0000 110	Транспортный налог	135 430,0	135 430,0	135 430,0
1 06 04011 02 0000 110	Транспортный налог с организаций	18 880,0	18 880,0	18 880,0
1 06 04012 02 0000 110	Транспортный налог с физических лиц	116 550,0	116 550,0	116 550,0
1 06 06000 00 0000 110	Земельный налог	339 522,5	342 503,0	342 503,0
1 06 06030 00 0000 110	Земельный налог с организаций	241 159,5	244 140,0	244 140,0
1 06 06032 04 0000 110	Земельный налог с организаций, обладающих земельным участком, расположенным в границах городских округов	241 159,5	244 140,0	244 140,0
1 06 06040 00 0000 110	Земельный налог с физических лиц	98 363,0	98 363,0	98 363,0
1 06 06042 04 0000 110	Земельный налог с физических лиц, обладающих земельным участком, расположенным в границах городских округов	98 363,0	98 363,0	98 363,0
1 08 00000 00 0000 000	ГОСУДАРСТВЕННАЯ ПОШЛИНА	33 301,9	33 770,3	34 465,8
1 08 03000 01 0000 110	Государственная пошлина по делам, рассматриваемым в судах общей юрисдикции, мировыми судьями	17 815,0	18 527,0	19 268,0
1 08 03010 01 0000 110	Государственная пошлина по делам, рассматриваемым в судах общей юрисдикции, мировыми судьями (за исключением Верховного Суда Российской Федерации)	17 815,0	18 527,0	19 268,0
1 08 06000 01 0000 110	Государственная пошлина за совершение действий, связанных с приобретением гражданства Российской Федерации или выходом из гражданства Российской Федерации, а также с въездом в Российскую Федерацию или выездом из Российской Федерации	144,0	153,0	121,5
1 08 07000 01 0000 110	Государственная пошлина за государственную регистрацию, а также за совершение прочих юридически значимых действий	15 342,9	15 090,3	15 076,3
1 08 07020 01 0000 110	Государственная пошлина за государственную регистрацию прав, ограничений (обременений) прав на недвижимое имущество и сделок с ним	13 755,9	13 789,5	13 771,6
1 08 07100 01 0000 110	Государственная пошлина за выдачу и обмен паспорта гражданина Российской Федерации	399,3	413,1	417,0
1 08 07140 01 0000 110	Государственная пошлина за государственную регистрацию транспортных средств и иные юридически значимые действия, связанные с изменениями и выдачей документов на транспортные	487,7	487,7	487,7
1 08 07141 01 0000 110	Государственная пошлина за государственную регистрацию транспортных средств и иные юридически значимые действия уполномоченных федеральных государственных органов, связанные с изменением и выдачей документов на транспортные средства, регистрационных знаков, водительских удостоверений	487,7	487,7	487,7
1 08 07150 01 0000 110	Государственная пошлина за выдачу разрешения на установку рекламной конструкции	700,0	400,0	400,0
1 11 00000 00 0000 000	ДОХОДЫ ОТ ИСПОЛЬЗОВАНИЯ ИМУЩЕСТВА, НАХОДЯЩЕГОСЯ В ГОСУДАРСТВЕННОЙ И МУНИЦИПАЛЬНОЙ СОБСТВЕННОСТИ	194 615,4	143 439,3	170 934,1
1 11 01000 00 0000 120	Доходы в виде прибыли, приходящейся на доли в уставных (складочных) капиталах хозяйственных товариществ и обществ, или дивидендов по акциям, принадлежащим Российской Федерации, субъектам Российской Федерации или муниципальным образованиям	2 267,0	560,0	570,0
1 11 01040 04 0000 120	Доходы в виде прибыли, приходящейся на доли в уставных (складочных) капиталах хозяйственных товариществ и обществ, или дивидендов по акциям, принадлежащим городским округам	2 267,0	560,0	570,0
1 11 05000 00 0000 120	Доходы, получаемые в виде арендной либо иной платы за передачу в возмездное пользование государственного и муниципального имущества (за исключением имущества бюджетных и автономных учреждений, а также имущества государственных и муниципальных унитарных предприятий, в том числе казенных)	176 574,8	127 131,3	154 409,5
1 11 05010 00 0000 120	Доходы, получаемые в виде арендной платы за земельные участки, государственная собственность на которые не разграничена, а также средства от продажи права на заключение договоров аренды указанных земельных участков	153 772,3	114 188,4	141 293,7
1 11 05012 04 0000 120	Доходы, получаемые в виде арендной платы за земельные участки, государственная собственность на которые не разграничена и которые расположены в границах городских округов, а также средства от продажи права на заключение договоров аренды указанных земельных участков	153 772,3	114 188,4	141 293,7
1 11 05020 00 0000 120	Доходы, получаемые в виде арендной платы за земли после разграничения государственной собственности на землю, а также средства от продажи права на заключение договоров аренды указанных земельных участков (за исключением земельных участков бюджетных и автономных учреждений)	12 909,7	2 883,5	2 883,5
1 11 05024 04 0000 120	Доходы, получаемые в виде арендной платы, а также средства от продажи права на заключение договоров аренды за земли, находящиеся в собственности городских округов (за исключением земельных участков муниципальных бюджетных и автономных учреждений)	12 909,7	2 883,5	2 883,5
1 11 05030 00 0000 120	Доходы от сдачи в аренду имущества, находящегося в оперативном управлении органов государственной власти, органов местного самоуправления, государственных внебюджетных фондов и созданных ими учреждений (за исключением имущества бюджетных и автономных учреждений)	71,2	63,6	55,4
1 11 05034 04 0000 120	Доходы от сдачи в аренду имущества, находящегося в оперативном управлении органов управления городских округов и созданных ими учреждений (за исключением имущества муниципальных бюджетных и автономных учреждений)	71,2	63,6	55,4
1 11 05070 00 0000 120	Доходы от сдачи в аренду имущества, составляющего государственную (муниципальную) казну (за исключением земельных участков)	9 821,6	9 995,8	10 176,9

1 11 05074 04 0000 120	Доходы от сдачи в аренду имущества, составляющего казну городских округов (за исключением земельных участков)	9 821,6	9 995,8	10 176,9
1 11 07000 00 0000 120	Платежи от государственных и муниципальных унитарных предприятий	1 470,5	664,5	171,0
1 11 07010 00 0000 120	Доходы от перечисления части прибыли государственных и муниципальных унитарных предприятий, остающейся после уплаты налогов и обязательных платежей	1 470,5	664,5	171,0
1 11 07014 04 0000 120	Доходы от перечисления части прибыли, остающейся после уплаты налогов и иных обязательных платежей муниципальных унитарных предприятий, созданных городскими округами	1 470,5	664,5	171,0
1 11 09000 00 0000 120	Прочие доходы от использования имущества и прав, находящихся в государственной и муниципальной собственности (за исключением имущества бюджетных и автономных учреждений, а также имущества государственных и муниципальных унитарных предприятий),	14 303,1	15 083,5	15 783,6
1 11 09040 00 0000 120	Прочие поступления от использования имущества, находящегося в государственной и муниципальной собственности (за исключением имущества бюджетных и автономных учреждений, а также имущества государственных и муниципальных унитарных предприятий, в том числе казенных)	1 974,0	1 974,0	1 974,0
1 11 09044 04 0000 120	Прочие поступления от использования имущества, находящегося собственности городских округов (за исключением имущества муниципальных бюджетных и автономных учреждений, а также имущества муниципальных унитарных предприятий, в том числе казенных)	1 974,0	1 974,0	1 974,0
1 11 09080 00 0000 120	Плата, поступившая в рамках договора за предоставление права на размещение и эксплуатацию нестационарного торгового объекта, установку и эксплуатацию рекламных конструкций на землях или земельных участках, находящихся в государственной или муниципальной собственности, и на	12 329,1	13 109,5	13 809,6
1 11 09080 04 0000 120	Плата, поступившая в рамках договора за предоставление права на размещение и эксплуатацию нестационарного торгового объекта, установку и эксплуатацию рекламных конструкций на землях или земельных участках, находящихся в собственности городских округов, и на землях или земельных участках, государственная собственность на которые не разграничена	12 329,1	13 109,5	13 809,6
1 12 00000 00 0000 000	ПЛАТЕЖИ ПРИ ПОЛЬЗОВАНИИ ПРИРОДНЫМИ РЕСУРСАМИ	249,0	259,0	259,0
1 12 01000 01 0000 120	Плата за негативное воздействие на окружающую среду	249,0	259,0	259,0
1 12 01010 01 0000 120	Плата за выбросы загрязняющих веществ в атмосферный воздух стационарными объектами	117,7	122,4	122,4
1 12 01040 01 0000 120	Плата за размещение отходов производства и потребления	131,3	136,6	136,6
1 12 01041 01 0000 120	Плата за размещение отходов производства	119,1	123,9	123,9
1 12 01042 01 0000 120	Плата за размещение твердых коммунальных отходов	12,2	12,7	12,7
1 14 00000 00 0000 000	ДОХОДЫ ОТ ПРОДАЖИ МАТЕРИАЛЬНЫХ И НЕМАТЕРИАЛЬНЫХ АКТИВОВ	23 845,7	400,0	400,0
1 14 01000 00 0000 410	Доходы от продажи квартир	0,0		
1 14 01040 04 0000 410	Доходы от продажи квартир, находящихся в собственности городских округов			
1 14 06000 00 0000 430	Доходы от продажи земельных участков, находящихся в государственной и муниципальной собственности	19 864,3		
1 14 06010 00 0000 430	Доходы от продажи земельных участков, государственная собственность на которые не разграничена	19 864,3		
1 14 06012 04 0000 430	Доходы от продажи земельных участков, государственная собственность на которые не разграничена и которые расположены в границах городских округов	19 864,3		
1 14 06300 00 0000 430	Плата за увеличение площади земельных участков, находящихся в частной собственности, в результате перераспределения таких земельных участков и земель (или) земельных участков, находящихся в государственной или муниципальной собственности	3 481,4		
1 14 06310 00 0000 430	Плата за увеличение площади земельных участков, находящихся в частной собственности, в результате перераспределения таких земельных участков и земель (или) земельных участков, государственная собственность на которые не разграничена	3 481,4		
1 14 06312 04 0000 430	Плата за увеличение площади земельных участков, находящихся в частной собственности, в результате перераспределения таких земельных участков и земель (или) земельных участков, государственная собственность на которые не разграничена и которые расположены в границах городских округов	3 481,4		
1 14 13000 00 0000 000	Доходы от приватизации имущества, находящегося в государственной и муниципальной собственности	500,0	400,0	400,0
1 14 13040 04 0000 410	Доходы от приватизации имущества, находящегося в собственности городских округов, в части приватизации нефинансовых активов имущества казны	500,0	400,0	400,0
1 16 00000 00 0000 000	ШТРАФЫ, САНКЦИИ, ВОЗМЕЩЕНИЕ УЩЕРБА	3 142,3	1 680,0	1 745,0
1 16 01000 02 0000 140	Административные штрафы, установленные Кодексом Российской Федерации об административных правонарушениях	1 165,0	1 210,0	1 255,0
1 16 01140 01 0000 140	Административные штрафы, установленные главой 14 Кодекса Российской Федерации об административных правонарушениях, за административные правонарушения в области предпринимательской деятельности и деятельности саморегулируемых организаций	280,0	290,0	300,0
1 16 01143 01 0000 140	Административные штрафы, установленные главой 14 Кодекса Российской Федерации об административных правонарушениях, за административные правонарушения в области предпринимательской деятельности и деятельности саморегулируемых организаций, налагаемые мировыми судьями, комиссиями по делам несовершеннолетних и защите их прав	280,0	290,0	300,0
1 16 01190 01 0000 140	Административные штрафы, установленные главой 19 Кодекса Российской Федерации об административных правонарушениях, за административные правонарушения против порядка управления	520,0	540,0	560,0
1 16 01193 01 0000 140	Административные штрафы, установленные главой 19 Кодекса Российской Федерации об административных правонарушениях, за административные правонарушения против порядка управления, налагаемые мировыми судьями, комиссиями по делам несовершеннолетних и защите их прав	520,0	540,0	560,0
1 16 01200 01 0000 140	Административные штрафы, установленные главой 20 Кодекса Российской Федерации об административных правонарушениях, за административные правонарушения, посягающие на общественный порядок и общественную безопасность	365,0	380,0	395,0
1 16 01203 01 0000 140	Административные штрафы, установленные главой 20 Кодекса Российской Федерации об административных правонарушениях, за административные правонарушения, посягающие на общественный порядок и общественную безопасность, налагаемые мировыми судьями, комиссиями по делам несовершеннолетних и защите их прав	365,0	380,0	395,0

1 16 02000 02 0000 140	Административные штрафы, установленные законами субъектов Российской Федерации об административных правонарушениях	450,0	470,0	490,0
1 16 02020 02 0000 140	Административные штрафы, установленные законами субъектов Российской Федерации об административных правонарушениях, за нарушение муниципальных актов	450,0	470,0	490,0
1 16 07000 00 0000 140	Штрафы, неустойки, пени, уплаченные в соответствии с законом или договором в случае неисполнения или ненадлежащего исполнения обязательств перед государственным (муниципальным) органом, органом управления государственным внебюджетным фондом,	150,3		
1 16 07010 00 0000 140	Штрафы, неустойки, пени, уплаченные в случае просрочки исполнения поставщиком (подрядчиком, исполнителем) обязательств, предусмотренных государственным (муниципальным) контрактом	150,3		
1 16 07010 04 0000 140	Штрафы, неустойки, пени, уплаченные в случае просрочки исполнения поставщиком (подрядчиком, исполнителем) обязательств, предусмотренных муниципальным контрактом, заключенным муниципальным органом, казенным учреждением городского округа	150,3		
1 16 10000 00 0000 140	Платежи в целях возмещения причиненного ущерба (убытков)	1 377,0		
1 16 10030 04 0000 140	Платежи по искам о возмещении ущерба, а также платежи, уплачиваемые при добровольном возмещении ущерба, причиненного муниципальному имуществу городского округа (за исключением имущества, закрепленного за муниципальными бюджетными (автономными) учреждениями, унитарными предприятиями)	1 377,0		
1 16 10032 04 0000 140	Прочее возмещение ущерба, причиненного муниципальному имуществу городского округа (за исключением имущества, закрепленного за муниципальными бюджетными (автономными) учреждениями, унитарными предприятиями)	1 377,0		
1 17 00000 00 0000 000	ПРОЧИЕ НЕНАЛОГОВЫЕ ДОХОДЫ	880,4	1 118,2	
1 17 15000 00 0000 150	Инициативные платежи	880,4	1 118,2	
1 17 15020 04 0000 150	Инициативные платежи, зачисляемые в бюджеты городских округов	880,4	1 118,2	
1 17 15020 04 0003 150	Инициативные платежи, зачисляемые в бюджеты городских округов (средства физических лиц, индивидуальных предпринимателей и юридических лиц на реализацию инициативного проекта «Модернизация визуального стиля вывески «Дом культуры им. Ю.А. Гагарина»)	32,5		
1 17 15020 04 0004 150	Инициативные платежи, зачисляемые в бюджеты городских округов (средства физических лиц на реализацию инициативного проекта «Пополнение материальной базы для консультационного центра для родителей детей с ОВЗ «Пространство без границ» на базе МБДОУ № 22»)	166,4		
1 17 15020 04 0005 150	Инициативные платежи, зачисляемые в бюджеты городских округов (средства физических лиц на реализацию инициативного проекта «Благоустройство территории, прилегающей к МБОУ СОШ № 12»)	161,4		
1 17 15020 04 0006 150	Инициативные платежи, зачисляемые в бюджеты городских округов (средства физических лиц, индивидуальных предпринимателей и юридических лиц на реализацию инициативного проекта «Благоустройство прилегающей территории к МБ ДОУ № 17 по адресу: г.Батайск, мкр. Северный Массив, д. 17»)	150,0		
1 17 15020 04 0007 150	Инициативные платежи, зачисляемые в бюджеты городских округов (средства физических лиц на реализацию инициативного проекта «3Д Моделирование для детей дошкольного возраста в МБ ДОУ № 35 «Созвездие»)	32,4		
1 17 15020 04 0008 150	Инициативные платежи, зачисляемые в бюджеты городских округов (средства физических лиц на реализацию инициативного проекта «Установка в парковой зоне отдыха универсального игрового комплекса для детей всех категорий, в том числе с ограниченными возможностями, "Детство для всех" по адресу: город Батайск, центр парковой зоны, расположенный рядом с площадью Ленина, 3»)	337,7		
1 17 15020 04 0009 150	Инициативные платежи, зачисляемые в бюджеты городских округов (средства физических лиц, индивидуальных предпринимателей и юридических лиц на реализацию инициативного проекта «Приобретение с установкой видеокамер для муниципального бюджетного учреждения культуры «Дом культуры им. Ю.А. Гагарина»)		19,9	
1 17 15020 04 0010 150	Инициативные платежи, зачисляемые в бюджеты городских округов (средства физических лиц, индивидуальных предпринимателей и юридических лиц на реализацию инициативного проекта «Благоустройство прилегающей территории к МБ ДОУ №17 по адресу: г.Батайск, мкр. Северный Массив, д.17»)		214,3	
1 17 15020 04 0011 150	Инициативные платежи, зачисляемые в бюджеты городских округов (средства физических лиц, индивидуальных предпринимателей и юридических лиц на реализацию инициативного проекта «Оснащение музея Гимназии 21 "Свет памяти". Расположен по адресу г. Батайск, Авиагородок 34-А)		341,3	
1 17 15020 04 0012 150	Инициативные платежи, зачисляемые в бюджеты городских округов (средства физических лиц на реализацию инициативного проекта «Создание центра гражданско-патриотического воспитания детей «Люблю свою Родину» на базе МБ ДОУ № 22 расположенного по адресу: Ростовская область, г.Батайск, ул. Воровского, 1А)		147,1	
1 17 15020 04 0013 150	Инициативные платежи, зачисляемые в бюджеты городских округов (средства физических лиц на реализацию инициативного проекта Благоустройство пришкольной территории МБОУ СОШ № 5 (проект "Школьный дворик"), расположенной по адресу: г. Батайск, ул. Первомайское кольцо, д.175)		171,3	
1 17 15020 04 0014 150	Инициативные платежи, зачисляемые в бюджеты городских округов (средства физических лиц, индивидуальных предпринимателей и юридических лиц на реализацию инициативного проекта Создание молодежного медиацентра на базе МБОУ СОШ № 4 с углубленным изучением отдельных предметов, расположенного по адресу: г. Батайск, ул. Белорусская, 86)		224,3	
2 00 00000 00 0000 000	БЕЗВОЗМЕЗДНЫЕ ПОСТУПЛЕНИЯ	4 168 744,8	3 572 384,0	4 788 753,8
2 02 00000 00 0000 000	Безвозмездные поступления от других бюджетов бюджетной системы Российской Федерации	4 173 168,6	3 572 384,0	4 788 753,8
2 02 10000 00 0000 150	Дотации бюджетам бюджетной системы Российской Федерации	73 466,6	38 800,5	29 566,8
2 02 15001 00 0000 150	Дотации на выравнивание бюджетной обеспеченности	59 080,1	38 800,5	29 566,8
2 02 15001 04 0000 150	Дотации бюджетам городских округов на выравнивание бюджетной обеспеченности из бюджета субъекта Российской Федерации	59 080,1	38 800,5	29 566,8
2 02 15002 00 0000 150	Дотации бюджетам на поддержку мер по обеспечению сбалансированности бюджетов	14 386,5		
2 02 15002 04 0000 150	Дотации бюджетам городских округов на поддержку мер по обеспечению сбалансированности бюджетов	14 386,5		
2 02 20000 00 0000 150	Субсидии бюджетам бюджетной системы Российской Федерации (межбюджетные субсидии)	1 426 949,2	1 172 538,6	2 390 907,5
2 02 20077 00 0000 150	Субсидии бюджетам на софинансирование капитальных вложений в объекты муниципальной собственности	4 185,5	976 080,7	2 179 892,0

2 02 20077 04 0000 150	Субсидии бюджетам городских округов на софинансирование капитальных вложений в объекты муниципальной собственности	4 185,5	976 080,7	2 179 892,0
2 02 20216 00 0000 150	Субсидии бюджетам на осуществление дорожной деятельности в отношении автомобильных дорог общего пользования, а также капитального ремонта и ремонта дворовых территорий многоквартирных домов, проездов к дворовым территориям многоквартирных домов населенных пунктов	44 195,8	40 520,6	57 878,0
2 02 20216 04 0000 150	Субсидии бюджетам городских округов на осуществление дорожной деятельности в отношении автомобильных дорог общего пользования, а также капитального ремонта и ремонта дворовых территорий многоквартирных домов, проездов к дворовым территориям многоквартирных домов населенных пунктов	44 195,8	40 520,6	57 878,0
2 02 25179 00 0000 150	Субсидии бюджетам на проведение мероприятий по обеспечению деятельности советников директора по воспитанию и взаимодействию с детскими общественными объединениями в общеобразовательных организациях	7 452,9	7 347,0	7 347,0
2 02 25179 04 0000 150	Субсидии бюджетам городских округов на проведение мероприятий по обеспечению деятельности советников директора по воспитанию и взаимодействию с детскими общественными объединениями в общеобразовательных организациях	7 452,9	7 347,0	7 347,0
2 02 25304 00 0000 150	Субсидии бюджетам на организацию бесплатного горячего питания обучающихся, получающих начальное общее образование в государственных и муниципальных образовательных организациях	90 352,1	90 352,1	92 473,9
2 02 25304 04 0000 150	Субсидии бюджетам городских округов на организацию бесплатного горячего питания обучающихся, получающих начальное общее образование в государственных и муниципальных образовательных организациях	90 352,1	90 352,1	92 473,9
2 02 25305 00 0000 150	Субсидии бюджетам на создание новых мест в общеобразовательных организациях в связи с ростом числа обучающихся, вызванным демографическим фактором	1 003 562,5	0,0	0,0
2 02 25305 04 0000 150	Субсидии бюджетам городских округов на создание новых мест в общеобразовательных организациях в связи с ростом числа обучающихся, вызванным демографическим фактором	1 003 562,5		
2 02 25497 00 0000 150	Субсидии бюджетам на реализацию мероприятий по обеспечению жильем молодых семей	3 373,1	4 830,6	4 860,1
2 02 25497 04 0000 150	Субсидии бюджетам городских округов на реализацию мероприятий по обеспечению жильем молодых семей	3 373,1	4 830,6	4 860,1
2 02 25511 00 0000 150	Субсидии бюджетам на проведение комплексных кадастровых работ	0,0	0,0	10 070,4
2 02 25511 04 0000 150	Субсидии бюджетам городских округов на проведение комплексных кадастровых работ			10 070,4
2 02 25519 04 0000 150	Субсидии бюджетам на поддержку отрасли культуры	519,6	11 495,5	520,2
2 02 25519 04 0000 150	Субсидии бюджетам городских округов на поддержку отрасли культуры	519,6	11 495,5	520,2
2 02 25750 00 0000 150	Субсидии бюджетам на реализацию мероприятий по модернизации школьных систем образования	71 075,4	0,0	
2 02 25750 04 0000 150	Субсидии бюджетам городских округов на реализацию мероприятий по модернизации школьных систем образования	71 075,4		
2 02 25786 00 0000 150	Субсидии бюджетам на обеспечение оснащения государственных и муниципальных общеобразовательных организаций, в том числе структурных подразделений указанных организаций, государственными символами Российской Федерации	0,0	379,1	0,0
2 02 25786 04 0000 150	Субсидии бюджетам городских округов на обеспечение оснащения государственных и муниципальных общеобразовательных организаций, в том числе структурных подразделений указанных организаций, государственными символами Российской Федерации		379,1	
2 02 29999 00 0000 150	Прочие субсидии	202 232,3	41 533,0	37 865,9
2 02 29999 04 0000 150	Прочие субсидии бюджетам городских округов	202 232,3	41 533,0	37 865,9
2 02 30000 00 0000 150	Субвенции бюджетам бюджетной системы Российской Федерации	2 557 796,2	2 309 455,5	2 316 690,1
2 02 30013 00 0000 150	Субвенции бюджетам муниципальных образований на обеспечение мер социальной поддержки реабилитированных лиц и лиц, признанных пострадавшими от политических репрессий	4 016,2	4 173,1	4 334,9
2 02 30013 04 0000 150	Субвенции бюджетам городских округов на обеспечение мер социальной поддержки реабилитированных лиц и лиц, признанных пострадавшими от политических репрессий	4 016,2	4 173,1	4 334,9
2 02 30022 00 0000 150	Субвенции бюджетам муниципальных образований на предоставление гражданам субсидий на оплату жилого помещения и коммунальных услуг	32 350,0	33 579,4	34 855,3
2 02 30022 04 0000 150	Субвенции бюджетам городских округов на предоставление гражданам субсидий на оплату жилого помещения и коммунальных услуг	32 350,0	33 579,4	34 855,3
2 02 30024 00 0000 150	Субвенции местным бюджетам на выполнение передаваемых полномочий субъектов Российской Федерации	583 608,6	535 840,4	549 606,5
2 02 30024 04 0000 150	Субвенции бюджетам городских округов на выполнение передаваемых полномочий субъектов	566 293,1	535 840,4	549 606,5
2 02 35084 00 0000 150	Субвенции бюджетам муниципальных образований на осуществление ежемесячной денежной выплаты, назначаемой а случае рождения третьего ребенка или последующих детей до достижения	99 086,8	68 998,5	25 353,1
2 02 35084 04 0000 150	Субвенции бюджетам городских округов на осуществление ежемесячной денежной выплаты, назначаемой а случае рождения третьего ребенка или последующих детей до достижения ребенком возраста трех лет	99 086,8	68 998,5	25 353,1
2 02 35120 00 0000 150	Субвенции бюджетам на осуществление полномочий по составлению (изменению) списков кандидатов в присяжные заседатели федеральных судов общей юрисдикции в Российской Федерации	8,4	8,8	7,9
2 02 35120 04 0000 150	Субвенции бюджетам городских округов на осуществление полномочий по составлению (изменению) списков кандидатов в присяжные заседатели федеральных судов общей юрисдикции в Российской Федерации	8,4	8,8	7,9
2 02 35220 00 0000 150	Субвенции бюджетам на осуществление переданного полномочия Российской Федерации по осуществлению ежегодной выплаты лицам, награжденным нагрудным знаком "Почетный донор России"	3 747,0	3 807,3	3 959,5

2 02 35220 04 0000 150	Субвенции бюджетам городских округов на осуществление переданного полномочия Российской Федерации по осуществлению ежегодной денежной выплаты лицам, награжденным нагрудным знаком "Почетный донор России"	3 747,0	3 807,3	3 959,5
2 02 35250 00 0000 150	Субвенции бюджетам на оплату жилищно-коммунальных услуг отдельным категориям граждан	73 232,7	73 083,7	73 076,2
2 02 35250 04 0000 150	Субвенции бюджетам городских округов на оплату жилищно-коммунальных услуг отдельным категориям граждан	73 232,7	73 083,7	73 076,2
2 02 35302 00 0000 150	Субвенции бюджетам муниципальных образований на осуществление ежемесячных выплат на детей в возрасте от трех до семи лет включительно	232 067,7	0,0	0,0
2 02 35302 04 0000 150	Субвенции бюджетам городских округов на осуществление ежемесячных выплат на детей в возрасте от трех до семи лет включительно	232 067,7		
2 02 35930 00 0000 150	Субвенции бюджетам на государственную регистрацию актов гражданского состояния	5 182,5	3 971,9	4 132,9
2 02 35930 04 0000 150	Субвенции бюджетам городских округов на государственную регистрацию актов гражданского состояния	5 182,5	3 971,9	4 132,9
2 02 39999 00 0000 150	Прочие субвенции	1 524 496,3	1 585 992,4	1 621 363,8
2 02 39999 04 0000 150	Прочие субвенции бюджетам городских округов	1 524 496,3	1 585 992,4	1 621 363,8
2 02 40000 00 0000 150	Иные межбюджетные трансферты	114 956,6	51 589,4	51 589,4
2 02 45303 00 0000 150	Межбюджетные трансферты бюджетам на ежемесячное денежное вознаграждение за классное руководство педагогическим работникам государственных и муниципальных общеобразовательных организаций	42 731,6	42 731,6	42 731,6
2 02 45303 04 0000 150	Межбюджетные трансферты бюджетам городских округов на ежемесячное денежное вознаграждение за классное руководство педагогическим работникам государственных и муниципальных общеобразовательных организаций	42 731,6	42 731,6	42 731,6
2 02 45453 00 0000 150	Межбюджетные трансферты, передаваемые бюджетам на создание виртуальных концертных залов	1 000,0	0,0	0,0
2 02 45453 04 0000 150	Межбюджетные трансферты, передаваемые бюджетам городских округов на создание виртуальных концертных залов	1 000,0		
2 02 49999 00 0000 150	Прочие межбюджетные трансферты, передаваемые бюджетам	71 225,0	8 857,8	8 857,8
2 02 49999 04 0000 150	Прочие межбюджетные трансферты, передаваемые бюджетам городских округов	71 225,0	8 857,8	8 857,8
2 18 00000 00 0000 000	ДОХОДЫ БЮДЖЕТОВ БЮДЖЕТНОЙ СИСТЕМЫ РОССИЙСКОЙ ФЕДЕРАЦИИ ОТ ВОЗВРАТА ОСТАТКОВ СУБСИДИЙ, СУБВЕНЦИЙ И ИНЫХ МЕЖБЮДЖЕТНЫХ ТРАНСФЕРТОВ, ИМЕЮЩИХ ЦЕЛЕВОЕ НАЗНАЧЕНИЕ, ПРОШЛЫХ ЛЕТ	1 031,5		
2 18 00000 00 0000 150	Доходы бюджетов бюджетной системы Российской Федерации от возврата бюджетами бюджетной системы Российской Федерации остатков субсидий, субвенций и иных межбюджетных трансфертов, имеющих целевое назначение, прошлых лет, а также от возврата организациями	1 031,5		
2 18 00000 04 0000 150	Доходы бюджетов городских округов от возврата бюджетами бюджетной системы Российской Федерации остатков субсидий, субвенций и иных межбюджетных трансфертов, имеющих целевое назначение, прошлых лет, а также от возврата организациями остатков субсидий прошлых лет	1 031,5		
2 18 04000 04 0000 150	Доходы бюджетов городских округов от возврата организациями остатков субсидий прошлых лет	1 031,5		
2 18 04030 04 0000 150	Доходы бюджетов городских округов от возврата иными организациями остатков субсидий прошлых лет	1 031,5		
2 19 00000 00 0000 000	Возврат остатков субсидий, субвенций и иных межбюджетных трансфертов, имеющих целевое назначение, прошлых лет	-5 455,3		
2 19 00000 04 0000 150	Возврат остатков субсидий, субвенций и иных межбюджетных трансфертов, имеющих целевое назначение, прошлых лет из бюджетов городских округов	-5 455,3		
2 19 60010 04 0000 150	Возврат прочих остатков субсидий, субвенций и иных межбюджетных трансфертов, имеющих целевое назначение, прошлых лет из бюджетов городских округов	-5 455,3		
	Всего доходов	5 629 549,2	5 015 967,2	6 319 375,2

Приложение 2 к решению Батайской городской Думы от 21.12.2022 №252"О бюджете города Батайска на 2023 год и на плановый период 2024 и 2025 годов" (в редакции от 31.08.2023 № 281)

Приложение 2 к решению Батайской городской Думы "О бюджете города Батайска на 2023 год и на плановый период 2024 и 2025 годов"

ИСТОЧНИКИ ФИНАНСИРОВАНИЯ ДЕФИЦИТА БЮДЖЕТА ГОРОДА БАТАЙСКА НА 2023 ГОД И НА ПЛАНОВЫЙ ПЕРИОД 2024 И 2025 ГОДОВ

Код БК РФ	Наименование	2023 год	2024 год	2025 год
01 00 00 00 00 0000 000	Источники внутреннего финансирования дефицитов бюджетов	273 989,3	-26 407,4	-51 610,7
01 02 00 00 00 0000 000	Кредиты кредитных организаций в валюте Российской Федерации	110 359,1	3 775,4	-48 560,3
01 02 00 00 00 0000 700	Получение кредитов от кредитных организаций в валюте Российской Федерации	225 359,1	115 155,4	82 549,3
01 02 00 00 04 0000 710	Получение кредитов от кредитных организаций бюджетами городских округов в валюте Российской Федерации	225 359,1	115 155,4	82 549,3
01 02 00 00 00 0000 800	Погашение кредитов, представленных кредитными организациями в валюте Российской Федерации	115 000,0	111 380,0	131 109,6
01 02 00 00 04 0000 810	Погашение бюджетами городских округов кредитов от кредитных организаций в валюте Российской Федерации	115 000,0	111 380,0	131 109,6
01 03 00 00 00 0000 000	Бюджетные кредиты из других бюджетов бюджетной системы Российской Федерации	-30 183,0	-30 182,8	-3 050,4
01 03 01 00 00 0000 000	Бюджетные кредиты из других бюджетов бюджетной системы Российской Федерации в валюте Российской Федерации	-30 183,0	-30 182,8	-3 050,4
01 03 01 00 00 0000 700	Привлечение бюджетных кредитов из других бюджетов бюджетной системы Российской Федерации в валюте Российской Федерации			
01 03 01 00 04 0000 710	Привлечение кредитов из других бюджетов бюджетной системы Российской Федерации бюджетами городских округов в валюте Российской Федерации			
01 03 01 00 00 0000 800	Погашение бюджетных кредитов, полученных из других бюджетов бюджетной системы Российской Федерации в валюте Российской Федерации	30 183,0	30 182,8	3 050,4
01 03 01 00 04 0000 810	Погашение бюджетами городских округов кредитов из других бюджетов бюджетной системы Российской Федерации в валюте Российской Федерации	30 183,0	30 182,8	3 050,4
01 05 00 00 00 0000 000	Изменение остатков средств на счетах по учету средств бюджета	193 813,2	0,0	0,0
01 05 00 00 00 0000 500	Увеличение остатков средств бюджетов	5 854 908,3	5 131 122,6	6 401 924,5
01 05 02 00 00 0000 500	Увеличение прочих остатков средств бюджетов	5 854 908,3	5 131 122,6	6 401 924,5
01 05 02 01 00 0000 510	Увеличение прочих остатков денежных средств бюджетов	5 854 908,3	5 131 122,6	6 401 924,5
01 05 02 01 04 0000 510	Увеличение прочих остатков денежных средств бюджетов городских округов	5 854 908,3	5 131 122,6	6 401 924,5
01 05 00 00 00 0000 600	Уменьшение остатков средств бюджетов	6 048 721,5	5 131 122,6	6 401 924,5
01 05 02 00 00 0000 600	Уменьшение прочих остатков средств бюджетов	6 048 721,5	5 131 122,6	6 401 924,5
01 05 02 01 00 0000 610	Уменьшение прочих остатков денежных средств бюджетов	6 048 721,5	5 131 122,6	6 401 924,5
01 05 02 01 04 0000 610	Уменьшение прочих остатков денежных средств бюджетов городских округов	6 048 721,5	5 131 122,6	6 401 924,5

Приложение 3 к решению Батайской городской Думы "О внесении изменений в решение Батайской городской Думы от 21.12.2022 № 252 "О бюджете города Батайска на 2023 год и на плановый период 2024 и 2025 годов" (в редакции от 31.09.2023 № 281)

Приложение 4 к решению Батайской городской Думы "О бюджете города Батайска на 2023 год и на плановый период 2024 и 2025 годов"

Распределение бюджетных ассигнований по разделам и подразделам, целевым статьям (муниципальным программам города Батайска и непрограммным направлениям деятельности), группам и подгруппам видов расходов классификации расходов бюджета на 2023 год и на плановый период 2024 и 2025 годов

(тыс. руб.)

Наименование	Рз	Пр	ЦСР	ВР	2023 год	2024 год	2025 год
ОБЩЕГОСУДАРСТВЕННЫЕ ВОПРОСЫ	01				292 480,0	265 883,9	329 250,1
Функционирование высшего должностного лица субъекта Российской Федерации и муниципального образования	01	02			3 587,5	3 538,3	3 538,3
Расходы на выплаты по оплате труда работников органов местного самоуправления и отраслевых (функциональных) органов Администрации города Батайска в рамках обеспечения функционирования Председателя Батайской городской Думы - главы города Батайска (Расходы на выплаты персоналу государственных (муниципальных) органов)	01	02	88 2 00 00110	120	3 587,5	3 538,3	3 538,3
Функционирование законодательных (представительных) органов государственной власти и представительных органов муниципальных образований	01	03			6 670,7	6 603,1	6 603,1
Расходы на выплаты по оплате труда работников органов местного самоуправления и отраслевых (функциональных) органов Администрации города Батайска в рамках обеспечения функционирования Батайской городской Думы (Расходы на выплаты персоналу государственных (муниципальных) органов)	01	03	90 3 00 00110	120	5 948,1	5 877,7	5 877,7
Расходы на обеспечение функций органов местного самоуправления и отраслевых (функциональных) органов Администрации города Батайска в рамках обеспечения функционирования Батайской городской Думы (Иные закупки товаров, работ и услуг для обеспечения государственных (муниципальных) нужд)	01	03	90 3 00 00190	240	681,0	683,8	683,8
Расходы на уплату налогов, сборов и иных платежей в рамках непрограммных расходов органов местного самоуправления и отраслевых (функциональных) органов Администрации города Батайска (Уплата налогов, сборов и иных платежей)	01	03	90 3 00 09090	850	41,6	41,6	41,6
Функционирование Правительства Российской Федерации, высших исполнительных органов государственной власти субъектов Российской Федерации, местных администраций	01	04			101 978,1	95 250,2	95 310,4
Расходы на мероприятия по антитеррористической защищенности (охрана объектов Администрации города Батайска) в рамках подпрограммы "Профилактика антитеррористической и экстремисткой деятельности" муниципальной программы города Батайска «Обеспечение общественного порядка и противодействие преступности» (Иные закупки товаров, работ и услуг для обеспечения государственных (муниципальных) нужд)	01	04	08 2 00 20010	240	1 455,4	1 000,0	1 000,0
Расходы на мероприятия по созданию и развитию информационной инфраструктуры города Батайска в рамках подпрограммы «Развитие цифровых технологий» муниципальной программы города Батайска «Информационное общество» (Иные закупки товаров, работ и услуг для обеспечения государственных (муниципальных) нужд)	01	04	15 1 00 20010	240	2 154,0	750,0	750,0
Расходы на выплаты по оплате труда работников органов местного самоуправления и отраслевых (функциональных) органов Администрации города Батайска в рамках обеспечения деятельности Администрации города Батайска (Расходы на выплаты персоналу государственных (муниципальных) органов)	01	04	89 1 00 00110	120	83 428,6	82 394,0	82 394,0
Расходы на обеспечение функций органов местного самоуправления и отраслевых (функциональных) органов Администрации города Батайска в рамках обеспечения деятельности Администрации города Батайска (Иные закупки товаров, работ и услуг для обеспечения государственных (муниципальных) нужд)	01	04	89 1 00 00190	240	8 938,8	5 571,4	5 571,4
Расходы на уплату налогов, сборов и иных платежей в рамках обеспечения деятельности Администрации города Батайска (Уплата налогов, сборов и иных платежей)	01	04	89 1 00 09090	850	26,0	26,0	26,0
Расходы на осуществление полномочий по созданию и обеспечению деятельности административных комиссий в рамках обеспечения деятельности Администрации города Батайска (Расходы на выплаты персоналу государственных (муниципальных) органов)	01	04	89 1 00 72360	120	660,5	694,3	722,0
Расходы на осуществление полномочий по созданию и обеспечению деятельности административных комиссий в рамках обеспечения деятельности Администрации города Батайска (Иные закупки товаров, работ и услуг для обеспечения государственных (муниципальных) нужд)	01	04	89 1 00 72360	240	27,8	27,8	27,8
Расходы на осуществление полномочий по созданию и обеспечению деятельности комиссий по делам несовершеннолетних и защите их прав в рамках обеспечения деятельности Администрации города Батайска (Расходы на выплаты персоналу государственных (муниципальных) органов)	01	04	89 1 00 72370	120	772,8	812,3	844,8
Расходы на осуществление полномочий по созданию и обеспечению деятельности комиссий по делам несовершеннолетних и защите их прав в рамках обеспечения деятельности Администрации города Батайска (Иные закупки товаров, работ и услуг для обеспечения государственных (муниципальных) нужд)	01	04	89 1 00 72370	240	20,0	20,0	20,0

Расходы на осуществление полномочий по определению в соответствии с частью 1 статьи 11.2 Областного закона от 25 октября 2002 года № 273-3С «Об административных правонарушениях» перечня должностных лиц, уполномоченных составлять протоколы об административных правонарушениях в рамках обеспечения деятельности Администрации города Батайска (Иные закупки товаров, работ и услуг для обеспечения государственных (муниципальных) нужд)	01	04	89 1 00 72390	240	0,4	0,4	0,4
Расходы на выплаты по оплате труда работников органов местного самоуправления и отраслевых (функциональных) органов Администрации города Батайска в рамках обеспечения функционирования Главы Администрации города Батайска (Расходы на выплаты персоналу государственных (муниципальных) органов)	01	04	89 2 00 00110	120	3 997,2	3 954,0	3 954,0
Расходы за счет дотаций (грантов) из федерального бюджета бюджетам субъектов Российской Федерации за достижение показателей деятельности органов исполнительной власти субъектов Российской Федерации в рамках непрограммных расходов органов местного самоуправления (Иные выплаты населению)	01	04	99 9 00 55490	360	496,6		
Судебная система	01	05			8,4	8,8	7,9
Расходы на осуществление полномочий по составлению (изменению) списков кандидатов в присяжные заседатели федеральных судов общей юрисдикции в Российской Федерации в рамках обеспечения деятельности Администрации города Батайска (Иные закупки товаров, работ и услуг для обеспечения государственных (муниципальных) нужд)	01	05	89 1 00 51200	240	8,4	8,8	7,9
Обеспечение деятельности финансовых, налоговых и таможенных органов и органов финансового (финансово-бюджетного) надзора	01	06			27 992,8	25 812,3	25 812,3
Расходы на мероприятия по созданию и развитию информационной инфраструктуры города Батайска в рамках подпрограммы «Развитие цифровых технологий» муниципальной программы города Батайска «Информационное общество» (Иные закупки товаров, работ и услуг для обеспечения государственных (муниципальных) нужд)	01	06	15 1 00 20010	240	350,0	350,0	350,0
Расходы на выплаты по оплате труда работников муниципальных органов города Батайска в рамках подпрограммы "Нормативно-методическое обеспечение и организация бюджетного процесса" муниципальной программы города Батайска "Управление муниципальными финансами" (Расходы на выплаты персоналу государственных (муниципальных) органов)	01	06	20 1 00 00110	120	14 790,9	14 614,6	14 614,6
Расходы на обеспечение функций муниципальных органов города Батайска в рамках подпрограммы "Нормативно-методическое обеспечение и организация бюджетного процесса" муниципальной программы города Батайска "Управление муниципальными финансами" (Иные закупки товаров, работ и услуг для обеспечения государственных (муниципальных) нужд)	01	06	20 1 00 00190	240	552,0	552,0	552,0
Расходы на выплаты по оплате труда работников органов местного самоуправления и отраслевых (функциональных) органов Администрации города Батайска в рамках обеспечения функционирования председателя Контрольно-счетной палаты города Батайска (Расходы на выплаты персоналу государственных (муниципальных) органов)	01	06	92 1 00 00110	120	3 645,2	2 166,1	2 166,1
Расходы на выплаты по оплате труда работников органов местного самоуправления и отраслевых (функциональных) органов Администрации города Батайска в рамках обеспечения функционирования аудитора Контрольно-счетной палаты города Батайска (Расходы на выплаты персоналу государственных (муниципальных) органов)	01	06	92 2 00 00110	120	2 080,6	2 001,7	2 001,7
Расходы на выплаты по оплате труда работников органов местного самоуправления и отраслевых (функциональных) органов Администрации города Батайска в рамках обеспечения функционирования аппарата Контрольно-счетной палаты города Батайска (Расходы на выплаты персоналу государственных (муниципальных) органов)	01	06	92 3 00 00110	120	5 646,3	5 583,3	5 583,3
Расходы на обеспечение функций органов местного самоуправления и отраслевых (функциональных) органов Администрации города Батайска в рамках обеспечения функционирования аппарата Контрольно-счетной палаты города Батайска (Иные закупки товаров, работ и услуг для обеспечения государственных (муниципальных) нужд)	01	06	92 3 00 00190	240	875,7	544,6	544,6
Расходы за счет дотаций (грантов) из федерального бюджета бюджетам субъектов Российской Федерации за достижение показателей деятельности органов исполнительной власти субъектов Российской Федерации в рамках непрограммных расходов органов местного самоуправления (Иные выплаты населению)	01	06	99 9 00 55490	360	52,1		
Резервные фонды	01	11			2 893,1		
Резервный фонд Администрации города Батайска на финансовое обеспечение непредвиденных расходов в рамках непрограммных расходов органов местного самоуправления и отраслевых (функциональных) органов Администрации города Батайска (Резервные средства)	01	11	99 1 00 90100	870	2 893,1		
Другие общегосударственные вопросы	01	13			149 349,4	134 671,2	197 978,1
Расходы на выплаты по оплате труда работников муниципальных органов города Батайска в рамках подпрограммы «Обеспечение реализации муниципальной программы» муниципальной программы города Батайска «Обеспечение доступным и комфортным жильем населения города Батайска» (Расходы на выплаты персоналу государственных (муниципальных) органов)	01	13	04 1 00 00110	120	17 269,5	16 981,8	16 981,8
Расходы на обеспечение функций муниципальных органов города Батайска в рамках подпрограммы «Обеспечение реализации муниципальной программы» муниципальной программы города Батайска «Обеспечение доступным и комфортным жильем населения города Батайска» (Иные закупки товаров, работ и услуг для обеспечения государственных (муниципальных) нужд)	01	13	04 1 00 00190	240	597,2	781,8	581,8

Расходы на уплату налогов, сборов и иных платежей в рамках реализации подпрограммы «Обеспечение реализации муниципальной программы» муниципальной программы города Батайска «Обеспечение доступным и комфортным жильем населения города Батайска» (Уплата налогов, сборов и иных платежей)	01	13	04 1 00 09090	850	8,2	8,2	8,2
Расходы на мероприятия по созданию информационной системы обеспечения градостроительной деятельности города Батайска в рамках подпрограммы «Обеспечение реализации муниципальной программы» муниципальной программы города Батайска «Обеспечение доступным и комфортным жильем населения города Батайска» (Иные закупки товаров, работ и услуг для обеспечения государственных (муниципальных) нужд)	01	13	04 1 00 20010	240	500,0	500,0	500,0
Расходы на мероприятия по социальному обеспечению, оказанию мер социальной поддержки отдельных категорий граждан в рамках подпрограммы "Социальная поддержка отдельных категорий граждан" муниципальной программы города Батайска "Социальная поддержка граждан" (Иные закупки товаров, работ и услуг для обеспечения государственных (муниципальных) нужд)	01	13	05 1 00 20010	240	232,2		
Расходы на реализацию мероприятий по профилактике коррупционной деятельности должностных лиц органов местного самоуправления в рамках реализации подпрограммы «Профилактика коррупционной деятельности должностных лиц органов местного самоуправления» муниципальной программы города Батайска «Обеспечение общественного порядка и противодействие преступности» (Иные закупки товаров, работ и услуг для обеспечения государственных (муниципальных) нужд)	01	13	08 1 00 20010	240	30,0	30,0	30,0
Расходы на мероприятия по антитеррористической защищенности (охрана объектов Администрации города Батайска) в рамках подпрограммы "Профилактика антитеррористической и экстремистской деятельности" муниципальной программы города Батайска «Обеспечение общественного порядка и противодействие преступности» (Иные закупки товаров, работ и услуг для обеспечения государственных (муниципальных) нужд)	01	13	08 2 00 20010	240	25,0	25,0	25,0
Расходы на обеспечение исполнения членами казачьих обществ обязательств по оказанию содействия органам местного самоуправления в осуществлении задач и функций, предусмотренных договорами, заключенными в соответствии с Областным законом от 29 сентября 1999 года № 47-ЗС «О казачьих дружинах в Ростовской области» в рамках реализации подпрограммы «Развитие и поддержка казачества» муниципальной программы города Батайска «Обеспечение общественного порядка и противодействие преступности» (Субсидии некоммерческим организациям (за исключением государственных (муниципальных) учреждений))	01	13	08 4 00 71040	630	8 394,2	8 857,8	8 857,8
Расходы на реализацию мероприятий по поощрению членов казачьей дружины города Батайска в рамках реализации подпрограммы "Развитие и поддержка казачества" муниципальной программы города Батайска "Обеспечение общественного порядка и противодействие преступности" (Иные выплаты населению)	01	13	08 4 00 20020	360	1 200,0	1 200,0	1 200,0
Мероприятия по организации досуга жителей города Батайска, проведение праздничных мероприятий в рамках подпрограммы "Развитие культуры" муниципальной программы города Батайска "Развитие культуры" (Иные закупки товаров, работ и услуг для обеспечения государственных (муниципальных) нужд)	01	13	11 200 20010	240	224,0		
Расходы на мероприятия по созданию и развитию информационной инфраструктуры города Батайска в рамках подпрограммы «Развитие информационных технологий» муниципальной программы города Батайска «Информационное общество» (Иные закупки товаров, работ и услуг для обеспечения государственных (муниципальных) нужд)	01	13	15 1 00 20010	240	90,0	90,0	290,0
Обеспечение и развитие деятельности Муниципального бюджетного учреждения «Многофункциональный центр предоставления государственных и муниципальных услуг» города Батайска в рамках подпрограммы «Оптимизация и повышение качества предоставления государственных и муниципальных услуг в городе Батайске, в том числе на базе многофункционального центра предоставления государственных и муниципальных услуг» муниципальной программы города Батайска «Информационное общество» (Субсидии бюджетным учреждениям)	01	13	15 2 00 00590	610	38 447,9	35 102,3	35 075,0
Расходы на уплату налогов, сборов и иных платежей в рамках подпрограммы «Оптимизация и повышение качества предоставления государственных и муниципальных услуг в городе Батайске, в том числе на базе многофункционального центра предоставления государственных и муниципальных услуг» муниципальной программы города Батайска «Информационное общество» (Субсидии бюджетным учреждениям)	01	13	15 2 00 09090	610	1,1	1,1	1,1
Расходы за счет средств резервного фонда Правительства Ростовской области в рамках подпрограммы "Оптимизация и повышение качества предоставления государственных и муниципальных услуг в городе Батайске, в том числе на базе многофункционального центра предоставления государственных и муниципальных услуг" муниципальной программы города Батайска "Информационное общество"(Субсидии бюджетным учреждениям)	01	13	15 2 00 71180	610	509,6		
Расходы на реализацию принципа экстерриториальности при предоставлении государственных и муниципальных услуг, в рамках подпрограммы «Оптимизация и повышение качества предоставления государственных и муниципальных услуг в городе Батайске, в том числе на базе многофункционального центра предоставления государственных и муниципальных услуг» муниципальной программы города Батайска «Информационное общество» (Субсидии бюджетным учреждениям)	01	13	15 2 00 S3600	610	195,3	218,4	226,4

Расходы на организацию предоставления областных услуг на базе многофункциональных центров предоставления государственных и муниципальных услуг в рамках подпрограммы «Оптимизация и повышение качества предоставления государственных и муниципальных услуг в городе Батайске, в том числе на базе многофункционального центра предоставления государственных и муниципальных услуг» муниципальной программы города Батайска «Информационное общество» (Субсидии бюджетным учреждениям)	01	13	15 2 00 S4020	610	89,5	106,5	110,7
Расходы на официальное опубликование нормативно-правовых актов, иных информационных материалов Администрации города Батайска в рамках подпрограммы «Развитие средств массовой информации» муниципальной программы города Батайска «Информационное общество» (Иные закупки товаров, работ и услуг для обеспечения государственных (муниципальных) нужд)	01	13	15 3 00 20010	240	705,8	1 000,0	1 000,0
Расходы на информационное сопровождение деятельности Администрации города Батайска в рамках подпрограммы «Развитие средств массовой информации» муниципальной программы города Батайска «Информационное общество» (Иные закупки товаров, работ и услуг для обеспечения государственных (муниципальных) нужд)	01	13	15 3 00 20020	240	838,3	750,0	750,0
Расходы на выплаты по оплате труда работников муниципальных органов города Батайска в рамках подпрограммы "Обеспечение реализации муниципальной программы города Батайска "Управление муниципальной собственностью" муниципальной программы города Батайска "Управление муниципальной собственностью" (Расходы на выплаты персоналу государственных (муниципальных) органов)	01	13	16 1 00 00110	120	23 267,2	23 345,7	23 345,7
Расходы на обеспечение функций муниципальных органов города Батайска в рамках подпрограммы "Обеспечение реализации муниципальной программы города Батайска "Управление муниципальной собственностью" муниципальной программы города Батайска "Управление муниципальной собственностью" (Иные закупки товаров, работ и услуг для обеспечения государственных (муниципальных) нужд)	01	13	16 1 00 00190	240	1 521,8	1 425,4	1 425,4
Расходы на уплату налогов, сборов и иных платежей в рамках подпрограммы "Обеспечение реализации муниципальной программы города Батайска "Управление муниципальной собственностью" муниципальной программы города Батайска "Управление муниципальной собственностью" (Уплата налогов, сборов и иных платежей)	01	13	16 1 00 09090	850	4,8	4,5	4,2
Расходы на единовременное пособие за полные годы стажа муниципальной службы при увольнении с муниципальной службы в рамках подпрограммы «Обеспечение реализации муниципальной программы города Батайска "Управление муниципальной собственностью" муниципальной программы города Батайска "Управление муниципальной собственностью" (Расходы на выплаты персоналу государственных (муниципальных) органов)	01	13	16 1 00 99990	120	358,6		
Расходы на реализацию мероприятий в рамках подпрограммы «Развитие территориального общественного самоуправления» муниципальной программы города Батайска «Развитие муниципального управления» (Расходы на выплаты персоналу государственных (муниципальных) органов)	01	13	19 2 00 20010	120	975,0	800,0	800,0
Расходы на реализацию мероприятий в рамках подпрограммы "Содействие развитию институтов и инициатив гражданского общества города Батайска" муниципальной программы города Батайска "Поддержка социально ориентированных некоммерческих организаций в городе Батайске" (Иные закупки товаров, работ и услуг для обеспечения государственных (муниципальных) нужд)	01	13	22 2 00 20010	240	15,0	15,0	15,0
Расходы на осуществление полномочий по содержанию архивных учреждений (за исключением коммунальных расходов) в части расходов на хранение, комплектование, учет и использование архивных документов, относящихся к государственной собственности в рамках непрограммных расходов (Расходы на выплаты персоналу государственных (муниципальных) органов)	01	13	89 1 00 72350	120	173,7	173,7	173,7
Расходы на осуществление полномочий по содержанию архивных учреждений (за исключением коммунальных расходов) в части расходов на хранение, комплектование, учет и использование архивных документов, относящихся к государственной собственности в рамках непрограммных расходов (Иные закупки товаров, работ и услуг для обеспечения государственных (муниципальных) нужд) государственных (муниципальных) органов)	01	13	89 1 00 72350	240	14,3	14,3	14,3
Расходы на уплату налогов, сборов и иных платежей в рамках непрограммных расходов органов местного самоуправления и отраслевых (функциональных) органов Администрации города Батайска (Уплата налогов, сборов и иных платежей)	01	13	99 0 00 09090	850	100,0		
Реализация направления расходов в рамках непрограммных расходов органов местного самоуправления и отраслевых (функциональных) органов Администрации города Батайска (Иные закупки товаров, работ и услуг для обеспечения государственных (муниципальных) нужд)	01	13	99 0 00 99990	240	13,8	15,0	15,0
Реализация направления расходов в рамках непрограммных расходов органов местного самоуправления и отраслевых (функциональных) органов Администрации города Батайска (Уплата налогов, сборов и иных платежей)	01	13	99 0 00 99990	850	19,0	19,0	19,0
Расходы за счет средств резервного фонда Правительства Ростовской области в рамках непрограммных расходов органов местного самоуправления и отраслевых (функциональных) органов Администрации города Батайска (Иные закупки товаров, работ и услуг для обеспечения государственных (муниципальных) нужд)	01	13	99 1 00 71180	240	117,8		

Резервный фонд Администрации города Батайска на финансовое обеспечение непредвиденных расходов в рамках непрограммных расходов органов местного самоуправления и отраслевых (функциональных) органов Администрации города Батайска (Премии и гранты)	01	13	99 1 00 90100	350	201,3		
Расходы на уплату налогов, сборов и иных платежей в рамках обеспечения деятельности Администрации города Батайска (Уплата налогов, сборов и иных платежей)	01	13	99 9 00 09090	850	128,7	118,5	108,4
Расходы на выплаты по оплате труда работников муниципальных органов города Батайска (Расходы на выплаты персоналу государственных (муниципальных) органов)	01	13	99 9 00 00110	120	1 183,7	773,8	773,8
Расходы на обеспечение функций органов местного самоуправления и отраслевых (функциональных) органов Администрации города Батайска в рамках обеспечения деятельности Отдела записи актов гражданского состояния города Батайска (Иные закупки товаров, работ и услуг для обеспечения государственных (муниципальных) нужд)	01	13	99 9 00 00190	240	14,0	14,0	14,0
Расходы за счет дотаций (грантов) из федерального бюджета бюджетам субъектов Российской Федерации за достижение показателей деятельности органов исполнительной власти субъектов Российской Федерации в рамках непрограммных расходов органов местного самоуправления (Иные выплаты населению)	01	13	99 9 00 55490	360	43,0		
Расходы на государственную регистрацию актов гражданского состояния в рамках непрограммных расходов государственных органов Ростовской области (Расходы на выплаты персоналу государственных (муниципальных) органов)	01	13	99 9 00 59310	120	3 398,6	3 669,9	3 770,9
Расходы на государственную регистрацию актов гражданского состояния в рамках непрограммных расходов государственных органов Ростовской области (Иные закупки товаров, работ и услуг для обеспечения государственных (муниципальных) нужд)	01	13	99 9 00 59310	240	329,2	290,0	350,0
Расходы на государственную регистрацию актов гражданского состояния в рамках непрограммных расходов государственных органов Ростовской области (Уплата налогов, сборов и иных платежей)	01	13	99 9 00 59310	850	12,0	12,0	12,0
Расходы на государственную регистрацию актов гражданского состояния по иным непрограммным мероприятиям в рамках непрограммного направления (Расходы на выплаты персоналу государственных (муниципальных) органов)	01	13	99 9 00 72290	120	1 442,7		
Условно утвержденные расходы по иным непрограммным мероприятиям в рамках непрограммных расходов органов местного самоуправления и отраслевых (функциональных) органов Администрации города Батайска (Специальные расходы)	01	13	99 9 00 90110	880		36 500,0	101 018,9
Исполнение судебных актов Российской Федерации и мировых соглашений по возмещению вреда, причиненного в результате незаконных действий (бездействия) органов государственной власти (государственных органов), органов местного самоуправления либо должностных лиц этих органов, а также в результате деятельности муниципальных учреждений, иных судебных издержек в рамках непрограммного направления деятельности (Исполнение судебных актов)	01	13	99 9 00 90120	830	46 177,4		
Ежегодные членские взносы муниципального образования "Город Батайск", являющегося членом Ассоциации "Совет муниципальных образований Ростовской области" в рамках непрограммных расходов органов местного самоуправления (Уплата налогов, сборов и иных платежей)	01	13	99 9 00 90360	850	480,0	480,0	480,0
Расходы, зарезервированные на финансовое обеспечение мероприятий в рамках обеспечения софинансирования средств областного бюджета по иным непрограммным мероприятиям в рамках непрограммного направления деятельности (Резервные средства)	01	13	99 9 00 90570	870		1 347,5	
НАЦИОНАЛЬНАЯ БЕЗОПАСНОСТЬ И ПРАВООХРАНИТЕЛЬНАЯ ДЕЯТЕЛЬНОСТЬ	03				30 707,6	27 672,1	27 672,0
Защита населения и территории от чрезвычайных ситуаций природного и техногенного характера, пожарная безопасность	03	10			30 707,6	27 672,1	27 672,0
Расходы на обеспечение деятельности (оказание услуг) МБУ «Управление гражданской защиты города Батайска» в рамках подпрограммы «Защита от чрезвычайных ситуаций» муниципальной программы города Батайска «Защита населения и территории от чрезвычайных ситуаций, обеспечение пожарной безопасности и безопасности людей на водных объектах» (Субсидии бюджетным учреждениям)	03	10	10 1 00 00590	610	23 959,1	23 371,5	23 371,5
Расходы на уплату налогов, сборов и иных платежей в рамках подпрограммы «Защита от чрезвычайных ситуаций» муниципальной программы города Батайска «Защита населения и территории от чрезвычайных ситуаций, обеспечение пожарной безопасности и безопасности людей на водных объектах» (Субсидии бюджетным учреждениям)	03	10	10 1 00 09090	610	30,7	30,6	30,5
Расходы за счет резервного фонда Администрации города Батайска в рамках подпрограммы «Защита от чрезвычайных ситуаций» муниципальной программы города Батайска «Защита населения и территории от чрезвычайных ситуаций, обеспечение пожарной безопасности и безопасности людей на водных объектах» (Субсидии бюджетным учреждениям)	03	10	10 1 00 90100	610	124,0		
Расходы на обеспечение мероприятий в рамках реализации подпрограммы "Развитие системы обеспечения вызова экстренных оперативных служб по единому номеру "112" муниципальной программы города Батайска "Защита населения и территории от чрезвычайных ситуаций, обеспечение пожарной безопасности и безопасности людей на водных объектах" (Субсидии бюджетным учреждениям)	03	10	10 2 00 20010	610	485,0	770,0	770,0

Расходы на обеспечение мероприятий в рамках реализации подпрограммы "Развитие аппаратно-программного комплекса "Безопасный город" муниципальной программы города Батайска "Защита населения и территории от чрезвычайных ситуаций, обеспечение пожарной безопасности и безопасности людей в водных объектах" (Субсидии бюджетным учреждениям)	03	10	10 3 00 20010	610	3 980,0	3 500,0	3 500,0
Расходы на возмещение расходов, понесенных бюджетами субъектов Российской Федерации на размещение и питание граждан Российской Федерации, иностранных граждан и лиц без гражданства, постоянно проживающих на территории Украины, Донецкой Народной Республики, Луганской Народной Республики, Запорожской области, Херсонской области, вынужденно покинувших жилые помещения и находящихся в пунктах временного размещения и питания, на территории Российской Федерации, за счет средств резервного фонда Правительства Российской Федерации, в рамках непрограммного направления деятельности органов местного самоуправления и отраслевых (функциональных) органов Администрации города Батайска (Субсидии бюджетным учреждениям)	03	10	99 9 00 56940	610	2 128,8		
НАЦИОНАЛЬНАЯ ЭКОНОМИКА	04				225 787,1	193 559,8	221 997,5
Общэкономические вопросы	04	01			132,7		
Расходы на осуществление переданных полномочий по государственному регулированию тарифов на перевозку пассажиров и багажа в рамках обеспечения деятельности Администрации города Батайска (Расходы на выплаты персоналу государственных (муниципальных) органов)	04	01	891 00 72380	120	132,7		
Сельское хозяйство и рыболовство	04	05			596,6		
Расходы на реализацию мероприятий по компенсации вреда нанесенных водным биологическим ресурсам и среде их обитания в рамках подпрограммы «Охрана окружающей среды и рациональное природопользование муниципального образования «Город Батайск» муниципальной программы города Батайска «Охрана окружающей среды и благоустройства» (Иные закупки товаров, работ и услуг для обеспечения государственных (муниципальных) нужд)	04	05	12 2 00 20020	240	596,6		
Транспорт	04	08			0,0	0,1	0,1
Реализация направления расходов в рамках непрограммных расходов органов местного самоуправления и отраслевых (функциональных) органов Администрации города Батайска (Иные закупки товаров, работ и услуг для обеспечения государственных (муниципальных) нужд)	04	08	99 0 00 99990	240		0,1	0,1
Дорожное хозяйство (дорожные фонды)	04	09			214 572,3	191 170,5	209 236,0
Расходы на содержание, ремонт и капитальный ремонт автомобильных дорог общего пользования местного значения в рамках подпрограммы «Ремонт и содержание транспортной системы» муниципальной программы города Батайска «Развитие транспортной системы» (Иные закупки товаров, работ и услуг для обеспечения государственных (муниципальных) нужд)	04	09	17 1 00 20010	240	165 489,9	145 105,1	150 773,3
Расходы на ремонт и содержание автомобильных дорог общего пользования местного значения в рамках подпрограммы «Ремонт и содержание транспортной системы» муниципальной программы города Батайска «Развитие транспортной системы» (Иные закупки товаров, работ и услуг для обеспечения государственных (муниципальных) нужд)	04	09	17 1 00 S35100	240	7 274,1		
Расходы на строительство, реконструкцию, капитальный ремонт, ремонт, содержание муниципальных объектов транспортной инфраструктуры в рамках подпрограммы "Ремонт и содержание транспортной системы" муниципальной программы города Батайска "Развитие транспортной системы" (Иные закупки товаров, работ и услуг для обеспечения государственных (муниципальных) нужд)	04	09	17 1 R1 S4800	240	37 782,1	40 930,2	58 462,7
Расходы на строительство и реконструкцию дорог, тротуаров и искусственных сооружений на них, включая проектные, изыскательские и прочие работы, услуги в рамках подпрограммы «Строительство и реконструкция дорог, тротуаров и искусственных сооружений на них» муниципальной программы города Батайска «Развитие транспортной системы» (Бюджетные инвестиции)	04	09	17 2 00 40010	410	682,4	5 135,2	
Расходы на развитие транспортной системы и оптимизации схемы организации дорожного движения на территории г. Батайска в рамках подпрограммы "Повышение безопасности дорожного движения на территории города" муниципальной программы города Батайска "Развитие транспортной системы"(Иные закупки товаров, работ и услуг для обеспечения государственных (муниципальных) нужд)	04	09	17 3 00 20010	240	1 417,6		
Расходы на строительство и реконструкцию светофорных объектов, включая проектные, изыскательские и прочие работы, услуги в рамках подпрограммы "Повышение безопасности дорожного движения на территории города" муниципальной программы города Батайска "Развитие транспортной системы" (Бюджетные инвестиции)	04	09	17 3 00 40010	410	1 926,2		
Другие вопросы в области национальной экономики	04	12			10 485,5	2 389,2	12 761,4
Расходы на выполнение работ по внесению изменений в генеральный план муниципального образования "Город Батайск" в рамках подпрограммы "Территориальное планирование и развитие территорий, в том числе для жилищного строительства" муниципальной программы города Батайска «Обеспечение доступным и комфортным жильем населения города Батайска» (Иные закупки товаров, работ и услуг для обеспечения государственных (муниципальных) нужд)	04	12	04 4 00 20010	240	450,0		

Расходы на выполнение работ по внесению изменений в правила землепользования и застройки муниципального образования "Город Батайск" в рамках подпрограммы "Территориальное планирование и развитие территорий, в том числе для жилищного строительства" муниципальной программы города Батайска «Обеспечение доступным и комфортным жильем населения города Батайска» (Иные закупки товаров, работ и услуг для обеспечения государственных (муниципальных) нужд)	04	12	04 4 00 20020	240	550,0		
Расходы на выполнение работ по разработке проекта планировки и проекта межевания на территории муниципального образования "Город Батайск" в рамках подпрограммы "Территориальное планирование и развитие территорий, в том числе для жилищного строительства" муниципальной программы города Батайска "Обеспечение доступным и комфортным жильем населения города Батайска"(Иные закупки товаров, работ и услуг для обеспечения государственных (муниципальных) нужд)	04	12	04 4 00 20030	240	7 260,0		
Расходы на ремонт жилищного фонда и имущества муниципального образования «Город Батайск в рамках подпрограммы «Ремонт жилищного фонда и имущества муниципального образования «Город Батайск» муниципальной программы города Батайска «Обеспечение качественными жилищно-коммунальными услугами населения города Батайска» (Иные закупки товаров, работ и услуг для обеспечения государственных (муниципальных) нужд)	04	12	07 3 00 20010	240	986,8	1 000,0	1 000,0
Расходы на мероприятия по защите прав потребителей в рамках реализации подпрограммы «Защита прав потребителей» муниципальной программы города Батайска «Экономическое развитие» (Иные закупки товаров, работ и услуг для обеспечения государственных (муниципальных) нужд)	04	12	14 2 00 20010	240	40,0	40,0	40,0
Расходы на мероприятия по землеустройству и землепользованию в рамках подпрограммы "Эффективное использование и распоряжение муниципальным имуществом, мероприятия по землеустройству и землепользованию" муниципальной программы " Управление муниципальной собственностью " (Иные закупки товаров, работ и услуг для обеспечения государственных (муниципальных) нужд)	04	12	16 2 00 20010	240	1 198,7	1 349,2	1 349,2
Расходы на проведение комплексных кадастровых работ в рамках подпрограммы "Эффективное использование и распоряжение муниципальным имуществом, мероприятия по землеустройству и землепользованию" муниципальной программы " Управление муниципальной собственностью " (Иные закупки товаров, работ и услуг для обеспечения государственных (муниципальных) нужд)	04	12	16 2 00 L5110	240			10 372,2
ЖИЛИЩНО-КОММУНАЛЬНОЕ ХОЗЯЙСТВО	05				266 406,2	1 088 826,6	2 289 051,0
Жилищное хозяйство	05	01			9 421,6	3 534,9	3 534,9
Расходы по определению средней рыночной стоимости одного квадратного метра общей площади жилья на территории Муниципального образования "Город Батайск" в рамках подпрограммы "Оказание мер государственной поддержки в улучшении жилищных условий отдельным категориям граждан на территории города Батайска" муниципальной программы города Батайска "Обеспечение доступным и комфортным жильем населения города Батайска" (Иные закупки товаров, работ и услуг для обеспечения государственных (муниципальных) нужд)	05	01	04 2 00 20010	240	60,0		
Расходы на мероприятия по развитию жилищного хозяйства в рамках подпрограммы "Развитие жилищного хозяйства в городе Батайске" муниципальной программы города Батайска "Обеспечение качественными жилищно-коммунальными услугами населения города Батайска" (Иные закупки товаров, работ и услуг для обеспечения государственных (муниципальных) нужд)	05	01	07 1 00 20010	240	8 552,6	2 971,3	2 971,3
Расходы на уплату налогов, сборов и иных платежей в рамках реализации подпрограммы «Ремонт жилищного фонда и имущества муниципального образования «Город Батайск» муниципальной программы города Батайска «Обеспечение качественными жилищно-коммунальными услугами населения города Батайска» (Уплата налогов, сборов и иных платежей)	05	01	07 3 00 99090	850	19,3	8,9	8,9
Расходы на ремонт жилищного фонда и имущества муниципального образования «Город Батайск в рамках подпрограммы «Ремонт жилищного фонда и имущества муниципального образования «Город Батайск» муниципальной программы города Батайска «Обеспечение качественными жилищно-коммунальными услугами населения города Батайска» (Иные закупки товаров, работ и услуг для обеспечения государственных (муниципальных) нужд)	05	01	07 3 00 20010	240	789,7	554,7	554,7
Коммунальное хозяйство	05	02			89 807,8	1 023 001,3	2 218 015,9
Расходы на мероприятия, обеспечивающие подключение муниципальных объектов водоснабжения к централизованной системы холодного водоснабжения в рамках подпрограммы «Комплексное развитие инженерной инфраструктуры города Батайска» муниципальной программы города Батайска «Обеспечение качественными жилищно-коммунальными услугами населения города Батайска» (Бюджетные инвестиции)	05	02	07 2 00 S4820	410	20 325,7	3 586,9	
Расходы на строительство и реконструкцию (модернизацию) объектов питьевого водоснабжения в рамках подпрограммы "Комплексное развитие инженерной инфраструктуры города Батайска" муниципальной программы города Батайска "Обеспечение качественными жилищно-коммунальными услугами населения города Батайска" (Бюджетные инвестиции)	05	02	07 2 F5 52430	410		976 080,7	2 179 892,0

Расходы на ремонт жилищного фонда и имущества муниципального образования «Город Батайск в рамках подпрограммы «Ремонт жилищного фонда и имущества муниципального образования «Город Батайск» муниципальной программы города Батайска «Обеспечение качественными жилищно-коммунальными услугами населения города Батайска» (Иные закупки товаров, работ и услуг для обеспечения государственных (муниципальных) нужд)	05	02	07 3 00 20010	240	4 237,2	3 006,0	3 006,0
Расходы на строительство и реконструкцию жилищного фонда и имущества муниципального образования "Город Батайск" в рамках подпрограммы "Ремонт жилищного фонда и имущества муниципального образования "Город Батайск" муниципальной программы города Батайска "Обеспечение качественными жилищно-коммунальными услугами населения города Батайска"(Бюджетные инвестиции)	05	02	07 3 00 40010	410	4 230,2	5 209,8	
Расходы на уплату налогов, сборов и иных платежей в рамках реализации подпрограммы «Ремонт жилищного фонда и имущества муниципального образования «Город Батайск» муниципальной программы города Батайска «Обеспечение качественными жилищно-коммунальными услугами населения города Батайска» (Уплата налогов, сборов и иных платежей)	05	02	07 3 00 99090	850	993,9	504,3	504,3
Расходы на возмещение предприятиям жилищно-коммунального хозяйства части платы граждан за коммунальные услуги в рамках подпрограммы «Ремонт жилищного фонда и имущества муниципального образования «Город Батайск» муниципальной программы города Батайска «Обеспечение качественными жилищно-коммунальными услугами населения города Батайска» (Субсидии юридическим лицам (кроме некоммерческих организаций), индивидуальным предпринимателям, физическим лицам - производителям товаров, работ, услуг)	05	02	07 3 00 S3660	810	60 020,8	34 613,6	34 613,6
Благоустройство	05	03			129 462,7	25 440,0	30 649,8
Расходы на ремонт жилищного фонда и имущества муниципального образования «Город Батайск в рамках подпрограммы «Ремонт жилищного фонда и имущества муниципального образования «Город Батайск» муниципальной программы города Батайска «Обеспечение качественными жилищно-коммунальными услугами населения города Батайска» (Иные закупки товаров, работ и услуг для обеспечения государственных (муниципальных) нужд)	05	03	07 3 00 20010	240	2 155,2	2 155,2	2 155,2
Расходы на уплату налогов, сборов и иных платежей в рамках реализации подпрограммы «Ремонт жилищного фонда и имущества муниципального образования «Город Батайск» муниципальной программы города Батайска «Обеспечение качественными жилищно-коммунальными услугами населения города Батайска» (Уплата налогов, сборов и иных платежей)	05	03	07 3 00 99090	850	1 748,7	1 213,9	1 213,9
Расходы на уплату налогов, сборов и иных платежей в рамках подпрограммы "Развитие культуры" муниципальной программы города Батайска "Развитие культуры" (Субсидии бюджетным учреждениям)	05	03	11 2 00 09090	610	140,0	140,0	140,0
Расходы на уплату налогов, сборов и иных платежей в рамках подпрограммы "Развитие культуры" муниципальной программы города Батайска "Развитие культуры" (Уплата налогов, сборов и иных платежей)	05	03	11 2 00 09090	850	43,0	43,0	43,0
Расходы на благоустройство города Батайска в рамках подпрограммы «Благоустройство города Батайска» муниципальной программы города Батайска «Охрана окружающей среды и благоустройство» (Иные закупки товаров, работ и услуг для обеспечения государственных (муниципальных) нужд)	05	03	12 1 00 20010	240	27 929,9	2 576,2	18 027,7
Расходы на выполнение работ по составлению сметной документации и получение заключения проверки достоверности применяемых нормативов по объекту: "Строительство общественного городского кладбища по адресу: Ростовская область, город Батайск, улица 7-я Промышленная 9" в рамках подпрограммы "Благоустройство города Батайска" муниципальной программы города Батайска "Охрана окружающей среды и благоустройство" (Бюджетные инвестиции)	05	03	12 1 00 40010	410	15 040,0		
Расходы за счет иных межбюджетных трансфертов выделенных на поощрение органов местного самоуправления муниципальных районов и городских округов за развитие доходной базы, исходя из дополнительно поступивших в областной бюджет доходов от реализуемых на территориях муниципальных образований проектов, и с учетом достижения целей, показателей национальных, федеральных и региональных проектов в рамках подпрограммы "Благоустройство города Батайска" муниципальной программы города Батайска "Охрана окружающей среды и благоустройство" (Иные закупки товаров, работ и услуг для обеспечения государственных (муниципальных) нужд)	05	03	12 1 00 71380	240	27 538,4		
Расходы на реализацию инициативных проектов в рамках подпрограммы «Благоустройство города Батайска» муниципальной программы города Батайска «Охрана окружающей среды и благоустройство» (Иные закупки товаров, работ и услуг для обеспечения государственных (муниципальных) нужд)	05	03	12 1 00 S4640	240	4 792,4		
Расходы на охрану окружающей среды и рациональное природопользование муниципального образования «Город Батайск в рамках подпрограммы «Охрана окружающей среды и рациональное природопользование муниципального образования «Город Батайск» муниципальной программы города Батайска «Охрана окружающей среды и благоустройство» (Иные закупки товаров, работ и услуг для обеспечения государственных (муниципальных) нужд)	05	03	12 2 00 20010	240	14 039,9	19 311,7	9 070,0

Расходы за счет резервного фонда Администрации города Батайска в рамках подпрограммы "Охрана окружающей среды и рациональное природопользование муниципального образования "Город Батайск" муниципальной программы города Батайска "Охрана окружающей среды и благоустройство" (Иные закупки товаров, работ и услуг для обеспечения государственных (муниципальных) нужд)	05	03	12 2 00 90100	240	2 455,2		
Расходы за счет средств резервного фонда Правительства Ростовской области (в том числе софинансирование) в рамках подпрограммы "Охрана окружающей среды и рациональное природопользование муниципального образования "Город Батайск" муниципальной программы города Батайска "Охрана окружающей среды и благоустройство" (Иные закупки товаров, работ и услуг для обеспечения государственных (муниципальных) нужд)	05	03	12 2 00 S4200	240	33 580,0		
Другие вопросы в области жилищно-коммунального хозяйства	05	05			37 714,1	36 850,4	36 850,4
Расходы на содержание образовательных учреждений (централизованных бухгалтерий) в рамках подпрограммы "Развитие общего и дополнительного образования" муниципальной программы города Батайска "Развитие образования" (Субсидии бюджетным учреждениям)	05	05	02 1 00 00590	610	3 834,9	3 623,5	3 623,5
Расходы на уплату налогов, сборов и иных платежей в рамках подпрограммы «Развитие общего и дополнительного образования» муниципальной программы города Батайска «Развитие образования» (Субсидии бюджетным учреждениям)	05	05	02 1 00 09090	610	36,9	2,0	2,0
Расходы на обеспечение мероприятий по охране объектов и пожарной безопасности учреждений образования в рамках подпрограммы «Развитие общего и дополнительного образования» муниципальной программы города Батайска «Развитие образования» (Субсидии бюджетным учреждениям)	05	05	02 1 00 20010	610	39,6	22,5	22,5
Расходы на выплаты по оплате труда работников муниципальных органов города Батайска в рамках реализации подпрограммы «Ремонт жилищного фонда и имущества муниципального образования «Город Батайск» муниципальной программы города Батайска «Обеспечение качественными жилищно-коммунальными услугами населения города Батайска» (Расходы на выплаты персоналу государственных (муниципальных) органов)	05	05	07 3 00 00110	120	31 379,5	30 794,2	30 794,2
Расходы на обеспечение функций муниципальных органов города Батайска в рамках реализации подпрограммы «Ремонт жилищного фонда и имущества муниципального образования «Город Батайск» муниципальной программы города Батайска «Обеспечение качественными жилищно-коммунальными услугами населения города Батайска» (Иные закупки товаров, работ и услуг для обеспечения государственных (муниципальных) нужд)	05	05	07 3 00 00190	240	2 188,5	2 249,5	2 249,5
Расходы на уплату налогов, сборов и иных платежей в рамках реализации подпрограммы «Ремонт жилищного фонда и имущества муниципального образования «Город Батайск» муниципальной программы города Батайска «Обеспечение качественными жилищно-коммунальными услугами населения города Батайска» (Уплата налогов, сборов и иных платежей)	05	05	07 3 00 09090	850	208,7	158,7	158,7
Расходы за счет дотаций (грантов) из федерального бюджета бюджетам субъектов Российской Федерации за достижение показателей деятельности органов исполнительной власти субъектов Российской Федерации в рамках непрограммных расходов органов местного самоуправления (Иные выплаты населению)	05	05	99 9 00 55490	360	26,0		
ОБРАЗОВАНИЕ	07				3 846 480,4	2 529 326,4	2 554 813,6
Дошкольное образование	07	01			1 155 885,2	1 142 506,0	1 167 059,0
Расходы на содержание образовательных учреждений (централизованных бухгалтерий) в рамках подпрограммы "Развитие общего и дополнительного образования" муниципальной программы города Батайска "Развитие образования" (Субсидии бюджетным учреждениям)	07	01	02 1 00 00590	610	249 050,0	238 751,1	238 751,1
Расходы на уплату налогов, сборов и иных платежей в рамках подпрограммы «Развитие общего и дополнительного образования» муниципальной программы города Батайска «Развитие образования» (Субсидии бюджетным учреждениям)	07	01	02 1 00 09090	610	46 124,4	45 068,7	45 068,7
Расходы на уплату налогов, сборов и иных платежей в рамках подпрограммы «Развитие общего и дополнительного образования» муниципальной программы города Батайска «Развитие образования» (Уплата налогов, сборов и иных платежей)	07	01	02 1 00 09090	850	504,4	825,0	825,0
Расходы на обеспечение мероприятий по охране объектов и пожарной безопасности учреждений образования в рамках подпрограммы «Развитие общего и дополнительного образования» муниципальной программы города Батайска «Развитие образования» (Субсидии бюджетным учреждениям)	07	01	02 1 00 20010	610	28 995,9	6 165,9	6 165,9
Расходы за счет средств резервного фонда Правительства Ростовской области в рамках подпрограммы "Развитие общего и дополнительного образования" муниципальной программы города Батайска "Развитие образования" (Субсидии бюджетным учреждениям)	07	01	02 1 00 71180	610	274,7		
Расходы за счет иных межбюджетных трансфертов выделенных на поощрение органов местного самоуправления муниципальных районов и городских округов за развитие доходной базы, исходя из дополнительно поступивших в областной бюджет доходов от реализуемых на территориях муниципальных образований проектов, и с учетом достижения целей, показателей национальных, федеральных и региональных проектов в рамках подпрограммы "Развитие общего и дополнительного образования" муниципальной программы города Батайска "Развитие образования" (Субсидии бюджетным учреждениям)	07	01	02 1 00 71380	610	9 147,4		

Расходы на обеспечение государственных гарантий реализации прав на получение общедоступного и бесплатного дошкольного образования в муниципальных образовательных организациях, дошкольного, начального общего, основного общего, среднего общего образования в муниципальных общеобразовательных организациях, обеспечение дополнительного образования детей в муниципальных общеобразовательных организациях, включая расходы на оплату труда, приобретение учебников и учебных пособий, средств обучения, игр, игрушек (за исключением расходов на содержание зданий и оплату коммунальных услуг) в рамках подпрограммы «Развитие общего и дополнительного образования» муниципальной программы города Батайска «Развитие образования» (Субсидии бюджетным учреждениям)	07	01	02 1 00 72460	610	803 521,9	850 710,0	876 248,3
Расходы на капитальный ремонт муниципальных образовательных учреждений в рамках подпрограммы «Развитие общего и дополнительного образования» муниципальной программы города Батайска «Развитие образования» (Субсидии бюджетным учреждениям)	07	01	02 1 00 S4550	610	14 104,0		
Расходы на реализацию инициативных проектов в рамках подпрограммы «Развитие общего и дополнительного образования» муниципальной программы города Батайска «Развитие образования» (Субсидии бюджетным учреждениям)	07	01	02 1 00 S4640	610	4 162,5	985,3	
Общее образование	07	02			2 316 292,6	1 019 855,5	1 030 014,0
Расходы на содержание образовательных учреждений (централизованных бухгалтерий) в рамках подпрограммы "Развитие общего и дополнительного образования" муниципальной программы города Батайска "Развитие образования" (Субсидии бюджетным учреждениям)	07	02	02 1 00 00590	610	96 423,0	89 654,0	89 654,0
Расходы на уплату налогов, сборов и иных платежей в рамках подпрограммы «Развитие общего и дополнительного образования» муниципальной программы города Батайска «Развитие образования» (Субсидии бюджетным учреждениям)	07	02	02 1 00 09090	610	35 776,2	43 599,4	43 599,4
Расходы на уплату налогов, сборов и иных платежей в рамках подпрограммы «Развитие общего и дополнительного образования» муниципальной программы города Батайска «Развитие образования» (Уплата налогов, сборов и иных платежей)	07	02	02 1 00 09090	850	5 520,8	7 395,5	7 395,5
Расходы на обеспечение мероприятий по охране объектов и пожарной безопасности учреждений образования в рамках подпрограммы «Развитие общего и дополнительного образования» муниципальной программы города Батайска «Развитие образования» (Субсидии бюджетным учреждениям)	07	02	02 1 00 20010	610	12 398,6	2 586,0	2 586,0
Расходы на реализацию мероприятий с детьми в рамках подпрограммы "Развитие общего и дополнительного образования" муниципальной программы города Батайска "Развитие образования" (Субсидии бюджетным учреждениям)	07	02	02 1 00 20070	610	412,3	412,3	412,3
Расходы на разработку, корректировку проектно-сметной документации на строительство и реконструкцию объектов в рамках подпрограммы "Развитие общего и дополнительного образования" муниципальной программы города Батайска "Развитие образования"(Бюджетные инвестиции)	07	02	02 1 00 21040	410	950,0		
Расходы на проведение строительного контроля и авторского надзора, технологического обследования объектов муниципальной собственности в рамках подпрограммы «Развитие общего и дополнительного образования» муниципальной программы города Батайска «Развитие образования» (Бюджетные инвестиции)	07	02	02 1 00 40040	410	11 968,2		
Расходы на осуществление бюджетных инвестиций в капитальное строительство (технологическое присоединение к инженерной инфраструктуре) объекта муниципальной собственности по адресу: г. Батайск, район Авиагородок, 44 в рамках подпрограммы "Развитие общего и дополнительного образования" муниципальной программы города Батайска "Развитие образования" (Бюджетные инвестиции)	07	02	02 1 00 40140	410	28 817,0		
Расходы на осуществление бюджетных инвестиций в капитальное строительство объекта муниципальной собственности по адресу г.Батайск, ул. Огородная, 78 в рамках подпрограммы "Развитие общего и дополнительного образования" муниципальной программы города Батайска "Развитие образования" (Бюджетные инвестиции)	07	02	02 1 00 40160	410	174,6		
Расходы за счет средств резервного фонда Правительства Ростовской области в рамках подпрограммы "Развитие общего и дополнительного образования" муниципальной программы города Батайска "Развитие образования" (Субсидии бюджетным учреждениям)	07	02	02 1 00 71180	610	3 055,6		
Расходы за счет иных межбюджетных трансфертов выделенных на поощрение органов местного самоуправления муниципальных районов и городских округов за развитие доходной базы, исходя из дополнительно поступивших в областной бюджет доходов от реализуемых на территориях муниципальных образований проектов, и с учетом достижения целей, показателей национальных, федеральных и региональных проектов в рамках подпрограммы "Развитие общего и дополнительного образования" муниципальной программы города Батайска "Развитие образования" (Субсидии бюджетным учреждениям)	07	02	02 1 00 71380	610	3 316,6		

Расходы на строительство и реконструкцию объектов образования муниципальной собственности, включая газификацию в рамках подпрограммы «Развитие общего, дополнительного образования» муниципальной программы города Батайска «Развитие образования» (Бюджетные инвестиции)	07	02	02 1 00 S3050	410	4 396,6		
Расходы на ежемесячное денежное вознаграждение за классное руководство педагогическим работникам муниципальных общеобразовательных организаций в рамках подпрограммы «Развитие общего и дополнительного образования» муниципальной программы города Батайска «Развитие образования» (Субсидии бюджетным учреждениям)	07	02	02 1 00 53030	610	42 731,6	42 731,6	42 731,6
Расходы на обеспечение государственных гарантий реализации прав на получение общедоступного и бесплатного дошкольного образования в муниципальных дошкольных образовательных организациях, дошкольного, начального общего, основного общего, среднего общего образования в муниципальных общеобразовательных организациях, обеспечение дополнительного образования детей в муниципальных общеобразовательных организациях, включая расходы на оплату труда, приобретение учебников и учебных пособий, средств обучения, игр, игрушек (за исключением расходов на содержание зданий и оплату коммунальных услуг) в рамках подпрограммы «Развитие общего и дополнительного образования» муниципальной программы города Батайска «Развитие образования» (Субсидии бюджетным учреждениям)	07	02	02 1 00 72460	610	718 429,0	732 608,1	742 334,9
Реализация мероприятий по модернизации школьных систем образования в рамках подпрограммы "Развитие общего и дополнительного образования" муниципальной программы города Батайска "Развитие образования" (Субсидии бюджетным учреждениям)	07	02	02 1 00 L7500	610	82 503,2		
Расходы на организацию бесплатного горячего питания обучающихся, получающих начальное общее образование в муниципальных образовательных организациях в рамках подпрограммы "Развитие общего и дополнительного образования" муниципальной программы города Батайска "Развитие образования"(Субсидии бюджетным учреждениям)	07	02	02 1 00 L3040	610	90 352,1	90 352,1	92 473,9
Расходы на капитальный ремонт муниципальных образовательных учреждений в рамках подпрограммы «Развитие общего и дополнительного образования» муниципальной программы города Батайска «Развитие образования» (Субсидии бюджетным учреждениям)	07	02	02 1 00 S4550	610	895,6		
Расходы на реализацию инициативных проектов в рамках подпрограммы «Развитие общего и дополнительного образования» муниципальной программы города Батайска «Развитие образования» (Субсидии бюджетным учреждениям)	07	02	02 1 00 S4640	610	1 548,8	1 311,0	
Расходы на организацию подвоза обучающихся и аренду плавательных бассейнов для обучения плаванию обучающихся муниципальных общеобразовательных организаций в рамках реализации внеурочной деятельности спортивно-оздоровительного направления основной образовательной программы начального общего образования в рамках подпрограммы "Развитие общего и дополнительного образования" муниципальной программы города Батайска "Развитие образования" (Субсидии бюджетным учреждениям)	07	02	02 1 00 S4780	610	1 468,8	1 469,4	1 469,4
Расходы на оснащение муниципальных образовательных организаций и объектов после завершения капитального ремонта, строительства, реконструкции в рамках подпрограммы "Развитие общего и дополнительного образования" муниципальной программы города Батайска "Развитие образования" (Субсидии бюджетным учреждениям)	07	02	02 1 00 S4840	610	141 768,0		
Расходы на создание новых мест в общеобразовательных организациях в связи с ростом числа обучающихся, вызванным демографическим фактором, в рамках подпрограммы "Развитие общего и дополнительного образования" муниципальной программы города Батайска "Развитие образования" (Бюджетные инвестиции)	07	02	02 1 E1 53050	410	1 025 923,1		
Расходы на проведение мероприятий по обеспечению деятельности советников директора по воспитанию и взаимодействию с детскими общественными объединениями в общеобразовательных организациях в рамках подпрограммы "Развитие общего и дополнительного образования" муниципальной программы города Батайска "Развитие образования" (Субсидии бюджетным учреждениям)	07	02	02 1 EB 51790	610	7 452,9	7 347,0	7 347,0
Обеспечение оснащения муниципальных общеобразовательных организаций, в том числе структурных подразделений указанных организаций, государственными символами Российской Федерации в рамках подпрограммы "Развитие общего и дополнительного образования" муниципальной программы города Батайска "Развитие образования" (Субсидии бюджетным учреждениям)	07	02	02 1 EB 57860	610		379,1	
Расходы на реализацию мероприятий по развитию и поддержке казачества в городе Батайске в рамках реализации подпрограммы «Развитие и поддержка казачества» муниципальной программы города Батайска «Обеспечение общественного порядка и противодействие преступности» (Субсидии бюджетным учреждениям)	07	02	08 4 00 20010	610	10,0	10,0	10,0
Дополнительное образование детей	07	03			262 333,2	259 159,3	247 840,4
Расходы на содержание образовательных учреждений (централизованных бухгалтерий) в рамках подпрограммы "Развитие общего и дополнительного образования" муниципальной программы города Батайска "Развитие образования" (Субсидии бюджетным учреждениям)	07	03	02 1 00 00590	610	142 461,9	136 069,7	136 069,7

Расходы на уплату налогов, сборов и иных платежей в рамках подпрограммы «Развитие общего и дополнительного образования» муниципальной программы города Батайска «Развитие образования» (Субсидии бюджетным учреждениям)	07	03	02 1 00 09090	610	4 691,4	4 691,4	4 691,4
Расходы на обеспечение мероприятий по охране объектов и пожарной безопасности учреждений образования в рамках подпрограммы «Развитие общего и дополнительного образования» муниципальной программы города Батайска «Развитие образования» (Субсидии бюджетным учреждениям)	07	03	02 1 00 20010	610	1 629,7	483,0	483,0
Расходы на обеспечение государственных гарантий реализации прав на получение общедоступного и бесплатного дошкольного образования в муниципальных дошкольных образовательных организациях, дошкольного, начального общего, основного общего, среднего общего образования в муниципальных общеобразовательных организациях, обеспечение дополнительного образования детей в муниципальных общеобразовательных организациях, включая расходы на оплату труда, приобретение учебников и учебных пособий, средств обучения, игр, игрушек (за исключением расходов на содержание зданий и оплату коммунальных услуг) в рамках подпрограммы «Развитие общего и дополнительного образования» муниципальной программы города Батайска «Развитие образования» (Субсидии бюджетным учреждениям)	07	03	02 1 00 72460	610	2 545,4	2 674,3	2 780,6
Расходы на капитальный ремонт муниципальных образовательных учреждений в рамках подпрограммы «Развитие общего и дополнительного образования» муниципальной программы города Батайска «Развитие образования» (Субсидии бюджетным учреждениям)	07	03	02 1 00 S4550	610	1 062,0		
Расходы на обеспечение деятельности (оказание услуг) муниципальных учреждений города Батайска в рамках подпрограммы "Развитие культуры" муниципальной программы города Батайска "Развитие культуры" (Субсидии бюджетным учреждениям)	07	03	11 2 00 00590	610	107 269,9	102 956,5	102 956,4
Расходы на уплату налогов, сборов и иных платежей в рамках подпрограммы "Развитие культуры" муниципальной программы города Батайска "Развитие культуры" (Субсидии бюджетным учреждениям)	07	03	11 2 00 09090	610	859,3	859,3	859,3
Расходы за счет иных межбюджетных трансфертов выделенных на поощрение органов местного самоуправления муниципальных районов и городских округов за развитие доходной базы, исходя из дополнительно поступивших в областной бюджет доходов от реализуемых на территориях муниципальных образований проектов, и с учетом достижения целей, показателей национальных, федеральных и региональных проектов в рамках подпрограммы "Развитие культуры" муниципальной программы города Батайска "Развитие культуры" (Субсидии бюджетным учреждениям)	07	03	11 2 00 71380	610	813,6		
Расходы на государственную поддержку отрасли культуры в рамках подпрограммы "Развитие культуры" муниципальной программы города Батайска "Развитие культуры" (Субсидии бюджетным учреждениям)	07	03	11 2 A1 55190	610		11 425,1	
Расходы на создание виртуальных концертных залов в рамках подпрограммы "Развитие культуры" муниципальной программы города Батайска "Развитие культуры" (Субсидии бюджетным учреждениям)	07	03	11 2 A3 54530	610	1 000,0		
Профессиональная подготовка, переподготовка и повышение квалификации	07	05			285,2	293,2	293,2
Расходы на реализацию мероприятий по обеспечению профессионального образования муниципальных служащих города Батайска в рамках подпрограммы «Развитие муниципального управления и муниципальной службы» муниципальной программы города Батайска «Развитие муниципального управления» (Иные закупки товаров, работ и услуг для обеспечения государственных (муниципальных) нужд)	07	05	19 1 00 20010	240	285,2	293,2	293,2
Молодежная политика	07	07			1 027,2	992,2	992,2
Расходы на проведение мероприятий по организации и проведению фестивалей, конкурсов, форумов, слетов и других мероприятий в области молодежной политики в рамках подпрограммы «Поддержка молодежных инициатив» муниципальной программы города Батайска «Молодежная политика и социальная активность» (Иные закупки товаров, работ и услуг для обеспечения государственных (муниципальных) нужд)	07	07	03 1 00 20010	240	134,9	99,9	99,9
Расходы на проведение мероприятий по организации и проведению фестивалей, конкурсов, форумов, слетов и других мероприятий в области молодежной политики в рамках подпрограммы «Поддержка молодежных инициатив» муниципальной программы города Батайска «Молодежная политика и социальная активность» (Премии и гранты)	07	07	03 1 00 20010	350	50,0	50,0	50,0
Расходы на мероприятия по работе с молодежью в рамках подпрограммы «Поддержка молодежных инициатив» муниципальной программы города Батайска «Молодежная политика и социальная активность» (Иные закупки товаров, работ и услуг для обеспечения государственных (муниципальных) нужд)	07	07	03 1 00 S3120	240	177,2	177,2	177,2
Расходы на мероприятия по работе с молодежью в рамках подпрограммы «Формирование патриотизма и гражданской ответственности в молодежной среде» муниципальной программы города Батайска «Молодежная политика и социальная активность» (Иные закупки товаров, работ и услуг для обеспечения государственных (муниципальных) нужд)	07	07	03 2 00 S3120	240	140,1	140,1	140,1
Расходы на мероприятия по работе с молодежью в рамках подпрограммы «Формирование эффективной системы поддержки добровольческой деятельности» муниципальной программы города Батайска «Молодежная политика и социальная активность» (Иные закупки товаров, работ и услуг для обеспечения государственных (муниципальных) нужд)	07	07	03 3 00 S3120	240	200,0	200,0	200,0

Расходы на мероприятия по работе с молодежью в рамках подпрограммы «Развитие инфраструктуры молодежной политики» муниципальной программы города Батайска «Молодежная политика и социальная активность» (Иные закупки товаров, работ и услуг для обеспечения государственных (муниципальных) нужд)	07	07	03 4 00 S3120	240	300,0	300,0	300,0
Расходы на реализацию мероприятий по комплексным мерам противодействию злоупотреблению наркотиками и их незаконному обороту в городе Батайске в рамках реализации подпрограммы «Комплексные меры противодействия злоупотреблению наркотиками и их незаконному обороту» муниципальной программы города Батайска «Обеспечение общественного порядка и противодействие преступности» (Иные закупки товаров, работ и услуг для обеспечения государственных (муниципальных) нужд)	07	07	08 3 00 20010	240	25,0	25,0	25,0
Другие вопросы в области образования	07	09			110 657,0	106 520,2	108 614,8
Расходы на выплаты по оплате труда работников муниципальных органов города Батайска в рамках подпрограммы "Развитие общего и дополнительного образования" муниципальной программы города Батайска "Развитие образования" (Расходы на выплаты персоналу государственных (муниципальных) органов)	07	09	02 1 00 00110	120	14 410,0	14 572,5	14 572,5
Расходы на обеспечение функций муниципальных органов города Батайска в рамках подпрограммы "Развитие общего и дополнительного образования" муниципальной программы города Батайска "Развитие образования"(Иные закупки товаров, работ и услуг для обеспечения государственных (муниципальных) нужд)	07	09	02 1 00 00190	240	3 219,0	3 170,9	3 170,9
Расходы на содержание образовательных учреждений (централизованных бухгалтерий) в рамках подпрограммы "Развитие общего и дополнительного образования" муниципальной программы города Батайска "Развитие образования" (Расходы на выплаты персоналу государственных (муниципальных) органов)	07	09	02 1 00 00590	120	21 527,1	18 081,4	18 081,4
Расходы на содержание образовательных учреждений (централизованных бухгалтерий) в рамках подпрограммы "Развитие общего и дополнительного образования" муниципальной программы города Батайска "Развитие образования" (Иные закупки товаров, работ и услуг для обеспечения государственных (муниципальных) нужд)	07	09	02 1 00 00590	240	412,8	390,0	390,0
Расходы на содержание образовательных учреждений (централизованных бухгалтерий) в рамках подпрограммы "Развитие общего и дополнительного образования" муниципальной программы города Батайска "Развитие образования" (Субсидии бюджетным учреждениям)	07	09	02 1 00 00590	610	4 807,4	5 721,9	5 721,9
Расходы на уплату налогов, сборов и иных платежей в рамках подпрограммы "Развитие общего и дополнительного образования" муниципальной программы города Батайска "Развитие образования" (Уплата налогов, сборов и иных платежей)	07	09	02 1 00 09090	850	49,3	42,8	42,8
Расходы на обеспечение мероприятий по охране объектов и пожарной безопасности учреждений образования в рамках подпрограммы «Развитие общего и дополнительного образования» муниципальной программы города Батайска «Развитие образования» (Иные закупки товаров, работ и услуг для обеспечения государственных (муниципальных) нужд)	07	09	02 1 00 20010	240	97,3	84,2	84,2
Расходы на организацию и проведение мероприятий, направленных на развитие педагогического потенциала системы образования в рамках подпрограммы "Развитие общего и дополнительного образования" муниципальной программы города Батайска "Развитие образования" (Субсидии бюджетным учреждениям)	07	09	02 1 00 20080	610	351,2	351,2	351,2
Расходы на единовременное пособие за полные годы стажа муниципальной службы при увольнении с муниципальной службы в рамках подпрограммы "Развитие общего и дополнительного образования" муниципальной программы города Батайска "Развитие образования" (Расходы на выплаты персоналу государственных (муниципальных) органов)	07	09	02 1 00 99990	120	308,0		
Расходы за счет средств резервного фонда Правительства Ростовской области в рамках подпрограммы "Развитие общего и дополнительного образования" муниципальной программы города Батайска "Развитие образования" (Субсидии бюджетным учреждениям)	07	09	02 1 00 71180	610	113,0		
Расходы на содержание образовательных учреждений (централизованных бухгалтерий) в рамках подпрограммы «Развитие службы практической психологии» муниципальной программы города Батайска «Развитие образования» (Субсидии бюджетным учреждениям)	07	09	02 2 00 00590	610	15 361,4	15 171,6	15 171,6
Расходы на уплату налогов, сборов и иных платежей в рамках подпрограммы «Развитие службы практической психологии» муниципальной программы города Батайска «Развитие образования» (Субсидии бюджетным учреждениям)	07	09	02 2 00 09090	610	119,5	119,5	119,5
Расходы на обеспечение мероприятий по охране объектов и пожарной безопасности учреждений образования в рамках подпрограммы «Развитие службы практической психологии» муниципальной программы города Батайска «Развитие образования» (Субсидии бюджетным учреждениям)	07	09	02 2 00 20010	610	233,8	52,0	52,0
Расходы на мероприятия в рамках подпрограммы «Социальная поддержка детей-сирот и детей, оставшихся без попечения родителей» муниципальной программы города Батайска «Развитие образования» (Иные закупки товаров, работ и услуг для обеспечения государственных (муниципальных) нужд)	07	09	02 3 00 20010	240	20,0	20,0	20,0

Расходы на осуществление полномочий по организации и осуществлению деятельности по опеке и попечительству в соответствии со статьей 6 Областного закона от 26 декабря 2007 года № 830-ЗС «Об организации опеки и попечительства в Ростовской области» в рамках подпрограммы «Социальная поддержка детей-сирот и детей, оставшихся без попечения родителей» муниципальной программы города Батайска «Развитие образования» (Расходы на выплаты персоналу государственных (муниципальных) органов)	07	09	02 3 00 72040	120	6 605,4	6 942,9	7 220,6
Расходы на осуществление полномочий по организации и осуществлению деятельности по опеке и попечительству в соответствии со статьей 6 Областного закона от 26 декабря 2007 года № 830-ЗС «Об организации опеки и попечительства в Ростовской области» в рамках подпрограммы «Социальная поддержка детей-сирот и детей, оставшихся без попечения родителей» муниципальной программы города Батайска «Развитие образования» (Иные закупки товаров, работ и услуг для обеспечения государственных (муниципальных) нужд)	07	09	02 3 00 72040	240	342,5	230,5	243,7
Расходы на организацию отдыха детей в каникулярное время, включая мероприятия по обеспечению безопасности их жизни и здоровья в рамках подпрограммы «Совершенствование мер демографической политики в области социальной поддержки семьи и детей» муниципальной программы города Батайска «Социальная поддержка граждан» (Социальные выплаты гражданам, кроме публичных нормативных социальных выплат)	07	09	05 2 00 20020	320	2 441,2		
Осуществление полномочий по организации и обеспечению отдыха и оздоровления детей, за исключением детей-сирот, детей, оставшихся без попечения родителей, детей, находящихся в социально опасном положении, и одаренных детей, проживающих в малоимущих семьях, в рамках подпрограммы «Совершенствование мер демографической политики в области социальной поддержки семьи и детей» муниципальной программы города Батайска «Социальная поддержка граждан» (Иные закупки товаров, работ и услуг для обеспечения государственных (муниципальных) нужд)	07	09	05 2 00 72200	240	70,0	50,0	50,0
Осуществление полномочий по организации и обеспечению отдыха и оздоровления детей, за исключением детей-сирот, детей, оставшихся без попечения родителей, детей, находящихся в социально опасном положении, и одаренных детей, проживающих в малоимущих семьях, в рамках подпрограммы «Совершенствование мер демографической политики в области социальной поддержки семьи и детей» муниципальной программы города Батайска «Социальная поддержка граждан» (Социальные выплаты гражданам, кроме публичных нормативных социальных выплат)	07	09	05 2 00 72200	320	28 317,6	29 473,1	30 654,0
Расходы на организацию отдыха детей в каникулярное время в рамках подпрограммы «Совершенствование мер демографической политики в области социальной поддержки семьи и детей» муниципальной программы города Батайска «Социальная поддержка граждан» (Социальные выплаты гражданам, кроме публичных нормативных социальных выплат)	07	09	05 2 00 S3130	320	9 033,2	9 483,9	10 106,7
Расходы на мероприятия по созданию и развитию информационной инфраструктуры города Батайска в рамках подпрограммы «Развитие цифровых технологий» муниципальной программы города Батайска «Информационное общество» (Иные закупки товаров, работ и услуг для обеспечения государственных (муниципальных) нужд)	07	09	15 1 00 20010	240	2 795,8	2 561,8	2 561,8
Расходы за счет дотаций (грантов) из федерального бюджета бюджетам субъектов Российской Федерации за достижение показателей деятельности органов исполнительной власти субъектов Российской Федерации в рамках непрограммных расходов органов местного самоуправления (Иные выплаты населению)	07	09	99 9 00 55490	360	21,5		
КУЛЬТУРА, КИНЕМАТОГРАФИЯ	08				168 497,0	142 041,2	140 622,9
Культура	08	01			124 739,4	101 185,3	99 767,0
Расходы на обеспечение деятельности (оказание услуг) муниципальных учреждений города Батайска в рамках подпрограммы "Развитие культуры" муниципальной программы города Батайска "Развитие культуры" (Субсидии бюджетным учреждениям)	08	01	11 2 00 00590	610	104 957,2	95 132,0	95 132,1
Расходы на уплату налогов, сборов и иных платежей в рамках подпрограммы "Развитие культуры" муниципальной программы города Батайска "Развитие культуры" (Субсидии бюджетным учреждениям)	08	01	11 2 00 09090	610	4 192,4	4 122,7	4 095,9
Мероприятия по организации досуга жителей города Батайска, проведение праздничных мероприятий в рамках подпрограммы "Развитие культуры" муниципальной программы города Батайска "Развитие культуры" (Субсидии бюджетным учреждениям)	08	01	11 2 00 20010	610	1 224,8		
Мероприятия по принятию участия в XIII областном Слете работников культуры Ростовской области "Донские зори" в рамках подпрограммы "Развитие культуры" муниципальной программы города Батайска "Развитие культуры" (Субсидии бюджетным учреждениям)	08	01	11 2 00 20020	610	75,6		
Расходы на развитие деятельности модельных муниципальных библиотек, созданных в рамках реализации национального проекта "Культура", в рамках подпрограммы "Развитие культуры" муниципальной программы города Батайска "Развитие культуры" (Субсидии бюджетным учреждениям)	08	01	11 2 00 20070	610	364,5		
Расходы за счет средств резервного фонда Правительства Ростовской области в рамках подпрограммы "Развитие культуры" муниципальной программы города Батайска "Развитие культуры" (Субсидии бюджетным учреждениям)	08	01	11 2 00 71180	610	700,1		
Расходы на создание модельных муниципальных библиотек в рамках подпрограммы "Развитие культуры" муниципальной программы города Батайска "Развитие культуры" (Субсидии бюджетным учреждениям)	08	01	11 2 00 71370	610	10 000,0		

Расходы за счет иных межбюджетных трансфертов выделенных на поощрение органов местного самоуправления муниципальных районов и городских округов за развитие доходной базы, исходя из дополнительно поступивших в областной бюджет доходов от реализуемых на территориях муниципальных образований проектов, и с учетом достижения целей, показателей национальных, федеральных и региональных проектов в рамках подпрограммы "Развитие культуры" муниципальной программы города Батайска "Развитие культуры" (Субсидии бюджетным учреждениям)	08	01	11 2 00 71380	610	1 284,0		
Расходы на реализацию инициативных проектов в рамках подпрограммы "Развитие культуры" муниципальной программы города Батайска "Развитие культуры" (Субсидии бюджетным учреждениям)	08	01	11 2 00 S4640	610	360,3	39,8	
Государственная поддержка отрасли культуры в рамках подпрограммы "Развитие культуры" муниципальной программы города Батайска "Развитие культуры" (Субсидии бюджетным учреждениям)	08	01	11 2 00 L5190	610	540,9	540,9	539,0
Расходы на комплектование книжных фондов библиотек муниципальных образований в рамках подпрограммы "Развитие культуры" муниципальной программы города Батайска "Развитие культуры" (Субсидии бюджетным учреждениям)	08	01	11 2 00 S4180	610	1 039,6	1 349,9	
Другие вопросы в области культуры, кинематографии	08	04			43 757,6	40 855,9	40 855,9
Расходы на выплаты по оплате труда работников муниципальных органов города Батайска в рамках подпрограммы "Обеспечение реализации муниципальной программы города Батайска "Развитие культуры" муниципальной программы города Батайска "Развитие культуры" (Расходы на выплаты персоналу государственных (муниципальных) органов)	08	04	11 1 00 00110	120	4 591,1	4 528,8	4 528,8
Расходы на содержание централизованных бухгалтерий в рамках подпрограммы "Обеспечение реализации муниципальной программы города Батайска "Развитие культуры" муниципальной программы города Батайска "Развитие культуры" (Расходы на выплаты персоналу государственных (муниципальных) органов)	08	04	11 1 00 00590	120	37 810,5	35 229,1	35 229,1
Расходы на содержание централизованных бухгалтерий в рамках подпрограммы "Обеспечение реализации муниципальной программы города Батайска "Развитие культуры" муниципальной программы города Батайска "Развитие культуры" (Иные закупки товаров, работ и услуг для обеспечения государственных (муниципальных) нужд)	08	04	11 1 00 00590	240	1 226,4	989,4	989,4
Расходы на мероприятия по организации и проведению городского конкурса "Грани Мастерства" направленное на повышение социального статуса и престижа работников учреждений культуры города Батайска в рамках подпрограммы "Развитие культуры" муниципальной программы города Батайска "Развитие культуры" (Премии и гранты)	08	04	11 2 00 20030	350	37,0	100,0	100,0
Расходы на ежегодные разовые выплаты главы Администрации города Батайска мастерам народной культуры в рамках подпрограммы "Развитие культуры" муниципальной программы города Батайска "Развитие культуры" (Премии и гранты)	08	04	11 2 00 20040	350	8,6	8,6	8,6
Расходы на проведение независимой оценки качества работы учреждений подведомственных Управлению культуры города Батайска в рамках подпрограммы "Развитие культуры" муниципальной программы города Батайска "Развитие культуры" (Иные закупки товаров, работ и услуг для обеспечения государственных (муниципальных) нужд)	08	04	11 2 00 20050	240	62,5		
Расходы за счет дотаций (грантов) из федерального бюджета бюджетам субъектов Российской Федерации за достижение показателей деятельности органов исполнительной власти субъектов Российской Федерации в рамках непрограммных расходов органов местного самоуправления (Иные выплаты населению)	08	04	99 9 00 55490	360	21,5		
ЗДРАВООХРАНЕНИЕ	09				3 108,8		
Другие вопросы в области здравоохранения	09	09			3 108,8		
Мероприятия по транспортировке пациентов, страдающих хронической почечной недостаточностью, от места их фактического проживания до места получения медицинской помощи методом заместительной почечной терапии и обратно в рамках реализации подпрограммы "Создание условий для оказания медицинской помощи населению" муниципальной программы города Батайска "Развитие здравоохранения" (Иные закупки товаров, работ и услуг для обеспечения государственных (муниципальных) нужд)	09	09	01 5 00 20010	240	2 411,8		
Мероприятия по выплатам поощрений студентам и ординаторам Федерального государственного бюджетного образовательного учреждения высшего образования "Ростовский государственный государственный медицинский университет" Министерства здравоохранения Российской Федерации в рамках подпрограммы "Создание благоприятных условий в целях привлечения медицинских работников для работы в медицинских организациях в городе Батайске" муниципальной программы города Батайска "Развитие здравоохранения" (Иные выплаты населению)	09	09	01 6 00 20010	360	697,0		
СОЦИАЛЬНАЯ ПОЛИТИКА	10				1 027 178,8	703 564,0	673 516,4
Пенсионное обеспечение	10	01			10 816,3	11 416,3	11 416,3
Выплата муниципальной пенсии за выслугу лет лицам, замещающим муниципальные должности и должности муниципальной службы в рамках подпрограммы «Социальная поддержка отдельных категорий граждан» муниципальной программы города Батайска «Социальная поддержка граждан» (Публичные нормативные социальные выплаты гражданам)	10	01	05 1 00 10020	310	10 816,3	11 416,3	11 416,3
Социальное обслуживание населения	10	02			64 568,9	68 627,1	73 022,4

Расходы на обеспечение деятельности (оказание услуг) муниципальных учреждений города Батайска в рамках подпрограммы "Старшее поколение" муниципальной программы города Батайска «Социальная поддержка граждан» (Субсидии автономным учреждениям)	10	02	05 3 00 00590	620	277,3	277,3	277,3
Расходы на уплату налогов, сборов и иных платежей в рамках подпрограммы "Старшее поколение" муниципальной программы города Батайска «Социальная поддержка граждан» (Субсидии автономным учреждениям)	10	02	05 3 00 09090	620	245,0	244,3	241,7
Расходы на осуществление государственных полномочий в сфере социального обслуживания, предусмотренных пунктами 2, 3, 4 и 5 части 1 и частями 1.1, 1.2 статьи 6 Областного закона от 3 сентября 2014 года № 222-ЗС "О социальном обслуживании граждан в Ростовской области", в рамках подпрограммы "Старшее поколение" муниципальной программы города Батайска "Социальная поддержка граждан" (Субсидии автономным учреждениям)	10	02	05 3 00 72260	620	47 548,4	50 483,1	53 667,4
Расходы на обеспечение социального обслуживания граждан старшего трудоспособного возраста и инвалидов, предоставление услуг, обеспечение выплат в рамках системы долговременного ухода, в рамках подпрограммы "Старшее поколение" муниципальной программы города Батайска "Социальная поддержка граждан" (Субсидии автономным учреждениям)	10	02	05 3 P3 72480	620	16 498,2	17 622,4	18 836,0
Социальное обеспечение населения	10	03			324 439,5	299 242,6	308 060,5
Расходы за счет средств резервного фонда Правительства Ростовской области в рамках подпрограммы "Оказание мер государственной поддержки в улучшении жилищных условий отдельным категориям граждан на территории города Батайска" муниципальной программы города Батайска "Обеспечение доступным и комфортным жильем населения города Батайска" (Социальные выплаты гражданам, кроме публичных нормативных социальных выплат)	10	03	04 2 00 71180	320	2 970,5		
Расходы на социальное обеспечение, оказание мер социальной поддержки отдельных категорий граждан в рамках подпрограммы «Социальная поддержка отдельных категорий граждан» муниципальной программы города Батайска «Социальная поддержка граждан» (Социальные выплаты гражданам, кроме публичных нормативных социальных выплат)	10	03	05 1 00 10010	320	11 678,9		
Осуществление ежегодной денежной выплаты лицам, награжденным нагрудным знаком «Почетный донор России» в рамках подпрограммы «Социальная поддержка отдельных категорий граждан» муниципальной программы города Батайска "Социальная поддержка граждан" (Иные закупки товаров, работ и услуг для обеспечения государственных (муниципальных) нужд)	10	03	05 1 00 52200	240	35,1	50,0	50,0
Осуществление ежегодной денежной выплаты лицам, награжденным нагрудным знаком «Почетный донор России» в рамках подпрограммы «Социальная поддержка отдельных категорий граждан» муниципальной программы города Батайска "Социальная поддержка граждан" (Социальные выплаты гражданам, кроме публичных нормативных социальных выплат)	10	03	05 1 00 52200	320	3 711,9	3 757,3	3 909,5
Расходы на оплату жилищно-коммунальных услуг отдельным категориям граждан в рамках подпрограммы «Социальная поддержка отдельных категорий граждан» муниципальной программы города Батайска "Социальная поддержка граждан" (Иные закупки товаров, работ и услуг для обеспечения государственных (муниципальных) нужд)	10	03	05 1 00 52500	240	700,0	700,0	700,0
Расходы на оплату жилищно-коммунальных услуг отдельным категориям граждан в рамках подпрограммы «Социальная поддержка отдельных категорий граждан» муниципальной программы города Батайска "Социальная поддержка граждан" (Социальные выплаты гражданам, кроме публичных нормативных социальных выплат)	10	03	05 1 00 52500	320	72 532,7	72 383,7	72 376,2
Осуществление полномочий по предоставлению гражданам в целях оказания социальной поддержки субсидий на оплату жилых помещений и коммунальных услуг, в рамках подпрограммы «Социальная поддержка отдельных категорий граждан» муниципальной программы города Батайска "Социальная поддержка граждан" (Иные закупки товаров, работ и услуг для обеспечения государственных (муниципальных) нужд)	10	03	05 1 00 72100	240	206,5	205,0	205,0
Осуществление полномочий по предоставлению гражданам в целях оказания социальной поддержки субсидий на оплату жилых помещений и коммунальных услуг, в рамках подпрограммы «Социальная поддержка отдельных категорий граждан» муниципальной программы города Батайска "Социальная поддержка граждан" (Социальные выплаты гражданам, кроме публичных нормативных социальных выплат)	10	03	05 1 00 72100	320	32 143,5	33 374,4	34 650,3
Осуществление полномочий по предоставлению материальной и иной помощи для погребения в рамках подпрограммы «Социальная поддержка отдельных категорий граждан» муниципальной программы города Батайска "Социальная поддержка граждан" (Иные закупки товаров, работ и услуг для обеспечения государственных (муниципальных) нужд)	10	03	05 1 00 72120	240	16,5	10,0	10,0
Осуществление полномочий по предоставлению материальной и иной помощи для погребения в рамках подпрограммы «Социальная поддержка отдельных категорий граждан» муниципальной программы города Батайска "Социальная поддержка граждан" (Социальные выплаты гражданам, кроме публичных нормативных социальных выплат)	10	03	05 1 00 72120	320	1 756,1	1 418,8	1 476,1
Осуществление полномочий по предоставлению мер социальной поддержки труженников тыла, в рамках подпрограммы "Социальная поддержка отдельных категорий граждан" муниципальной программы города Батайска "Социальная поддержка граждан" (Иные закупки товаров, работ и услуг для обеспечения государственных (муниципальных) нужд)	10	03	05 1 00 72490	240	7,0	7,0	7,0

Осуществление полномочий по предоставлению мер социальной поддержки труженников тыла, в рамках подпрограммы "Социальная поддержка отдельных категорий граждан" муниципальной программы города Батайска "Социальная поддержка граждан" (Социальные выплаты гражданам, кроме публичных нормативных социальных выплат)	10	03	05 1 00 72490	320	696,2	724,2	753,5
Осуществление полномочий по предоставлению мер социальной поддержки реабилитированных лиц, лиц, признанных пострадавшими от политических репрессий, и членов их семей, в рамках подпрограммы "Социальная поддержка отдельных категорий граждан" муниципальной программы города Батайска "Социальная поддержка граждан" (Иные закупки товаров, работ и услуг для обеспечения государственных (муниципальных) нужд)	10	03	05 1 00 72500	240	36,0	36,0	36,0
Осуществление полномочий по предоставлению мер социальной поддержки реабилитированных лиц, лиц, признанных пострадавшими от политических репрессий, и членов их семей, в рамках подпрограммы "Социальная поддержка отдельных категорий граждан" муниципальной программы города Батайска "Социальная поддержка граждан" (Социальные выплаты гражданам, кроме публичных нормативных социальных выплат)	10	03	05 1 00 72500	320	3 980,2	4 137,1	4 298,9
Осуществление полномочий по предоставлению мер социальной поддержки ветеранов труда Ростовской области, в том числе по организации приема и оформления документов, необходимых для присвоения звания "Ветеран труда Ростовской области", в рамках подпрограммы "Социальная поддержка отдельных категорий граждан" муниципальной программы города Батайска "Социальная поддержка граждан" (Иные закупки товаров, работ и услуг для обеспечения государственных (муниципальных) нужд)	10	03	05 1 00 72510	240	430,0	430,0	430,0
Осуществление полномочий по предоставлению мер социальной поддержки ветеранов труда Ростовской области, в том числе по организации приема и оформления документов, необходимых для присвоения звания "Ветеран труда Ростовской области", в рамках подпрограммы "Социальная поддержка отдельных категорий граждан" муниципальной программы города Батайска "Социальная поддержка граждан" (Социальные выплаты гражданам, кроме публичных нормативных социальных выплат)	10	03	05 1 00 72510	320	44 867,3	46 642,3	48 479,4
Осуществление полномочий по предоставлению мер социальной поддержки ветеранов труда и граждан, приравненных к ним, в том числе по организации приема и оформления документов, необходимых для присвоения звания "Ветеран труда", в рамках подпрограммы "Социальная поддержка отдельных категорий граждан" муниципальной программы города Батайска "Социальная поддержка граждан" (Иные закупки товаров, работ и услуг для обеспечения государственных (муниципальных) нужд)	10	03	05 1 00 72520	240	1 540,0	1 050,0	1 050,0
Осуществление полномочий по предоставлению мер социальной поддержки ветеранов труда и граждан, приравненных к ним, в том числе по организации приема и оформления документов, необходимых для присвоения звания "Ветеран труда", в рамках подпрограммы "Социальная поддержка отдельных категорий граждан" муниципальной программы города Батайска "Социальная поддержка граждан" (Социальные выплаты гражданам, кроме публичных нормативных социальных выплат)	10	03	05 1 00 72520	320	145 756,4	134 316,8	139 628,6
Расходы за счет резервного фонда Администрации города Батайска в рамках подпрограммы «Социальная поддержка отдельных категорий граждан» муниципальной программы города Батайска «Социальная поддержка граждан» (Социальные выплаты гражданам, кроме публичных нормативных социальных выплат)	10	03	05 1 00 90100	320	1 180,0		
Расходы на социальное обеспечение, оказание мер социальной поддержки отдельных категорий граждан в рамках подпрограммы «Старшее поколение» муниципальной программы города Батайска «Социальная поддержка граждан» (Иные закупки товаров, работ и услуг для обеспечения государственных (муниципальных) нужд)	10	03	05 3 00 10010	240	2,7		
Расходы на социальное обеспечение, оказание мер социальной поддержки отдельных категорий граждан в рамках подпрограммы «Старшее поколение» муниципальной программы города Батайска «Социальная поддержка граждан» (Публичные нормативные социальные выплаты гражданам)	10	03	05 3 00 10010	310	192,0		
Охрана семьи и детства	10	04			586 796,2	281 150,3	236 633,1
Расходы на осуществление полномочий по выплате компенсации родительской платы за присмотр и уход за детьми в образовательной организации, реализующей образовательную программу дошкольного образования в рамках подпрограммы "Развитие общего и дополнительного образования" муниципальной программы города Батайска "Развитие образования" (Иные закупки товаров, работ и услуг для обеспечения государственных (муниципальных) нужд)	10	04	02 1 00 72180	240	1 086,8	1 092,5	1 092,5
Расходы на осуществление полномочий по выплате компенсации родительской платы за присмотр и уход за детьми в образовательной организации, реализующей образовательную программу дошкольного образования в рамках подпрограммы "Развитие общего и дополнительного образования" муниципальной программы города Батайска "Развитие образования" (Социальные выплаты гражданам, кроме публичных нормативных социальных выплат)	10	04	02 1 00 72180	320	53 253,2	53 534,7	54 487,1
Расходы на осуществление полномочий по предоставлению мер социальной поддержки граждан, усыновивших (удочеривших) ребенка (детей), в части назначения и выплаты единовременного денежного пособия в рамках подпрограммы «Социальная поддержка детей-сирот и детей, оставшихся без попечения родителей» муниципальной программы города Батайска «Развитие образования» (Социальные выплаты гражданам, кроме публичных нормативных социальных выплат)	10	04	02 3 00 72220	320	300,0	360,0	360,0

Расходы на осуществление полномочий по предоставлению мер социальной поддержки детей-сирот и детей, оставшихся без попечения родителей, лиц из числа детей-сирот и детей, оставшихся без попечения родителей, предусмотренных пунктами 1, 11, 12, 13 статьи 132 Областного закона от 22 октября 2004 года № 165-ЗС «О социальной поддержке детства в Ростовской области» в рамках подпрограммы «Социальная поддержка детей-сирот и детей, оставшихся без попечения родителей» муниципальной программы города Батайска «Развитие образования» (Социальные выплаты гражданам, кроме публичных нормативных социальных выплат)	10	04	02 3 00 72420	320	34 507,5	36 363,9	30 188,3
Расходы на обеспечение предоставления жилых помещений детям-сиротам и детям, оставшимся без попечения родителей, лицам из их числа по договорам найма специализированных жилых помещений в рамках подпрограммы «Оказание мер государственной поддержки в улучшении жилищных условий отдельным категориям граждан на территории города Батайска» муниципальной программы города Батайска «Обеспечение доступным и комфортным жильем населения города Батайска» (Бюджетные инвестиции)	10	04	04 2 00 72400	410	55 823,6	7 540,4	7 540,4
Расходы на реализацию мероприятий по обеспечению жильем молодых семей в рамках подпрограммы "Обеспечение жильем молодых семей в городе Батайске" муниципальной программы города Батайска "Обеспечение доступным и комфортным жильем населения города Батайска" (Социальные выплаты гражданам, кроме публичных нормативных социальных выплат)	10	04	04 3 00 L4970	320	4 185,0	5 993,3	6 029,9
Расходы на социальное обеспечение, оказание мер социальной поддержки отдельных категорий граждан в рамках подпрограммы «Совершенствование мер демографической политики в области социальной поддержки семьи и детей» муниципальной программы города Батайска «Социальная поддержка граждан» (Иные закупки товаров, работ и услуг для обеспечения государственных (муниципальных) нужд)	10	04	05 2 00 10010	240	0,5		
Расходы на социальное обеспечение, оказание мер социальной поддержки отдельных категорий граждан в рамках подпрограммы «Совершенствование мер демографической политики в области социальной поддержки семьи и детей» муниципальной программы города Батайска «Социальная поддержка граждан» (Публичные нормативные социальные выплаты гражданам)	10	04	05 2 00 10010	310	50,0		
Осуществление полномочий по предоставлению мер социальной поддержки детей из многодетных семей в рамках подпрограммы «Совершенствование мер демографической политики в области социальной поддержки семьи и детей» муниципальной программы города Батайска "Социальная поддержка граждан" (Иные закупки товаров, работ и услуг для обеспечения государственных (муниципальных) нужд)	10	04	05 2 00 72150	240	339,0	272,0	272,0
Осуществление полномочий по предоставлению мер социальной поддержки детей из многодетных семей в рамках подпрограммы «Совершенствование мер демографической политики в области социальной поддержки семьи и детей» муниципальной программы города Батайска "Социальная поддержка граждан" (Социальные выплаты гражданам, кроме публичных нормативных социальных выплат)	10	04	05 2 00 72150	320	30 033,3	27 660,4	28 756,8
Осуществление полномочий по выплате пособия на ребенка в рамках подпрограммы «Совершенствование мер демографической политики в области социальной поддержки семьи и детей» муниципальной программы города Батайска "Социальная поддержка граждан" (Иные закупки товаров, работ и услуг для обеспечения государственных (муниципальных) нужд)	10	04	05 2 00 72170	240	3,5	3,0	3,0
Осуществление полномочий по выплате пособия на ребенка в рамках подпрограммы «Совершенствование мер демографической политики в области социальной поддержки семьи и детей» муниципальной программы города Батайска "Социальная поддержка граждан" (Социальные выплаты гражданам, кроме публичных нормативных социальных выплат)	10	04	05 2 00 72170	320	40 403,2	42 017,8	43 711,3
Расходы на осуществление полномочий по предоставлению меры социальной поддержки семей, имеющих детей и проживающих на территории Ростовской области, в виде ежемесячной денежной выплаты на ребенка в возрасте от трех до семи лет включительно в рамках подпрограммы «Совершенствование мер демографической политики в области социальной поддержки семьи и детей» муниципальной программы города Батайска «Социальная поддержка граждан» (Иные закупки товаров, работ и услуг для обеспечения государственных (муниципальных) нужд)	10	04	05 2 00 72470	240	2 669,8		
Осуществление полномочий по предоставлению меры социальной поддержки семей, имеющих детей с фенилкетонурией, в рамках подпрограммы "Совершенствование мер демографической политики в области социальной поддержки семьи и детей" муниципальной программы города Батайска "Социальная поддержка граждан" (Иные закупки товаров, работ и услуг для обеспечения государственных (муниципальных) нужд)	10	04	05 2 00 72530	240	5,0	5,0	5,0
Осуществление полномочий по предоставлению меры социальной поддержки семей, имеющих детей с фенилкетонурией, в рамках подпрограммы "Совершенствование мер демографической политики в области социальной поддержки семьи и детей" муниципальной программы города Батайска "Социальная поддержка граждан" (Социальные выплаты гражданам, кроме публичных нормативных социальных выплат)	10	04	05 2 00 72530	320	459,0	413,5	448,7
Расходы за счет резервного фонда Администрации города Батайска в рамках подпрограммы "Совершенствование мер демографической политики в области социальной поддержки семьи и детей" муниципальной программы города Батайска "Социальная поддержка граждан" (Иные закупки товаров, работ и услуг для обеспечения государственных (муниципальных) нужд)	10	04	05 2 00 90100	240	554,0		

Расходы за счет резервного фонда Администрации города Батайска в рамках подпрограммы "Совершенствование мер демографической политики в области социальной поддержки семьи и детей" муниципальной программы города Батайска "Социальная поддержка граждан" (Социальные выплаты гражданам, кроме публичных нормативных социальных выплат)	10	04	05 2 00 90100	320	92,4		
Осуществление ежемесячных выплат на детей в возрасте от трех до семи лет включительно в рамках подпрограммы «Совершенствование мер демографической политики в области социальной поддержки семьи и детей» муниципальной программы города Батайска «Социальная поддержка граждан» (Социальные выплаты гражданам, кроме публичных нормативных социальных выплат)	10	04	05 2 00 R3020	320	229 397,9		
Осуществление ежемесячной денежной выплаты, назначенной в случае рождения третьего ребенка или последующих детей до достижения ребенком возраста трех лет в рамках подпрограммы «Совершенствование мер демографической политики в области социальной поддержки семьи и детей» муниципальной программы города Батайска "Социальная поддержка граждан" (Публичные нормативные социальные выплаты гражданам)	10	04	05 2 P1 50840	310	97 622,5	67 978,8	24 978,4
Осуществление полномочий по предоставлению мер социальной поддержки детей первого-второго года жизни из малоимущих семей в рамках подпрограммы «Совершенствование мер демографической политики в области социальной поддержки семьи и детей» муниципальной программы города Батайска "Социальная поддержка граждан" (Иные закупки товаров, работ и услуг для обеспечения государственных (муниципальных) нужд)	10	04	05 2 P1 72160	240	101,0	101,0	101,0
Осуществление полномочий по предоставлению мер социальной поддержки детей первого-второго года жизни из малоимущих семей в рамках подпрограммы «Совершенствование мер демографической политики в области социальной поддержки семьи и детей» муниципальной программы города Батайска "Социальная поддержка граждан" (Социальные выплаты гражданам, кроме публичных нормативных социальных выплат)	10	04	05 2 P1 72160	320	11 733,5	12 817,0	13 344,7
Осуществление полномочий по предоставлению мер социальной поддержки малоимущих семей, имеющих детей и проживающих на территории Ростовской области, в виде предоставления регионального материнского капитала в рамках подпрограммы «Совершенствование мер демографической политики в области социальной поддержки семьи и детей» муниципальной программы города Батайска "Социальная поддержка граждан" (Социальные выплаты гражданам, кроме публичных нормативных социальных выплат)	10	04	05 2 P1 72210	320	17 165,6	17 852,4	18 566,6
Осуществление полномочий по предоставлению мер социальной поддержки беременных женщин из малоимущих семей, кормящих матерей и детей в возрасте до трех лет из малоимущих семей в рамках подпрограммы «Совершенствование мер демографической политики в области социальной поддержки семьи и детей» муниципальной программы города Батайска "Социальная поддержка граждан" (Иные закупки товаров, работ и услуг для обеспечения государственных (муниципальных) нужд)	10	04	05 2 P1 72240	240	51,0	51,0	51,0
Осуществление полномочий по предоставлению мер социальной поддержки беременных женщин из малоимущих семей, кормящих матерей и детей в возрасте до трех лет из малоимущих семей в рамках подпрограммы «Совершенствование мер демографической политики в области социальной поддержки семьи и детей» муниципальной программы города Батайска "Социальная поддержка граждан" (Социальные выплаты гражданам, кроме публичных нормативных социальных выплат)	10	04	05 2 P1 72240	320	5 835,0	6 073,9	6 321,7
Осуществление полномочий по предоставлению мер социальной поддержки семей, имеющих детей и проживающих на территории Ростовской области, в виде ежемесячной денежной выплаты, назначаемой в случае рождения после 31 декабря 2012 года, но не позднее 31 декабря 2022 года третьего ребенка (родного, усыновленного) или последующих детей (родных, усыновленных) до достижения ребенком возраста трех лет, в рамках подпрограммы "Совершенствование мер демографической политики в области социальной поддержки семьи и детей" муниципальной программы города Батайска "Социальная поддержка граждан" (Иные закупки товаров, работ и услуг для обеспечения государственных (муниципальных) нужд)	10	04	05 2 P1 72440	240	1 123,9	1 019,7	374,7
Другие вопросы в области социальной политики	10	06			40 557,9	43 127,7	44 384,1
Расходы на выплаты по оплате труда работников муниципальных органов города Батайска в рамках подпрограммы «Социальная поддержка отдельных категорий граждан» муниципальной программы города Батайска "Социальная поддержка граждан" (Расходы на выплаты персоналу государственных (муниципальных) органов)	10	06	05 1 00 00110	120	3 183,1	3 130,6	3 130,6
Расходы на обеспечение функций муниципальных органов города Батайска в рамках подпрограммы «Социальная поддержка отдельных категорий граждан» муниципальной программы города Батайска "Социальная поддержка граждан" (Иные закупки товаров, работ и услуг для обеспечения государственных (муниципальных) нужд)	10	06	05 1 00 00190	240	739,7	664,4	664,4
Расходы на уплату налогов, сборов и иных платежей в рамках подпрограммы «Социальная поддержка отдельных категорий граждан» муниципальной программы города Батайска "Социальная поддержка граждан" (Уплата налогов, сборов и иных платежей)	10	06	05 1 00 09090	850	40,1	33,6	28,0
Организация исполнительно-распорядительных функций, связанных с реализацией переданных государственных полномочий в сфере социального обслуживания и социальной защиты населения в рамках подпрограммы «Социальная поддержка отдельных категорий граждан» муниципальной программы города Батайска "Социальная поддержка граждан" (Расходы на выплаты персоналу государственных (муниципальных) органов)	10	06	05 1 00 72110	120	30 310,6	31 963,9	33 216,1

Организация исполнительно-распорядительных функций, связанных с реализацией переданных государственных полномочий в сфере социального обслуживания и социальной защиты населения в рамках подпрограммы «Социальная поддержка отдельных категорий граждан» муниципальной программы города Батайска "Социальная поддержка граждан" (Иные закупки товаров, работ и услуг для обеспечения государственных (муниципальных) нужд)	10	06	05 1 00 72110	240	1 258,3	1 294,2	1 342,5
Расходы на единовременное пособие за полные годы стажа муниципальной службы при увольнении с муниципальной службы в рамках подпрограммы «Социальная поддержка отдельных категорий граждан» муниципальной программы города Батайска "Социальная поддержка граждан" (Расходы на выплаты персоналу государственных (муниципальных) органов)	10	06	05 1 00 99990	120		761,1	514,0
Организация исполнительно-распорядительных функций, связанных с реализацией переданных государственных полномочий в сфере социального обслуживания и социальной защиты населения в рамках подпрограммы "Оптимизация и повышение качества предоставления государственных и муниципальных услуг в городе Батайске, в том числе на базе Муниципального бюджетного учреждения "Многофункциональный центр предоставления государственных и муниципальных услуг" города Батайска" муниципальной программы города Батайска "Информационное общество" (Субсидии бюджетным учреждениям)	10	06	15 2 00 72110	610	5 026,1	5 279,9	5 488,5
ФИЗИЧЕСКАЯ КУЛЬТУРА И СПОРТ	11				14 091,3	7 164,5	7 164,3
Массовый спорт	11	02			9 093,7	7 164,5	7 164,3
Расходы на обеспечение деятельности (оказание услуг) МБУ "Центр физкультурно-массовой работы города Батайска" в соответствии с подпрограммой «Развитие физической культуры и массового спорта в городе Батайске» муниципальной программы города Батайска «Развитие физической культуры и спорта» (Субсидии бюджетным учреждениям)	11	02	13 1 00 00590	610	6 753,2	6 619,3	6 619,3
Расходы на уплату налогов, сборов и иных платежей в соответствии с подпрограммой «Развитие физической культуры и массового спорта в городе Батайске» муниципальной программы города Батайска «Развитие физической культуры и спорта» (Субсидии бюджетным учреждениям)	11	02	13 1 00 09090	610	225,9	225,7	225,5
Расходы на организацию и проведение спортивно массовых мероприятий в соответствии с подпрограммой «Развитие физической культуры и массового спорта в городе Батайске» муниципальной программы города Батайска «Развитие физической культуры и спорта» (Иные закупки товаров, работ и услуг для обеспечения государственных (муниципальных) нужд)	11	02	13 1 00 20010	240	319,5	319,5	319,5
Расходы на организацию и проведение спортивно массовых мероприятий в соответствии с подпрограммой «Развитие физической культуры и массового спорта в городе Батайске» муниципальной программы города Батайска «Развитие физической культуры и спорта» (Субсидии бюджетным учреждениям)	11	02	13 1 00 20010	610	1 205,1		
Расходы за счет средств резервного фонда Правительства Ростовской области в соответствии с подпрограммой «Развитие физической культуры и массового спорта в городе Батайске» муниципальной программы города Батайска «Развитие физической культуры и спорта» (Субсидии бюджетным учреждениям)	11	02	13 1 00 71180	610	200,0		
Расходы на реализацию мероприятий по благоустройству спортивных площадок на территории муниципального образования "Город Батайск" в рамках реализации подпрограммы "Инфраструктура физической культуры и спорта" муниципальной программы города Батайска "Развитие физической культуры и спорта" (Субсидии бюджетным учреждениям)	11	02	13 3 00 20040	610	390,0		
Спорт высших достижений	11	03			4 997,6		
Расходы на содержание образовательных учреждений (централизованных бухгалтерий) в рамках подпрограммы "Развитие общего и дополнительного образования" муниципальной программы города Батайска "Развитие образования" (Субсидии бюджетным учреждениям)	11	03	02 1 00 00590	610	4 997,6		
СРЕДСТВА МАССОВОЙ ИНФОРМАЦИИ	12				500,0	500,0	500,0
Периодическая печать и издательства	12	02			500,0	500,0	500,0
Расходы на развитие печатных средств массовой информации в рамках подпрограммы «Развитие средств массовой информации» муниципальной программы города Батайска «Информационное общество» (Субсидии юридическим лицам (кроме некоммерческих организаций), индивидуальным предпринимателям, физическим лицам - производителям товаров, работ, услуг)	12	02	15 3 00 60010	810	500,0	500,0	500,0
ОБСЛУЖИВАНИЕ ГОСУДАРСТВЕННОГО (МУНИЦИПАЛЬНОГО) ДОЛГА	13				28 301,3	31 021,3	23 176,7
Обслуживание государственного (муниципального) внутреннего долга	13	01			28 301,3	31 021,3	23 176,7
Процентные платежи по муниципальному долгу города Батайска в рамках подпрограммы "Управление муниципальным долгом города Батайска" муниципальной программы города Батайска "Управление муниципальными финансами" (Обслуживание муниципального долга)	13	01	20 2 00 90090	730	28 301,3	31 021,3	23 176,7
Всего					5 903 538,5	4 989 559,8	6 267 764,5

Приложение 4 к решению Батайской городской Думы "О внесении изменений в решение Батайской городской Думы от 21.12.2022 № 252 "О бюджете города Батайска на 2023 год и на плановый период 2024 и 2025 годов"

(в редакции от 31.09.2023 №281)

Приложение 5 к решению Батайской городской Думы "О бюджете города Батайска на 2023 год и на плановый период 2024 и 2025 годов"

Ведомственная структура расходов бюджета города Батайска на 2023 год и на плановый период 2024 и 2025 годов

(тыс. руб.)

Наименование	Мин	Рз	ПР	ЦСР	ВР	2023 год	2024 год	2025 год
БАТАЙСКАЯ ГОРОДСКАЯ ДУМА	901					10 282,0	10 162,4	10 162,4
ОБЩЕГОСУДАРСТВЕННЫЕ ВОПРОСЫ	901	01				10 272,0	10 156,4	10 156,4
Функционирование высшего должностного лица субъекта Российской Федерации и муниципального образования	901	01	02			3 587,5	3 538,3	3 538,3
<i>Расходы на выплаты по оплате труда работников органов местного самоуправления и отраслевых (функциональных) органов Администрации города Батайска в рамках обеспечения функционирования Председателя Батайской городской Думы - главы города Батайска (Расходы на выплаты персоналу государственных (муниципальных) органов)</i>	901	01	02	88 2 00 00110	120	3 587,5	3 538,3	3 538,3
Функционирование законодательных (представительных) органов государственной власти и представительных органов муниципальных образований	901	01	03			6 670,7	6 603,1	6 603,1
<i>Расходы на выплаты по оплате труда работников органов местного самоуправления и отраслевых (функциональных) органов Администрации города Батайска в рамках обеспечения функционирования Батайской городской Думы (Расходы на выплаты персоналу государственных (муниципальных) органов)</i>	901	01	03	90 3 00 00110	120	5 948,1	5 877,7	5 877,7
<i>Расходы на обеспечение функций органов местного самоуправления и отраслевых (функциональных) органов Администрации города Батайска в рамках обеспечения функционирования Батайской городской Думы (Иные закупки товаров, работ и услуг для обеспечения государственных (муниципальных) нужд)</i>	901	01	03	90 3 00 00190	240	681,0	683,8	683,8
<i>Расходы на уплату налогов, сборов и иных платежей в рамках непрограммных расходов органов местного самоуправления и отраслевых (функциональных) органов Администрации города Батайска (Уплата налогов, сборов и иных платежей)</i>	901	01	03	90 3 00 09090	850	41,6	41,6	41,6
Другие общегосударственные вопросы	901	01	13			13,8	15,0	15,0
<i>Реализация направления расходов в рамках непрограммных расходов органов местного самоуправления и отраслевых (функциональных) органов Администрации города Батайска (Иные закупки товаров, работ и услуг для обеспечения государственных (муниципальных) нужд)</i>	901	01	13	99 0 00 99990	240	13,8	15,0	15,0
ОБРАЗОВАНИЕ	901	07				10,0	6,0	6,0
Профессиональная подготовка, переподготовка и повышение квалификации	901	07	05			10,0	6,0	6,0
<i>Расходы на реализацию мероприятий по обеспечению профессионального образования муниципальных служащих города Батайска в рамках подпрограммы «Развитие муниципального управления и муниципальной службы» муниципальной программы города Батайска «Развитие муниципального управления» (Иные закупки товаров, работ и услуг для обеспечения государственных (муниципальных) нужд)</i>	901	07	05	19 1 00 20010	240	10,0	6,0	6,0
АДМИНИСТРАЦИЯ ГОРОДА БАТАЙСКА	902					221 440,5	158 690,9	158 776,4
ОБЩЕГОСУДАРСТВЕННЫЕ ВОПРОСЫ	902	01				116 756,9	108 723,3	108 772,5
Функционирование Правительства Российской Федерации, высших исполнительных органов государственной власти субъектов Российской Федерации, местных администраций	902	01	04			101 978,1	95 250,2	95 310,4
<i>Расходы на мероприятия по антитеррористической защищенности (охрана объектов Администрации города Батайска) в рамках подпрограммы "Профилактика антитеррористической и экстремисткой деятельности" муниципальной программы города Батайска «Обеспечение общественного порядка и противодействие преступности» (Иные закупки товаров, работ и услуг для обеспечения государственных (муниципальных) нужд)</i>	902	01	04	08 2 0020010	240	1 455,4	1 000,0	1 000,0
<i>Расходы на мероприятия по созданию и развитию информационной инфраструктуры города Батайска в рамках подпрограммы «Развитие цифровых технологий» муниципальной программы города Батайска «Информационное общество» (Иные закупки товаров, работ и услуг для обеспечения государственных (муниципальных) нужд)</i>	902	01	04	15 1 00 20010	240	2 154,0	750,0	750,0
<i>Расходы на выплаты по оплате труда работников органов местного самоуправления и отраслевых (функциональных) органов Администрации города Батайска в рамках обеспечения деятельности Администрации города Батайска (Расходы на выплаты персоналу государственных (муниципальных) органов)</i>	902	01	04	89 1 00 00110	120	83 428,6	82 394,0	82 394,0
<i>Расходы на обеспечение функций органов местного самоуправления и отраслевых (функциональных) органов Администрации города Батайска в рамках обеспечения деятельности Администрации города Батайска (Иные закупки товаров, работ и услуг для обеспечения государственных (муниципальных) нужд)</i>	902	01	04	89 1 00 00190	240	8 938,8	5 571,4	5 571,4

Расходы на уплату налогов, сборов и иных платежей в рамках обеспечения деятельности Администрации города Батайска (Уплата налогов, сборов и иных платежей)	902	01	04	89 1 00 09090	850	26,0	26,0	26,0
Расходы на осуществление полномочий по созданию и обеспечению деятельности административных комиссий в рамках обеспечения деятельности Администрации города Батайска (Расходы на выплаты персоналу государственных (муниципальных) органов)	902	01	04	89 1 00 72360	120	660,5	694,3	722,0
Расходы на осуществление полномочий по созданию и обеспечению деятельности административных комиссий в рамках обеспечения деятельности Администрации города Батайска (Иные закупки товаров, работ и услуг для обеспечения государственных (муниципальных) нужд)	902	01	04	89 1 00 72360	240	27,8	27,8	27,8
Расходы на осуществление полномочий по созданию и обеспечению деятельности комиссий по делам несовершеннолетних и защите их прав в рамках обеспечения деятельности Администрации города Батайска (Расходы на выплаты персоналу государственных (муниципальных) органов)	902	01	04	89 1 00 72370	120	772,8	812,3	844,8
Расходы на осуществление полномочий по созданию и обеспечению деятельности комиссий по делам несовершеннолетних и защите их прав в рамках обеспечения деятельности Администрации города Батайска (Иные закупки товаров, работ и услуг для обеспечения государственных (муниципальных) нужд)	902	01	04	89 1 00 72370	240	20,0	20,0	20,0
Расходы на осуществление полномочий по определению в соответствии с частью 1 статьи 11.2 Областного закона от 25 октября 2002 года № 273-ЗС «Об административных правонарушениях» перечня должностных лиц, уполномоченных составлять протоколы об административных правонарушениях в рамках обеспечения деятельности Администрации города Батайска (Иные закупки товаров, работ и услуг для обеспечения государственных (муниципальных) нужд)	902	01	04	89 1 00 72390	240	0,4	0,4	0,4
Расходы на выплаты по оплате труда работников органов местного самоуправления и отраслевых (функциональных) органов Администрации города Батайска в рамках обеспечения функционирования Главы Администрации города Батайска (Расходы на выплаты персоналу государственных (муниципальных) органов)	902	01	04	89 2 00 00110	120	3 997,2	3 954,0	3 954,0
Расходы за счет дотаций (грантов) из федерального бюджета бюджетам субъектов Российской Федерации за достижение показателей деятельности органов исполнительной власти субъектов Российской Федерации в рамках непрограммных расходов органов местного самоуправления (Иные выплаты населению)	902	01	04	99 9 00 55490	360	496,6		
Судебная система	902	01	05			8,4	8,8	7,9
Расходы на осуществление полномочий по составлению (изменению) списков кандидатов в присяжные заседатели федеральных судов общей юрисдикции в Российской Федерации в рамках обеспечения деятельности Администрации города Батайска (Иные закупки товаров, работ и услуг для обеспечения государственных (муниципальных) нужд)	902	01	05	89 1 00 51200	240	8,4	8,8	7,9
Другие общегосударственные вопросы	902	01	13			14 770,4	13 464,3	13 454,2
Расходы на реализацию мероприятий по профилактике коррупционной деятельности должностных лиц органов местного самоуправления в рамках реализации подпрограммы «Профилактика коррупционной деятельности должностных лиц органов местного самоуправления» муниципальной программы города Батайска «Обеспечение общественного порядка и противодействие преступности» (Иные закупки товаров, работ и услуг для обеспечения государственных (муниципальных) нужд)	902	01	13	08 1 00 20010	240	30,0	30,0	30,0
Расходы на мероприятия по антитеррористической защищенности (охрана объектов Администрации города Батайска) в рамках подпрограммы "Профилактика антитеррористической и экстремисткой деятельности" муниципальной программы города Батайска «Обеспечение общественного порядка и противодействие преступности» (Иные закупки товаров, работ и услуг для обеспечения государственных (муниципальных) нужд)	902	01	13	08 2 00 20010	240	25,0	25,0	25,0
Расходы на обеспечение исполнения членами казачьих обществ обязательств по оказанию содействия органам местного самоуправления в осуществлении задач и функций, предусмотренных договорами, заключенными в соответствии с Областным законом от 29 сентября 1999 года № 47-ЗС «О казачьих дружинах в Ростовской области» в рамках реализации подпрограммы «Развитие и поддержка казачества» муниципальной программы города Батайска «Обеспечение общественного порядка и противодействие преступности» (Субсидии некоммерческим организациям (за исключением государственных (муниципальных) учреждений)	902	01	13	08 4 00 71040	630	8 394,2	8 857,8	8 857,8
Расходы на реализацию мероприятий по поощрению членов казачьей дружины города Батайска в рамках реализации подпрограммы "Развитие и поддержка казачества" муниципальной программы города Батайска "Обеспечение общественного порядка и противодействие преступности" (Иные выплаты населению)	902	01	13	08 4 00 20020	360	1 200,0	1 200,0	1 200,0

Мероприятия по организации досуга жителей города Батайска, проведение праздничных мероприятий в рамках подпрограммы "Развитие культуры" муниципальной программы города Батайска "Развитие культуры" (Иные закупки товаров, работ и услуг для обеспечения государственных (муниципальных) нужд)	902	01	13	11 200 20010	240	224,0		
Расходы на официальное опубликование нормативно-правовых актов, иных информационных материалов Администрации города Батайска в рамках подпрограммы «Развитие средств массовой информации» муниципальной программы города Батайска «Информационное общество» (Иные закупки товаров, работ и услуг для обеспечения государственных (муниципальных) нужд)	902	01	13	15 3 00 20010	240	705,8	1 000,0	1 000,0
Расходы на информационное сопровождение деятельности Администрации города Батайска в рамках подпрограммы «Развитие средств массовой информации» муниципальной программы города Батайска «Информационное общество» (Иные закупки товаров, работ и услуг для обеспечения государственных (муниципальных) нужд)	902	01	13	15 3 00 20020	240	838,3	750,0	750,0
Расходы на реализацию мероприятий в рамках подпрограммы «Развитие территориального общественного самоуправления» муниципальной программы города Батайска «Развитие муниципального управления» (Расходы на выплаты персоналу государственных (муниципальных) органов)	902	01	13	19 2 00 20010	120	975,0	800,0	800,0
Расходы на реализацию мероприятий в рамках подпрограммы "Содействие развитию институтов и инициатив гражданского общества города Батайска" муниципальной программы города Батайска "Поддержка социально ориентированных некоммерческих организаций в городе Батайске" (Иные закупки товаров, работ и услуг для обеспечения государственных (муниципальных) нужд)	902	01	13	22 2 00 20010	240	15,0	15,0	15,0
Расходы на осуществление полномочий по содержанию архивных учреждений (за исключением коммунальных расходов) в части расходов на хранение, комплектование, учет и использование архивных документов, относящихся к государственной собственности в рамках непрограммных расходов (Расходы на выплаты персоналу государственных (муниципальных) органов)	902	01	13	89 1 00 72350	120	173,7	173,7	173,7
Расходы на осуществление полномочий по содержанию архивных учреждений (за исключением коммунальных расходов) в части расходов на хранение, комплектование, учет и использование архивных документов, относящихся к государственной собственности в рамках непрограммных расходов (Иные закупки товаров, работ и услуг для обеспечения государственных (муниципальных) нужд)	902	01	13	89 1 00 72350	240	14,3	14,3	14,3
Расходы за счет средств резервного фонда Правительства Ростовской области в рамках непрограммных расходов органов местного самоуправления и отраслевых (функциональных) органов Администрации города Батайска (Иные закупки товаров, работ и услуг для обеспечения государственных (муниципальных) нужд)	902	01	13	99 1 00 71180	240	117,8		
Резервный фонд Администрации города Батайска на финансовое обеспечение непредвиденных расходов в рамках непрограммных расходов органов местного самоуправления и отраслевых (функциональных) органов Администрации города Батайска (Премии и гранты)	902	01	13	99 1 00 90100	350	201,3		
Расходы на уплату налогов, сборов и иных платежей в рамках обеспечения деятельности Администрации города Батайска (Уплата налогов, сборов и иных платежей)	902	01	13	99 9 00 09090	850	128,7	118,5	108,4
Исполнение судебных актов Российской Федерации и мировых соглашений по возмещению вреда, причиненного в результате незаконных действий (бездействия) органов государственной власти (государственных органов), органов местного самоуправления либо должностных лиц этих органов, а также в результате деятельности муниципальных учреждений, иных судебных издержек в рамках непрограммного направления деятельности (Исполнение судебных актов)	902	01	13	99 9 00 90120	830	1 247,3		
Ежегодные членские взносы муниципального образования "Город Батайск", являющегося членом Ассоциации "Совет муниципальных образований Ростовской области" в рамках непрограммных расходов органов местного самоуправления (Уплата налогов, сборов и иных платежей)	902	01	13	99 9 00 90360	850	480,0	480,0	480,0
НАЦИОНАЛЬНАЯ БЕЗОПАСНОСТЬ И ПРАВООХРАНИТЕЛЬНАЯ ДЕЯТЕЛЬНОСТЬ	902	03				30 707,6	27 672,1	27 672,0
Защита населения и территории от чрезвычайных ситуаций природного и техногенного характера, пожарная безопасность	902	03	10			30 707,6	27 672,1	27 672,0
Расходы на обеспечение деятельности (оказание услуг) МБУ «Управление гражданской защиты города Батайска» в рамках подпрограммы «Защита от чрезвычайных ситуаций» муниципальной программы города Батайска «Защита населения и территории от чрезвычайных ситуаций, обеспечение пожарной безопасности и безопасности людей на водных объектах» (Субсидии бюджетным учреждениям)	902	03	10	10 1 00 00590	610	23 959,1	23 371,5	23 371,5

Расходы на уплату налогов, сборов и иных платежей в рамках подпрограммы «Защита от чрезвычайных ситуаций» муниципальной программы города Батайска «Защита населения и территории от чрезвычайных ситуаций, обеспечение пожарной безопасности и безопасности людей на водных объектах» (Субсидии бюджетным учреждениям)	902	03	10	10 1 00 09090	610	30,7	30,6	30,5
Расходы за счет резервного фонда Администрации города Батайска в рамках подпрограммы "Защита от чрезвычайных ситуаций" муниципальной программы города Батайска "Защита населения и территории от чрезвычайных ситуаций, обеспечение пожарной безопасности и безопасности людей на водных объектах" (Субсидии бюджетным учреждениям)	902	03	10	10 1 00 90100	610	124,0		
Расходы на обеспечение мероприятий в рамках реализации подпрограммы "Развитие системы обеспечения вызова экстренных оперативных служб по единому номеру "112" муниципальной программы города Батайска "Защита населения и территории от чрезвычайных ситуаций, обеспечение пожарной безопасности и безопасности людей на водных объектах" (Субсидии бюджетным учреждениям)	902	03	10	10 2 00 20010	610	485,0	770,0	770,0
Расходы на обеспечение мероприятий в рамках реализации подпрограммы "Развитие аппаратно-программного комплекса "Безопасный город" муниципальной программы города Батайска "Защита населения и территории от чрезвычайных ситуаций, обеспечение пожарной безопасности и безопасности людей на водных объектах" (Субсидии бюджетным учреждениям)	902	03	10	10 3 00 20010	610	3 980,0	3 500,0	3 500,0
Расходы на возмещение расходов, понесенных бюджетами субъектов Российской Федерации на размещение и питание граждан Российской Федерации, иностранных граждан и лиц без гражданства, постоянно проживающих на территории Украины, Донецкой Народной Республики, Луганской Народной Республики, Запорожской области, Херсонской области, вынужденно покинувших жилые помещения и находящихся в пунктах временного размещения и питания, на территории Российской Федерации, за счет средств резервного фонда Правительства Российской Федерации, в рамках непрограммного направления деятельности органов местного самоуправления и отраслевых (функциональных) органов Администрации города Батайска (Субсидии бюджетным учреждениям)	902	03	10	99 9 00 56940	610	2 128,8		
НАЦИОНАЛЬНАЯ ЭКОНОМИКА	902	04				172,7	40,1	40,1
Общэкономические вопросы	902	04	01			132,7		
Расходы на осуществление переданных полномочий по государственному регулированию тарифов на перевозку пассажиров и багажа в рамках обеспечения деятельности Администрации города Батайска (Расходы на выплаты персоналу государственных (муниципальных) органов)	902	04	01	89 1 00 72380	120	132,7		
Транспорт	902	04	08				0,1	0,1
Реализация направления расходов в рамках непрограммных расходов органов местного самоуправления и отраслевых (функциональных) органов Администрации города Батайска (Иные закупки товаров, работ и услуг для обеспечения государственных (муниципальных) нужд)	902	04	08	99 0 00 99990	240		0,1	0,1
Другие вопросы в области национальной экономики	902	04	12			40,0	40,0	40,0
Расходы на мероприятия по защите прав потребителей в рамках реализации подпрограммы «Защита прав потребителей» муниципальной программы города Батайска «Экономическое развитие» (Иные закупки товаров, работ и услуг для обеспечения государственных (муниципальных) нужд)	902	04	12	14 2 00 20010	240	40,0	40,0	40,0
ОБРАЗОВАНИЕ	902	07				1 092,2	1 057,2	1 057,2
Профессиональная подготовка, переподготовка и повышение квалификации	902	07	05			65,0	65,0	65,0
Расходы на реализацию мероприятий по обеспечению профессионального образования муниципальных служащих города Батайска в рамках подпрограммы «Развитие муниципального управления и муниципальной службы» муниципальной программы города Батайска «Развитие муниципального управления» (Иные закупки товаров, работ и услуг для обеспечения государственных (муниципальных) нужд)	902	07	05	19 1 00 20010	240	65,0	65,0	65,0
Молодежная политика	902	07	07			1 027,2	992,2	992,2
Расходы на проведение мероприятий по организации и проведению фестивалей, конкурсов, форумов, слетов и других мероприятий в области молодежной политики в рамках подпрограммы «Поддержка молодежных инициатив» муниципальной программы города Батайска «Молодежная политика и социальная активность» (Иные закупки товаров, работ и услуг для обеспечения государственных (муниципальных) нужд)	902	07	07	03 1 00 20010	240	134,9	99,9	99,9
Расходы на проведение мероприятий по организации и проведению фестивалей, конкурсов, форумов, слетов и других мероприятий в области молодежной политики в рамках подпрограммы «Поддержка молодежных инициатив» муниципальной программы города Батайска «Молодежная политика и социальная активность» (Премии и гранты)	902	07	07	03 1 00 20010	350	50,0	50,0	50,0

Расходы на мероприятия по работе с молодежью в рамках подпрограммы «Поддержка молодежных инициатив» муниципальной программы города Батайска «Молодежная политика и социальная активность» (Иные закупки товаров, работ и услуг для обеспечения государственных (муниципальных) нужд)	902	07	07	03 1 00 S3120	240	177,2	177,2	177,2
Расходы на мероприятия по работе с молодежью в рамках подпрограммы «Формирование патриотизма и гражданской ответственности в молодежной среде» муниципальной программы города Батайска «Молодежная политика и социальная активность» (Иные закупки товаров, работ и услуг для обеспечения государственных (муниципальных) нужд)	902	07	07	03 2 00 S3120	240	140,1	140,1	140,1
Расходы на мероприятия по работе с молодежью в рамках подпрограммы «Формирование эффективной системы поддержки добровольческой деятельности» муниципальной программы города Батайска «Молодежная политика и социальная активность» (Иные закупки товаров, работ и услуг для обеспечения государственных (муниципальных) нужд)	902	07	07	03 3 00 S3120	240	200,0	200,0	200,0
Расходы на мероприятия по работе с молодежью в рамках подпрограммы «Развитие инфраструктуры молодежной политики» муниципальной программы города Батайска «Молодежная политика и социальная активность» (Иные закупки товаров, работ и услуг для обеспечения государственных (муниципальных) нужд)	902	07	07	03 4 00 S3120	240	300,0	300,0	300,0
Расходы на реализацию мероприятий по комплексным мерам противодействию злоупотреблению наркотиками и их незаконному обороту в городе Батайске в рамках реализации подпрограммы «Комплексные меры противодействия злоупотреблению наркотиками и их незаконному обороту» муниципальной программы города Батайска «Обеспечение общественного порядка и противодействие преступности» (Иные закупки товаров, работ и услуг для обеспечения государственных (муниципальных) нужд)	902	07	07	08 3 00 20010	240	25,0	25,0	25,0
ЗДРАВООХРАНЕНИЕ	902	09				3 108,8		
Другие вопросы в области здравоохранения	902	09	09			3 108,8		
Мероприятия по транспортировке пациентов, страдающих хронической почечной недостаточностью, от места их фактического проживания до места получения медицинской помощи методом заместительной почечной терапии и обратно в рамках реализации подпрограммы "Создание условий для оказания медицинской помощи населению" муниципальной программы города Батайска "Развитие здравоохранения" (Иные закупки товаров, работ и услуг для обеспечения государственных (муниципальных) нужд)	902	09	09	01 5 00 20010	240	2 411,8		
Мероприятия по выплатам поощрений студентам и ординаторам Федерального государственного бюджетного образовательного учреждения высшего образования "Ростовский государственный государственный медицинский университет" Министерства здравоохранения Российской Федерации в рамках подпрограмма "Создание благоприятных условий в целях привлечения медицинских работников для работы в медицинских организациях в городе Батайске" муниципальной программы города Батайска "Развитие здравоохранения" (Иные выплаты населению)	902	09	09	01 6 00 20010	360	697,0		
СОЦИАЛЬНАЯ ПОЛИТИКА	902	10				60 008,6	13 533,7	13 570,3
Охрана семьи и детства	902	10	04			60 008,6	13 533,7	13 570,3
Расходы на обеспечение предоставления жилых помещений детям-сиротам и детям, оставшимся без попечения родителей, лицам из их числа по договорам найма специализированных жилых помещений в рамках подпрограммы «Оказание мер государственной поддержки в улучшении жилищных условий отдельным категориям граждан на территории города Батайска» муниципальной программы города Батайска «Обеспечение доступным и комфортным жильем населения города Батайска» (Бюджетные инвестиции)	902	10	04	04 2 00 72400	410	55 823,6	7 540,4	7 540,4
Расходы на реализацию мероприятий по обеспечению жильем молодых семей в рамках подпрограммы "Обеспечение жильем молодых семей в городе Батайске" муниципальной программы города Батайска "Обеспечение доступным и комфортным жильем населения города Батайска" (Социальные выплаты гражданам, кроме публичных нормативных социальных выплат)	902	10	04	04 3 00 L4970	320	4 185,0	5 993,3	6 029,9
ФИЗИЧЕСКАЯ КУЛЬТУРА И СПОРТ	902	11				9 093,7	7 164,5	7 164,3
Массовый спорт	902	11	02			9 093,7	7 164,5	7 164,3
Расходы на обеспечение деятельности (оказание услуг) МБУ "Центр физкультурно-массовой работы города Батайска" в соответствии с подпрограммой «Развитие физической культуры и массового спорта в городе Батайске» муниципальной программы города Батайска «Развитие физической культуры и спорта» (Субсидии бюджетным учреждениям)	902	11	02	13 1 00 00590	610	6 753,2	6 619,3	6 619,3
Расходы на уплату налогов, сборов и иных платежей в соответствии с подпрограммой "Развитие физической культуры и массового спорта в городе Батайске" муниципальной программы города Батайска "Развитие физической культуры и спорта" (Субсидии бюджетным учреждениям)	902	11	02	13 1 00 09090	610	225,9	225,7	225,5

Расходы на организацию и проведение спортивно массовых мероприятий в соответствии с подпрограммой «Развитие физической культуры и массового спорта в городе Батайске» муниципальной программы города Батайска «Развитие физической культуры и спорта» (Иные закупки товаров, работ и услуг для обеспечения государственных (муниципальных) нужд)	902	11	02	13 1 00 20010	240	319,5	319,5	319,5
Расходы на организацию и проведение спортивно массовых мероприятий в соответствии с подпрограммой «Развитие физической культуры и массового спорта в городе Батайске» муниципальной программы города Батайска «Развитие физической культуры и спорта» (Субсидии бюджетным учреждениям)	902	11	02	13 1 00 20010	610	1 205,1		
Расходы за счет средств резервного фонда Правительства Ростовской области в соответствии с подпрограммой «Развитие физической культуры и массового спорта в городе Батайске» муниципальной программы города Батайска «Развитие физической культуры и спорта» (Субсидии бюджетным учреждениям)	902	11	02	13 1 00 71180	610	200,0		
Расходы на реализацию мероприятий по благоустройству спортивных площадок на территории муниципального образования "Город Батайск" в рамках реализации подпрограммы "Инфраструктура физической культуры и спорта" муниципальной программы города Батайска "Развитие физической культуры и спорта" (Субсидии бюджетным учреждениям)	902	11	02	13 3 00 20040	610	390,0		
СРЕДСТВА МАССОВОЙ ИНФОРМАЦИИ	902	12				500,0	500,0	500,0
Периодическая печать и издательства	902	12	02			500,0	500,0	500,0
Расходы на развитие печатных средств массовой информации в рамках подпрограммы «Развитие средств массовой информации» муниципальной программы города Батайска «Информационное общество» (Субсидии юридическим лицам (кроме некоммерческих организаций), индивидуальным предпринимателям, физическим лицам - производителям товаров, работ, услуг)	902	12	02	15 3 00 60010	810	500,0	500,0	500,0
КОНТРОЛЬНО-СЧЕТНАЯ ПАЛАТА ГОРОДА БАТАЙСКА	903					12 311,8	10 359,7	10 359,7
ОБЩЕГОСУДАРСТВЕННЫЕ ВОПРОСЫ	903	01				12 266,8	10 314,7	10 314,7
Обеспечение деятельности финансовых, налоговых и таможенных органов и органов финансового (финансово-бюджетного) надзора	903	01	06			12 247,8	10 295,7	10 295,7
Расходы на выплаты по оплате труда работников органов местного самоуправления и отраслевых (функциональных) органов Администрации города Батайска в рамках обеспечения функционирования председателя Контрольно-счетной палаты города Батайска (Расходы на выплаты персоналу государственных (муниципальных) органов)	903	01	06	92 1 00 00110	120	3 645,2	2 166,1	2 166,1
Расходы на выплаты по оплате труда работников органов местного самоуправления и отраслевых (функциональных) органов Администрации города Батайска в рамках обеспечения функционирования аудитора Контрольно-счетной палаты города Батайска (Расходы на выплаты персоналу государственных (муниципальных) органов)	903	01	06	92 2 00 00110	120	2 080,6	2 001,7	2 001,7
Расходы на выплаты по оплате труда работников органов местного самоуправления и отраслевых (функциональных) органов Администрации города Батайска в рамках обеспечения функционирования аппарата Контрольно-счетной палаты города Батайска (Расходы на выплаты персоналу государственных (муниципальных) органов)	903	01	06	92 3 00 00110	120	5 646,3	5 583,3	5 583,3
Расходы на обеспечение функций органов местного самоуправления и отраслевых (функциональных) органов Администрации города Батайска в рамках обеспечения функционирования аппарата Контрольно-счетной палаты города Батайска (Иные закупки товаров, работ и услуг для обеспечения государственных (муниципальных) нужд)	903	01	06	92 3 00 00190	240	875,7	544,6	544,6
Другие общегосударственные вопросы	903	01	13			19,0	19,0	19,0
Реализация направления расходов в рамках непрограммных расходов органов местного самоуправления и отраслевых (функциональных) органов Администрации города Батайска (Уплата налогов, сборов и иных платежей)	903	01	13	99 0 00 99990	850	19,0	19,0	19,0
ОБРАЗОВАНИЕ	903	07				45,0	45,0	45,0
Профессиональная подготовка, переподготовка и повышение квалификации	903	07	05			45,0	45,0	45,0
Расходы на реализацию мероприятий по обеспечению профессионального образования муниципальных служащих города Батайска в рамках подпрограммы «Развитие муниципального управления и муниципальной службы» муниципальной программы города Батайска «Развитие муниципального управления» (Иные закупки товаров, работ и услуг для обеспечения государственных (муниципальных) нужд)	903	07	05	19 1 00 20010	240	45,0	45,0	45,0
ФИНАНСОВОЕ УПРАВЛЕНИЕ ГОРОДА БАТАЙСКА	904					47 054,7	84 403,4	139 730,2
ОБЩЕГОСУДАРСТВЕННЫЕ ВОПРОСЫ	904	01				18 735,4	53 364,1	116 535,5
Обеспечение деятельности финансовых, налоговых и таможенных органов и органов финансового (финансово-бюджетного) надзора	904	01	06			15 745,0	15 516,6	15 516,6

Расходы на мероприятия по созданию и развитию информационной инфраструктуры города Батайска в рамках подпрограммы «Развитие цифровых технологий» муниципальной программы города Батайска «Информационное общество» (Иные закупки товаров, работ и услуг для обеспечения государственных (муниципальных) нужд)	904	01	06	15 1 00 20010	240	350,0	350,0	350,0
Расходы на выплаты по оплате труда работников муниципальных органов города Батайска в рамках подпрограммы "Нормативно-методическое обеспечение и организация бюджетного процесса" муниципальной программы города Батайска "Управление муниципальными финансами" (Расходы на выплаты персоналу государственных (муниципальных) органов)	904	01	06	20 1 00 00110	120	14 790,9	14 614,6	14 614,6
Расходы на обеспечение функций муниципальных органов города Батайска в рамках подпрограммы "Нормативно-методическое обеспечение и организация бюджетного процесса" муниципальной программы города Батайска "Управление муниципальными финансами" (Иные закупки товаров, работ и услуг для обеспечения государственных (муниципальных) нужд)	904	01	06	20 1 00 00190	240	552,0	552,0	552,0
Расходы за счет дотаций (грантов) из федерального бюджета бюджетам субъектов Российской Федерации за достижение показателей деятельности органов исполнительной власти субъектов Российской Федерации в рамках непрограммных расходов органов местного самоуправления (Иные выплаты населению)	904	01	06	99 9 00 55490	360	52,1		
Резервные фонды	904	01	11			2 893,1	0,0	0,0
Резервный фонд Администрации города Батайска на финансовое обеспечение непредвиденных расходов в рамках непрограммных расходов органов местного самоуправления и отраслевых (функциональных) органов Администрации города Батайска (Резервные средства)	904	01	11	99 1 00 90100	870	2 893,1		
Другие общегосударственные вопросы	904	01	13			97,3	37 847,5	101 018,9
Условно утвержденные расходы по иным непрограммным мероприятиям в рамках непрограммных расходов органов местного самоуправления и отраслевых (функциональных) органов Администрации города Батайска (Специальные расходы)	904	01	13	99 9 00 90110	880		36 500,0	101 018,9
Исполнение судебных актов Российской Федерации и мировых соглашений по возмещению вреда, причиненного в результате незаконных действий (бездействия) органов государственной власти (государственных органов), органов местного самоуправления либо должностных лиц этих органов, а также в результате деятельности муниципальных учреждений, иных судебных издержек в рамках непрограммного направления деятельности (Исполнение судебных актов)	904	01	13	99 9 00 90120	830	97,3		
Расходы, зарезервированные на финансовое обеспечение мероприятий в рамках обеспечения софинансирования средств областного бюджета по иным непрограммным мероприятиям в рамках непрограммного направления деятельности (Резервные средства)	904	01	13	99 9 00 90570	870		1 347,5	
ОБРАЗОВАНИЕ	904	07				18,0	18,0	18,0
Профессиональная подготовка, переподготовка и повышение квалификации	904	07	05			18,0	18,0	18,0
Расходы на реализацию мероприятий по обеспечению профессионального образования муниципальных служащих города Батайска в рамках подпрограммы «Развитие муниципального управления и муниципальной службы» муниципальной программы города Батайска «Развитие муниципального управления» (Иные закупки товаров, работ и услуг для обеспечения государственных (муниципальных) нужд)	904	07	05	19 1 00 20010	240	18,0	18,0	18,0
ОБСЛУЖИВАНИЕ ГОСУДАРСТВЕННОГО (МУНИЦИПАЛЬНОГО) ДОЛГА	904	13				28 301,3	31 021,3	23 176,7
Обслуживание государственного (муниципального) внутреннего долга	904	13	01			28 301,3	31 021,3	23 176,7
Процентные платежи по муниципальному долгу города Батайска в рамках подпрограммы "Управление муниципальным долгом города Батайска" муниципальной программы города Батайска "Управление муниципальными финансами" (Обслуживание муниципального долга)	904	13	01	20 2 00 90090	730	28 301,3	31 021,3	23 176,7
УПРАВЛЕНИЕ КУЛЬТУРЫ ГОРОДА БАТАЙСКА	906					278 622,8	257 465,1	244 621,6
ЖИЛИЩНО-КОММУНАЛЬНОЕ ХОЗЯЙСТВО	906	05				183,0	183,0	183,0
Благоустройство	906	05	03			183,0	183,0	183,0
Расходы на уплату налогов, сборов и иных платежей в рамках подпрограммы "Развитие культуры" муниципальной программы города Батайска "Развитие культуры" (Субсидии бюджетным учреждениям)	906	05	03	11 2 00 09090	610	140,0	140,0	140,0
Расходы на уплату налогов, сборов и иных платежей в рамках подпрограммы "Развитие культуры" муниципальной программы города Батайска "Развитие культуры" (Уплата налогов, сборов и иных платежей)	906	05	03	11 2 00 09090	850	43,0	43,0	43,0
ОБРАЗОВАНИЕ	906	07				109 942,8	115 240,9	103 815,7
Дополнительное образование детей	906	07	03			109 942,8	115 240,9	103 815,7

Расходы на обеспечение деятельности (оказание услуг) муниципальных учреждений города Батайска в рамках подпрограммы "Развитие культуры" муниципальной программы города Батайска "Развитие культуры" (Субсидии бюджетным учреждениям)	906	07	03	11 2 00 00590	610	107 269,9	102 956,5	102 956,4
Расходы на уплату налогов, сборов и иных платежей в рамках подпрограммы "Развитие культуры" муниципальной программы города Батайска "Развитие культуры" (Субсидии бюджетным учреждениям)	906	07	03	11 2 00 09090	610	859,3	859,3	859,3
Расходы за счет иных межбюджетных трансфертов выделенных на поощрение органов местного самоуправления муниципальных районов и городских округов за развитие доходной базы, исходя из дополнительно поступивших в областной бюджет доходов от реализуемых на территориях муниципальных образований проектов, и с учетом достижения целей, показателей национальных, федеральных и региональных проектов в рамках подпрограммы "Развитие культуры" муниципальной программы города Батайска "Развитие культуры" (Субсидии бюджетным учреждениям)	906	07	03	11 2 00 71380	610	813,6		
Расходы на государственную поддержку отрасли культуры в рамках подпрограммы "Развитие культуры" муниципальной программы города Батайска "Развитие культуры" (Субсидии бюджетным учреждениям)	906	07	03	11 2 A1 55190	610		11 425,1	
Расходы на создание виртуальных концертных залов в рамках подпрограммы "Развитие культуры" муниципальной программы города Батайска "Развитие культуры" (Субсидии бюджетным учреждениям)	906	07	03	11 2 A3 54530	610	1 000,0		
КУЛЬТУРА, КИНЕМАТОГРАФИЯ	906	08				168 497,0	142 041,2	140 622,9
Культура	906	08	01			124 739,4	101 185,3	99 767,0
Расходы на обеспечение деятельности (оказание услуг) муниципальных учреждений города Батайска в рамках подпрограммы "Развитие культуры" муниципальной программы города Батайска "Развитие культуры" (Субсидии бюджетным учреждениям)	906	08	01	11 2 00 00590	610	104 957,2	95 132,0	95 132,1
Расходы на уплату налогов, сборов и иных платежей в рамках подпрограммы "Развитие культуры" муниципальной программы города Батайска "Развитие культуры" (Субсидии бюджетным учреждениям)	906	08	01	11 2 00 09090	610	4 192,4	4 122,7	4 095,9
Мероприятия по организации досуга жителей города Батайска, проведение праздничных мероприятий в рамках подпрограммы "Развитие культуры" муниципальной программы города Батайска "Развитие культуры" (Субсидии бюджетным учреждениям)	906	08	01	11 2 00 20010	610	1 224,8		
Мероприятия по принятию участия в XIII областном Слете работников культуры Ростовской области "Донские зори" в рамках подпрограммы "Развитие культуры" муниципальной программы города Батайска "Развитие культуры" (Субсидии бюджетным учреждениям)	906	08	01	11 2 00 20020	610	75,6		
Расходы на развитие деятельности модельных муниципальных библиотек, созданных в рамках реализации национального проекта "Культура", в рамках подпрограммы "Развитие культуры" муниципальной программы города Батайска "Развитие культуры" (Субсидии бюджетным учреждениям)	906	08	01	11 2 00 20070	610	364,5		
Расходы за счет средств резервного фонда Правительства Ростовской области в рамках подпрограммы "Развитие культуры" муниципальной программы города Батайска "Развитие культуры" (Субсидии бюджетным учреждениям)	906	08	01	11 2 00 71180	610	700,1		
Расходы на создание модельных муниципальных библиотек в рамках подпрограммы "Развитие культуры" муниципальной программы города Батайска "Развитие культуры" (Субсидии бюджетным учреждениям)	906	08	01	11 2 00 71370	610	10 000,0		
Расходы за счет иных межбюджетных трансфертов выделенных на поощрение органов местного самоуправления муниципальных районов и городских округов за развитие доходной базы, исходя из дополнительно поступивших в областной бюджет доходов от реализуемых на территориях муниципальных образований проектов, и с учетом достижения целей, показателей национальных, федеральных и региональных проектов в рамках подпрограммы "Развитие культуры" муниципальной программы города Батайска "Развитие культуры" (Субсидии бюджетным учреждениям)	906	08	01	11 2 00 71380	610	1 284,0		
Расходы на реализацию инициативных проектов в рамках подпрограммы "Развитие культуры" муниципальной программы города Батайска "Развитие культуры" (Субсидии бюджетным учреждениям)	906	08	01	11 2 00 S4640	610	360,3	39,8	
Государственная поддержка отрасли культуры в рамках подпрограммы "Развитие культуры" муниципальной программы города Батайска "Развитие культуры" (Субсидии бюджетным учреждениям)	906	08	01	11 2 00 L5190	610	540,9	540,9	539,0
Расходы на комплектование книжных фондов библиотек муниципальных образований в рамках подпрограммы "Развитие культуры" муниципальной программы города Батайска "Развитие культуры" (Субсидии бюджетным учреждениям)	906	08	01	11 2 00 S4180	610	1 039,6	1 349,9	
Другие вопросы в области культуры, кинематографии	906	08	04			43 757,6	40 855,9	40 855,9

Расходы на выплаты по оплате труда работников муниципальных органов города Батайска в рамках подпрограммы "Обеспечение реализации муниципальной программы города Батайска "Развитие культуры" муниципальной программы города Батайска "Развитие культуры" (Расходы на выплаты персоналу государственных (муниципальных) органов)	906	08	04	11 1 00 00110	120	4 591,1	4 528,8	4 528,8
Расходы на содержание централизованных бухгалтерий в рамках подпрограммы "Обеспечение реализации муниципальной программы города Батайска "Развитие культуры" муниципальной программы города Батайска "Развитие культуры" (Расходы на выплаты персоналу государственных (муниципальных) органов)	906	08	04	11 1 00 00590	120	37 810,5	35 229,1	35 229,1
Расходы на содержание централизованных бухгалтерий в рамках подпрограммы "Обеспечение реализации муниципальной программы города Батайска "Развитие культуры" муниципальной программы города Батайска "Развитие культуры" (Иные закупки товаров, работ и услуг для обеспечения государственных (муниципальных) нужд)	906	08	04	11 1 00 00590	240	1 226,4	989,4	989,4
Расходы на мероприятия по организации и проведению городского конкурса "Грани Мастерства" направленное на повышение социального статуса и престижа работников учреждений культуры города Батайска в рамках подпрограммы "Развитие культуры" муниципальной программы города Батайска "Развитие культуры" (Премии и гранты)	906	08	04	11 2 00 20030	350	37,0	100,0	100,0
Расходы на ежегодные разовые выплаты главы Администрации города Батайска мастерам народной культуры в рамках подпрограммы "Развитие культуры" муниципальной программы города Батайска "Развитие культуры" (Премии и гранты)	906	08	04	11 2 00 20040	350	8,6	8,6	8,6
Расходы на проведение независимой оценки качества работы учреждений подведомственных Управлению культуры города Батайска в рамках подпрограммы "Развитие культуры" муниципальной программы города Батайска "Развитие культуры" (Иные закупки товаров, работ и услуг для обеспечения государственных (муниципальных) нужд)	906	08	04	11 2 00 20050	240	62,5		
Расходы за счет дотаций (грантов) из федерального бюджета бюджетам субъектов Российской Федерации за достижение показателей деятельности органов исполнительной власти субъектов Российской Федерации в рамках непрограммных расходов органов местного самоуправления (Иные выплаты населению)	906	08	04	99 9 00 55490	360	21,5		
УПРАВЛЕНИЕ ОБРАЗОВАНИЯ ГОРОДА БАТАЙСКА	907					2 715 276,2	2 460 662,9	2 490 548,4
ОБЩЕГОСУДАРСТВЕННЫЕ ВОПРОСЫ	907	01				20,0		
Другие общегосударственные вопросы	907	01	13			20,0		
Исполнение судебных актов Российской Федерации и мировых соглашений по возмещению вреда, причиненного в результате незаконных действий (бездействия) органов государственной власти (государственных органов), органов местного самоуправления либо должностных лиц этих органов, а также в результате деятельности муниципальных учреждений, иных судебных издержек в рамках непрограммного направления деятельности (Исполнение судебных актов)	907	01	13	99 9 00 90120	830	20,0		
ЖИЛИЩНО-КОММУНАЛЬНОЕ ХОЗЯЙСТВО	907	05				3 911,4	3 648,0	3 648,0
Другие вопросы в области жилищно-коммунального хозяйства	907	05	05			3 911,4	3 648,0	3 648,0
Расходы на содержание образовательных учреждений (централизованных бухгалтерий) в рамках подпрограммы "Развитие общего и дополнительного образования" муниципальной программы города Батайска "Развитие образования" (Субсидии бюджетным учреждениям)	907	05	05	02 1 00 00590	610	3 834,9	3 623,5	3 623,5
Расходы на уплату налогов, сборов и иных платежей в рамках подпрограммы «Развитие общего и дополнительного образования» муниципальной программы города Батайска «Развитие образования» (Субсидии бюджетным учреждениям)	907	05	05	02 1 00 09090	610	36,9	2,0	2,0
Расходы на обеспечение мероприятий по охране объектов и пожарной безопасности учреждений образования в рамках подпрограммы «Развитие общего и дополнительного образования» муниципальной программы города Батайска «Развитие образования» (Субсидии бюджетным учреждениям)	907	05	05	02 1 00 20010	610	39,6	22,5	22,5
ОБРАЗОВАНИЕ	907	07				2 617 199,7	2 365 663,8	2 400 772,5
Дошкольное образование	907	07	01			1 155 380,8	1 141 681,0	1 166 234,0
Расходы на содержание образовательных учреждений (централизованных бухгалтерий) в рамках подпрограммы "Развитие общего и дополнительного образования" муниципальной программы города Батайска "Развитие образования" (Субсидии бюджетным учреждениям)	907	07	01	02 1 00 00590	610	249 050,0	238 751,1	238 751,1
Расходы на уплату налогов, сборов и иных платежей в рамках подпрограммы «Развитие общего и дополнительного образования» муниципальной программы города Батайска «Развитие образования» (Субсидии бюджетным учреждениям)	907	07	01	02 1 00 09090	610	46 124,4	45 068,7	45 068,7

Расходы на обеспечение мероприятий по охране объектов и пожарной безопасности учреждений образования в рамках подпрограммы «Развитие общего и дополнительного образования» муниципальной программы города Батайска «Развитие образования» (Субсидии бюджетным учреждениям)	907	07	01	02 1 00 20010	610	28 995,9	6 165,9	6 165,9
Расходы за счет средств резервного фонда Правительства Ростовской области в рамках подпрограммы "Развитие общего и дополнительного образования" муниципальной программы города Батайска "Развитие образования" (Субсидии бюджетным учреждениям)	907	07	01	02 1 00 71180	610	274,7		
Расходы за счет иных межбюджетных трансфертов выделенных на поощрение органов местного самоуправления муниципальных районов и городских округов за развитие доходной базы, исходя из дополнительно поступивших в областной бюджет доходов от реализуемых на территориях муниципальных образований проектов, и с учетом достижения целей, показателей национальных, федеральных и региональных проектов в рамках подпрограммы "Развитие общего и дополнительного образования" муниципальной программы города Батайска "Развитие образования" (Субсидии бюджетным учреждениям)	907	07	01	02 1 00 71380	610	9 147,4		
Расходы на обеспечение государственных гарантий реализации прав на получение общедоступного и бесплатного дошкольного образования в муниципальных дошкольных образовательных организациях, дошкольного, начального общего, основного общего, среднего общего образования в муниципальных общеобразовательных организациях, обеспечение дополнительного образования детей в муниципальных общеобразовательных организациях, включая расходы на оплату труда, приобретение учебников и учебных пособий, средств обучения, игр, игрушек (за исключением расходов на содержание зданий и оплату коммунальных услуг) в рамках подпрограммы «Развитие общего и дополнительного образования» муниципальной программы города Батайска «Развитие образования» (Субсидии бюджетным учреждениям)	907	07	01	02 1 00 72460	610	803 521,9	850 710,0	876 248,3
Расходы на капитальный ремонт муниципальных образовательных учреждений в рамках подпрограммы «Развитие общего и дополнительного образования» муниципальной программы города Батайска «Развитие образования» (Субсидии бюджетным учреждениям)	907	07	01	02 1 00 S4550	610	14 104,0		
Расходы на реализацию инициативных проектов в рамках подпрограммы «Развитие общего и дополнительного образования» муниципальной программы города Батайска «Развитие образования» (Субсидии бюджетным учреждениям)	907	07	01	02 1 00 S4640	610	4 162,5	985,3	
Общее образование	907	07	02			1 238 542,3	1 012 460,0	1 022 618,5
Расходы на содержание образовательных учреждений (централизованных бухгалтерий) в рамках подпрограммы "Развитие общего и дополнительного образования" муниципальной программы города Батайска "Развитие образования" (Субсидии бюджетным учреждениям)	907	07	02	02 1 00 00590	610	96 423,0	89 654,0	89 654,0
Расходы на уплату налогов, сборов и иных платежей в рамках подпрограммы «Развитие общего и дополнительного образования» муниципальной программы города Батайска «Развитие образования» (Субсидии бюджетным учреждениям)	907	07	02	02 1 00 09090	610	35 776,2	43 599,4	43 599,4
Расходы на обеспечение мероприятий по охране объектов и пожарной безопасности учреждений образования в рамках подпрограммы «Развитие общего и дополнительного образования» муниципальной программы города Батайска «Развитие образования» (Субсидии бюджетным учреждениям)	907	07	02	02 1 00 20010	610	12 398,6	2 586,0	2 586,0
Расходы на реализацию мероприятий с детьми в рамках подпрограммы "Развитие общего и дополнительного образования" муниципальной программы города Батайска "Развитие образования" (Субсидии бюджетным учреждениям)	907	07	02	02 1 00 20070	610	412,3	412,3	412,3
Расходы на ежемесячное денежное вознаграждение за классное руководство педагогическим работникам муниципальных общеобразовательных организаций в рамках подпрограммы «Развитие общего и дополнительного образования» муниципальной программы города Батайска «Развитие образования» (Субсидии бюджетным учреждениям)	907	07	02	02 1 00 53030	610	42 731,6	42 731,6	42 731,6
Расходы за счет средств резервного фонда Правительства Ростовской области в рамках подпрограммы "Развитие общего и дополнительного образования" муниципальной программы города Батайска "Развитие образования" (Субсидии бюджетным учреждениям)	907	07	02	02 1 00 71180	610	3 055,6		
Расходы за счет иных межбюджетных трансфертов выделенных на поощрение органов местного самоуправления муниципальных районов и городских округов за развитие доходной базы, исходя из дополнительно поступивших в областной бюджет доходов от реализуемых на территориях муниципальных образований проектов, и с учетом достижения целей, показателей национальных, федеральных и региональных проектов в рамках подпрограммы "Развитие общего и дополнительного образования" муниципальной программы города Батайска "Развитие образования" (Субсидии бюджетным учреждениям)	907	07	02	02 1 00 71380	610	3 316,6		

Расходы на обеспечение государственных гарантий реализации прав на получение общедоступного и бесплатного дошкольного образования в муниципальных дошкольных образовательных организациях, дошкольного, начального общего, основного общего, среднего общего образования в муниципальных общеобразовательных организациях, обеспечение дополнительного образования детей в муниципальных общеобразовательных организациях, включая расходы на оплату труда, приобретение учебников и учебных пособий, средств обучения, игр, игрушек (за исключением расходов на содержание зданий и оплату коммунальных услуг) в рамках подпрограммы «Развитие общего и дополнительного образования» муниципальной программы города Батайска «Развитие образования» (Субсидии бюджетным учреждениям)	907	07	02	02 1 00 72460	610	718 429,0	732 608,1	742 334,9
Реализация мероприятий по модернизации школьных систем образования в рамках подпрограммы "Развитие общего и дополнительного образования" муниципальной программы города Батайска "Развитие образования" (Субсидии бюджетным учреждениям)	907	07	02	02 1 00 L7500	610	82 503,2		
Расходы на организацию бесплатного горячего питания обучающихся, получающих начальное общее образование в муниципальных образовательных организациях в рамках подпрограммы "Развитие общего и дополнительного образования" муниципальной программы города Батайска "Развитие образования"(Субсидии бюджетным учреждениям)	907	07	02	02 1 00 L3040	610	90 352,1	90 352,1	92 473,9
Расходы на капитальный ремонт муниципальных образовательных учреждений в рамках подпрограммы «Развитие общего и дополнительного образования» муниципальной программы города Батайска «Развитие образования» (Субсидии бюджетным учреждениям)	907	07	02	02 1 00 S4550	610	895,6		
Расходы на реализацию инициативных проектов в рамках подпрограммы «Развитие общего и дополнительного образования» муниципальной программы города Батайска «Развитие образования» (Субсидии бюджетным учреждениям)	907	07	02	02 1 00 S4640	610	1 548,8	1 311,0	
Расходы на организацию подвоза обучающихся и аренду плавательных бассейнов для обучения плаванию обучающихся муниципальных общеобразовательных организаций в рамках реализации внеурочной деятельности спортивно-оздоровительного направления основной образовательной программы начального общего образования в рамках подпрограммы "Развитие общего и дополнительного образования" муниципальной программы города Батайска "Развитие образования" (Субсидии бюджетным учреждениям)	907	07	02	02 1 00 S4780	610	1 468,8	1 469,4	1 469,4
Расходы на оснащение муниципальных образовательных организаций и объектов после завершения капитального ремонта, строительства, реконструкции в рамках подпрограммы "Развитие общего и дополнительного образования" муниципальной программы города Батайска "Развитие образования" (Субсидии бюджетным учреждениям)	907	07	02	02 1 00 S4840	610	141 768,0		
Расходы на проведение мероприятий по обеспечению деятельности советников директора по воспитанию и взаимодействию с детскими общественными объединениями в общеобразовательных организациях в рамках подпрограммы "Развитие общего и дополнительного образования" муниципальной программы города Батайска "Развитие образования" (Субсидии бюджетным учреждениям)	907	07	02	02 1 EB 51790	610	7 452,9	7 347,0	7 347,0
Обеспечение оснащения муниципальных общеобразовательных организаций, в том числе структурных подразделений указанных организаций, государственными символами Российской Федерации в рамках подпрограммы "Развитие общего и дополнительного образования" муниципальной программы города Батайска "Развитие образования" (Субсидии бюджетным учреждениям)	907	07	02	02 1 EB 57860	610		379,1	
Расходы на реализацию мероприятий по развитию и поддержке казачества в городе Батайске в рамках реализации подпрограммы «Развитие и поддержка казачества» муниципальной программы города Батайска «Обеспечение общественного порядка и противодействие преступности» (Субсидии бюджетным учреждениям)	907	07	02	08 4 00 20010	610	10,0	10,0	10,0
Дополнительное образование детей	907	07	03			152 390,4	143 918,4	144 024,7
Расходы на содержание образовательных учреждений (централизованных бухгалтерий) в рамках подпрограммы "Развитие общего и дополнительного образования" муниципальной программы города Батайска "Развитие образования" (Субсидии бюджетным учреждениям)	907	07	03	02 1 00 00590	610	142 461,9	136 069,7	136 069,7
Расходы на уплату налогов, сборов и иных платежей в рамках подпрограммы «Развитие общего и дополнительного образования» муниципальной программы города Батайска «Развитие образования» (Субсидии бюджетным учреждениям)	907	07	03	02 1 00 09090	610	4 691,4	4 691,4	4 691,4
Расходы на обеспечение мероприятий по охране объектов и пожарной безопасности учреждений образования в рамках подпрограммы «Развитие общего и дополнительного образования» муниципальной программы города Батайска «Развитие образования» (Субсидии бюджетным учреждениям)	907	07	03	02 1 00 20010	610	1 629,7	483,0	483,0

Расходы на обеспечение государственных гарантий реализации прав на получение общедоступного и бесплатного дошкольного образования в муниципальных дошкольных образовательных организациях, дошкольного, начального общего, основного общего, среднего общего образования в муниципальных общеобразовательных организациях, обеспечение дополнительного образования детей в муниципальных общеобразовательных организациях, включая расходы на оплату труда, приобретение учебников и учебных пособий, средств обучения, игр, игрушек (за исключением расходов на содержание зданий и оплату коммунальных услуг) в рамках подпрограммы «Развитие общего и дополнительного образования» муниципальной программы города Батайска «Развитие образования» (Субсидии бюджетным учреждениям)	907	07	03	02 1 00 72460	610	2 545,4	2 674,3	2 780,6
Расходы на капитальный ремонт муниципальных образовательных учреждений в рамках подпрограммы «Развитие общего и дополнительного образования» муниципальной программы города Батайска «Развитие образования» (Субсидии бюджетным учреждениям)	907	07	03	02 1 00 S4550	610	1 062,0		
Профессиональная подготовка, переподготовка и повышение квалификации	907	07	05			91,2	91,2	91,2
Расходы на реализацию мероприятий по обеспечению профессионального образования муниципальных служащих города Батайска в рамках подпрограммы «Развитие муниципального управления и муниципальной службы» муниципальной программы города Батайска «Развитие муниципального управления» (Иные закупки товаров, работ и услуг для обеспечения государственных (муниципальных) нужд)	907	07	05	19 1 00 20010	240	91,2	91,2	91,2
Другие вопросы в области образования	907	07	09			70 795,0	67 513,2	67 804,1
Расходы на выплаты по оплате труда работников муниципальных органов города Батайска в рамках подпрограммы «Развитие общего и дополнительного образования» муниципальной программы города Батайска «Развитие образования» (Расходы на выплаты персоналу государственных (муниципальных) органов)	907	07	09	02 1 00 00110	120	14 410,0	14 572,5	14 572,5
Расходы на обеспечение функций муниципальных органов города Батайска в рамках подпрограммы «Развитие общего и дополнительного образования» муниципальной программы города Батайска «Развитие образования» (Иные закупки товаров, работ и услуг для обеспечения государственных (муниципальных) нужд)	907	07	09	02 1 00 00190	240	3 219,0	3 170,9	3 170,9
Расходы на содержание образовательных учреждений (централизованных бухгалтерий) в рамках подпрограммы «Развитие общего и дополнительного образования» муниципальной программы города Батайска «Развитие образования» (Расходы на выплаты персоналу государственных (муниципальных) органов)	907	07	09	02 1 00 00590	120	21 527,1	18 081,4	18 081,4
Расходы на содержание образовательных учреждений (централизованных бухгалтерий) в рамках подпрограммы «Развитие общего и дополнительного образования» муниципальной программы города Батайска «Развитие образования» (Иные закупки товаров, работ и услуг для обеспечения государственных (муниципальных) нужд)	907	07	09	02 1 00 00590	240	412,8	390,0	390,0
Расходы на содержание образовательных учреждений (централизованных бухгалтерий) в рамках подпрограммы «Развитие общего и дополнительного образования» муниципальной программы города Батайска «Развитие образования» (Субсидии бюджетным учреждениям)	907	07	09	02 1 00 00590	610	4 807,4	5 721,9	5 721,9
Расходы на уплату налогов, сборов и иных платежей в рамках подпрограммы «Развитие общего и дополнительного образования» муниципальной программы города Батайска «Развитие образования» (Уплата налогов, сборов и иных платежей)	907	07	09	02 1 00 09090	850	49,3	42,8	42,8
Расходы на обеспечение мероприятий по охране объектов и пожарной безопасности учреждений образования в рамках подпрограммы «Развитие общего и дополнительного образования» муниципальной программы города Батайска «Развитие образования» (Иные закупки товаров, работ и услуг для обеспечения государственных (муниципальных) нужд)	907	07	09	02 1 00 20010	240	97,3	84,2	84,2
Расходы на организацию и проведение мероприятий, направленных на развитие педагогического потенциала системы образования в рамках подпрограммы «Развитие общего и дополнительного образования» муниципальной программы города Батайска «Развитие образования» (Субсидии бюджетным учреждениям)	907	07	09	02 1 00 20080	610	351,2	351,2	351,2
Расходы на единовременное пособие за полные годы стажа муниципальной службы при увольнении с муниципальной службы в рамках подпрограммы «Развитие общего и дополнительного образования» муниципальной программы города Батайска «Развитие образования» (Расходы на выплаты персоналу государственных (муниципальных) органов)	907	07	09	02 1 00 99990	120	308,0		
Расходы на содержание образовательных учреждений (централизованных бухгалтерий) в рамках подпрограммы «Развитие службы практической психологии» муниципальной программы города Батайска «Развитие образования» (Субсидии бюджетным учреждениям)	907	07	09	02 2 00 00590	610	15 361,4	15 171,6	15 171,6

Расходы на уплату налогов, сборов и иных платежей в рамках подпрограммы «Развитие службы практической психологии муниципальной программы города Батайска «Развитие образования» (Субсидии бюджетным учреждениям)	907	07	09	02 2 00 09090	610	119,5	119,5	119,5
Расходы на обеспечение мероприятий по охране объектов и пожарной безопасности учреждений образования в рамках подпрограммы «Развитие службы практической психологии муниципальной программы города Батайска «Развитие образования» (Субсидии бюджетным учреждениям)	907	07	09	02 2 00 20010	610	233,8	52,0	52,0
Расходы за счет средств резервного фонда Правительства Ростовской области в рамках подпрограммы "Развитие общего и дополнительного образования" муниципальной программы города Батайска "Развитие образования" (Субсидии бюджетным учреждениям)	907	07	09	02 1 00 71180	610	113,0		
Расходы на мероприятия в рамках подпрограммы «Социальная поддержка детей-сирот и детей, оставшихся без попечения родителей» муниципальной программы города Батайска «Развитие образования» (Иные закупки товаров, работ и услуг для обеспечения государственных (муниципальных) нужд)	907	07	09	02 3 00 20010	240	20,0	20,0	20,0
Расходы на осуществление полномочий по организации и осуществлению деятельности по опеке и попечительству в соответствии со статьей 6 Областного закона от 26 декабря 2007 года № 830-ЗС «Об организации опеки и попечительства в Ростовской области» в рамках подпрограммы «Социальная поддержка детей-сирот и детей, оставшихся без попечения родителей» муниципальной программы города Батайска «Развитие образования» (Расходы на выплаты персоналу государственных (муниципальных) органов)	907	07	09	02 3 00 72040	120	6 605,4	6 942,9	7 220,6
Расходы на осуществление полномочий по организации и осуществлению деятельности по опеке и попечительству в соответствии со статьей 6 Областного закона от 26 декабря 2007 года № 830-ЗС «Об организации опеки и попечительства в Ростовской области» в рамках подпрограммы «Социальная поддержка детей-сирот и детей, оставшихся без попечения родителей» муниципальной программы города Батайска «Развитие образования» (Иные закупки товаров, работ и услуг для обеспечения государственных (муниципальных) нужд)	907	07	09	02 3 00 72040	240	342,5	230,5	243,7
Расходы на мероприятия по созданию и развитию информационной инфраструктуры города Батайска в рамках подпрограммы «Развитие цифровых технологий» муниципальной программы города Батайска «Информационное общество» (Иные закупки товаров, работ и услуг для обеспечения государственных (муниципальных) нужд)	907	07	09	15 1 00 20010	240	2 795,8	2 561,8	2 561,8
Расходы за счет дотаций (грантов) из федерального бюджета бюджетам субъектов Российской Федерации за достижение показателей деятельности органов исполнительной власти субъектов Российской Федерации в рамках непрограммных расходов органов местного самоуправления (Иные выплаты населению)	907	07	09	99 9 00 55490	360	21,5		
СОЦИАЛЬНАЯ ПОЛИТИКА	907	10				89 147,5	91 351,1	86 127,9
Охрана семьи и детства	907	10	04			89 147,5	91 351,1	86 127,9
Расходы на осуществление полномочий по выплате компенсации родительской платы за присмотр и уход за детьми в образовательной организации, реализующей образовательную программу дошкольного образования в рамках подпрограммы "Развитие общего и дополнительного образования" муниципальной программы города Батайска "Развитие образования" (Иные закупки товаров, работ и услуг для обеспечения государственных (муниципальных) нужд)	907	10	04	02 1 00 72180	240	1 086,8	1 092,5	1 092,5
Расходы на осуществление полномочий по выплате компенсации родительской платы за присмотр и уход за детьми в образовательной организации, реализующей образовательную программу дошкольного образования в рамках подпрограммы "Развитие общего и дополнительного образования" муниципальной программы города Батайска "Развитие образования" (Социальные выплаты гражданам, кроме публичных нормативных социальных выплат)	907	10	04	02 1 00 72180	320	53 253,2	53 534,7	54 487,1
Расходы на осуществление полномочий по предоставлению мер социальной поддержки граждан, усыновивших (удочеривших) ребенка (детей), в части назначения и выплаты единовременного денежного пособия в рамках подпрограммы «Социальная поддержка детей-сирот и детей, оставшихся без попечения родителей» муниципальной программы города Батайска «Развитие образования» (Социальные выплаты гражданам, кроме публичных нормативных социальных выплат)	907	10	04	02 3 00 72220	320	300,0	360,0	360,0

Расходы на осуществление полномочий по предоставлению мер социальной поддержки детей-сирот и детей, оставшихся без попечения родителей, лиц из числа детей-сирот и детей, оставшихся без попечения родителей, предусмотренных пунктами 1, 11, 12, 13 статьи 132 Областного закона от 22 октября 2004 года № 165-3С «О социальной поддержке детства в Ростовской области» в рамках подпрограммы «Социальная поддержка детей-сирот и детей, оставшихся без попечения родителей» муниципальной программы города Батайска «Развитие образования» (Социальные выплаты гражданам, кроме публичных нормативных социальных выплат)	907	10	04	02 3 00 72420	320	34 507,5	36 363,9	30 188,3
ФИЗИЧЕСКАЯ КУЛЬТУРА И СПОРТ	907	11				4 997,6		
Спорт высших достижений	907	11	03			4 997,6		
Расходы на содержание образовательных учреждений (централизованных бухгалтерий) в рамках подпрограммы "Развитие общего и дополнительного образования" муниципальной программы города Батайска "Развитие образования" (Субсидии бюджетным учреждениям)	907	11	03	02 1 00 00590	610	4 997,6		
УПРАВЛЕНИЕ ЖИЛИЩНО-КОММУНАЛЬНОГО ХОЗЯЙСТВА ГОРОДА БАТАЙСКА	910					524 450,9	1 276 268,3	2 494 558,2
ОБЩЕГОСУДАРСТВЕННЫЕ ВОПРОСЫ	910	01				44 794,3		
Другие общегосударственные вопросы	910	01	13			44 794,3		
Расходы на уплату налогов, сборов и иных платежей в рамках непрограммных расходов органов местного самоуправления и отраслевых (функциональных) органов Администрации города Батайска (Уплата налогов, сборов и иных платежей)	910	01	13	99 0 00 09090	850	100,0		
Исполнение судебных актов Российской Федерации и мировых соглашений по возмещению вреда, причиненного в результате незаконных действий (бездействия) органов государственной власти (государственных органов), органов местного самоуправления либо должностных лиц этих органов, а также в результате деятельности муниципальных учреждений, иных судебных издержек в рамках непрограммного направления деятельности (Исполнение судебных актов)	910	01	13	99 9 00 90120	830	44 694,3		
НАЦИОНАЛЬНАЯ ЭКОНОМИКА	910	04				215 559,1	192 170,5	210 236,0
Дорожное хозяйство (дорожные фонды)	910	04	09			214 572,3	191 170,5	209 236,0
Расходы на содержание, ремонт и капитальный ремонт автомобильных дорог общего пользования местного значения в рамках подпрограммы «Ремонт и содержание транспортной системы» муниципальной программы города Батайска «Развитие транспортной системы» (Иные закупки товаров, работ и услуг для обеспечения государственных (муниципальных) нужд)	910	04	09	17 1 00 20010	240	165 489,9	145 105,1	150 773,3
Расходы на ремонт и содержание автомобильных дорог общего пользования местного значения в рамках подпрограммы «Ремонт и содержание транспортной системы» муниципальной программы города Батайска «Развитие транспортной системы» (Иные закупки товаров, работ и услуг для обеспечения государственных (муниципальных) нужд)	910	04	09	17 1 00 S3510	240	7 274,1		
Расходы на строительство, реконструкцию, капитальный ремонт, содержание муниципальных объектов транспортной инфраструктуры в рамках подпрограммы "Ремонт и содержание транспортной системы" муниципальной программы города Батайска "Развитие транспортной системы" (Иные закупки товаров, работ и услуг для обеспечения государственных (муниципальных) нужд)	910	04	09	17 1 R1 S4800	240	37 782,1	40 930,2	58 462,7
Расходы на строительство и реконструкцию дорог, тротуаров и искусственных сооружений на них, включая проектные, изыскательские и прочие работы, услуги в рамках подпрограммы «Строительство и реконструкция дорог, тротуаров и искусственных сооружений на них» муниципальной программы города Батайска "Развитие транспортной системы" (Бюджетные инвестиции)	910	04	09	17 2 00 40010	410	682,4	5 135,2	
Расходы на развитие транспортной системы и оптимизации схемы организации дорожного движения на территории г. Батайска в рамках подпрограммы "Повышение безопасности дорожного движения на территории города" муниципальной программы города Батайска "Развитие транспортной системы"(Иные закупки товаров, работ и услуг для обеспечения государственных (муниципальных) нужд)	910	04	09	17 3 00 20010	240	1 417,6		
Расходы на строительство и реконструкцию светофорных объектов, включая проектные, изыскательские и прочие работы, услуги в рамках подпрограммы "Повышение безопасности дорожного движения на территории города" муниципальной программы города Батайска "Развитие транспортной системы" (Бюджетные инвестиции)	910	04	09	17 3 00 40010	410	1 926,2		
Другие вопросы в области национальной экономики	910	04	12			986,8	1 000,0	1 000,0

Расходы на ремонт жилищного фонда и имущества муниципального образования «Город Батайск в рамках подпрограммы «Ремонт жилищного фонда и имущества муниципального образования «Город Батайск» муниципальной программы города Батайска «Обеспечение качественными жилищно-коммунальными услугами населения города Батайска» (Иные закупки товаров, работ и услуг для обеспечения государственных (муниципальных) нужд)	910	04	12	07 3 00 20010	240	986,8	1 000,0	1 000,0
ЖИЛИЩНО-КОММУНАЛЬНОЕ ХОЗЯЙСТВО	910	05				261 101,0	1 084 079,8	2 284 304,2
Жилищное хозяйство	910	05	01			8 210,8	2 619,1	2 619,1
Расходы на мероприятия по развитию жилищного хозяйства в рамках подпрограммы "Развитие жилищного хозяйства в городе Батайске" муниципальной программы города Батайска "Обеспечение качественными жилищно-коммунальными услугами населения города Батайска" (Иные закупки товаров, работ и услуг для обеспечения государственных (муниципальных) нужд)	910	05	01	07 1 00 20010	240	8 191,5	2 610,2	2 610,2
Расходы на уплату налогов, сборов и иных платежей в рамках реализации подпрограммы «Ремонт жилищного фонда и имущества муниципального образования «Город Батайск» муниципальной программы города Батайска «Обеспечение качественными жилищно-коммунальными услугами населения города Батайска» (Уплата налогов, сборов и иных платежей)	910	05	01	07 3 00 99090	850	19,3	8,9	8,9
Коммунальное хозяйство	910	05	02			89 807,8	1 023 001,3	2 218 015,9
Расходы на мероприятия, обеспечивающие подключение муниципальных объектов водоснабжения к централизованной системе холодного водоснабжения в рамках подпрограммы «Комплексное развитие инженерной инфраструктуры города Батайска» муниципальной программы города Батайска «Обеспечение качественными жилищно-коммунальными услугами населения города Батайска» (Бюджетные инвестиции)	910	05	02	07 2 00 S4820	410	20 325,7	3 586,9	
Расходы на строительство и реконструкцию (модернизацию) объектов питьевого водоснабжения в рамках подпрограммы "Комплексное развитие инженерной инфраструктуры города Батайска" муниципальной программы города Батайска "Обеспечение качественными жилищно-коммунальными услугами населения города Батайска" (Бюджетные инвестиции)	910	05	02	07 2 F5 52430	410		976 080,7	2 179 892,0
Расходы на ремонт жилищного фонда и имущества муниципального образования «Город Батайск» в рамках подпрограммы «Ремонт жилищного фонда и имущества муниципального образования «Город Батайск» муниципальной программы города Батайска «Обеспечение качественными жилищно-коммунальными услугами населения города Батайска» (Иные закупки товаров, работ и услуг для обеспечения государственных (муниципальных) нужд)	910	05	02	07 3 00 20010	240	4 237,2	3 006,0	3 006,0
Расходы на строительство и реконструкцию жилищного фонда и имущества муниципального образования "Город Батайск" в рамках подпрограммы "Ремонт жилищного фонда и имущества муниципального образования "Город Батайск" муниципальной программы города Батайска "Обеспечение качественными жилищно-коммунальными услугами населения города Батайска"(Бюджетные инвестиции)	910	05	02	07 3 00 40010	410	4 230,2	5 209,8	
Расходы на уплату налогов, сборов и иных платежей в рамках реализации подпрограммы «Ремонт жилищного фонда и имущества муниципального образования «Город Батайск» муниципальной программы города Батайска «Обеспечение качественными жилищно-коммунальными услугами населения города Батайска» (Уплата налогов, сборов и иных платежей)	910	05	02	07 3 00 99090	850	993,9	504,3	504,3
Расходы на возмещение предприятиям жилищно-коммунального хозяйства части платы граждан за коммунальные услуги в рамках подпрограммы «Ремонт жилищного фонда и имущества муниципального образования «Город Батайск» муниципальной программы города Батайска «Обеспечение качественными жилищно-коммунальными услугами населения города Батайска» (Субсидии юридическим лицам (кроме некоммерческих организаций), индивидуальным предпринимателям, физическим лицам - производителям товаров, работ, услуг)	910	05	02	07 3 00 S3660	810	60 020,8	34 613,6	34 613,6
Благоустройство	910	05	03			129 279,7	25 257,0	30 466,8
Расходы на ремонт жилищного фонда и имущества муниципального образования «Город Батайск в рамках подпрограммы «Ремонт жилищного фонда и имущества муниципального образования «Город Батайск» муниципальной программы города Батайска «Обеспечение качественными жилищно-коммунальными услугами населения города Батайска» (Иные закупки товаров, работ и услуг для обеспечения государственных (муниципальных) нужд)	910	05	03	07 3 00 20010	240	2 155,2	2 155,2	2 155,2
Расходы на уплату налогов, сборов и иных платежей в рамках реализации подпрограммы «Ремонт жилищного фонда и имущества муниципального образования «Город Батайск» муниципальной программы города Батайска «Обеспечение качественными жилищно-коммунальными услугами населения города Батайска» (Уплата налогов, сборов и иных платежей)	910	05	03	07 3 00 99090	850	1 748,7	1 213,9	1 213,9
Расходы на благоустройство города Батайска в рамках подпрограммы «Благоустройство города Батайска» муниципальной программы города Батайска «Охрана окружающей среды и благоустройство» (Иные закупки товаров, работ и услуг для обеспечения государственных (муниципальных) нужд)	910	05	03	12 1 00 20010	240	27 929,9	2 576,2	18 027,7

Расходы на выполнение работ по составлению сметной документации и подучение заключения проверки достоверности применяемых нормативов по объекту: "Строительство общественного городского кладбища по адресу: Ростовская область, город Батайск, улица 7-я Промышленная 9" в рамках подпрограммы "Благоустройство города Батайска" муниципальной программы города Батайска "Охрана окружающей среды и благоустройство" (Бюджетные инвестиции)	910	05	03	12 1 00 40010	410	15 040,0		
Расходы за счет иных межбюджетных трансфертов выделенных на поощрение органов местного самоуправления муниципальных районов и городских округов за развитие доходной базы, исходя из дополнительно поступивших в областной бюджет доходов от реализуемых на территориях муниципальных образований проектов, и с учетом достижения целей, показателей национальных, федеральных и региональных проектов в рамках подпрограммы "Благоустройство города Батайска" муниципальной программы города Батайска "Охрана окружающей среды и благоустройство" (Иные закупки товаров, работ и услуг для обеспечения государственных (муниципальных) нужд)	910	05	03	12 1 00 71380	240	27 538,4		
Расходы на реализацию инициативных проектов в рамках подпрограммы «Благоустройство города Батайска» муниципальной программы города Батайска «Охрана окружающей среды и благоустройство» (Иные закупки товаров, работ и услуг для обеспечения государственных (муниципальных) нужд)	910	05	03	12 1 00 S4640	240	4 792,4		
Расходы на охрану окружающей среды и рациональное природопользование муниципального образования «Город Батайск в рамках подпрограммы «Охрана окружающей среды и рациональное природопользование муниципального образования «Город Батайск» муниципальной программы города Батайска «Охрана окружающей среды и благоустройство» (Иные закупки товаров, работ и услуг для обеспечения государственных (муниципальных) нужд)	910	05	03	12 2 00 20010	240	14 039,9	19 311,7	9 070,0
Расходы за счет резервного фонда Администрации города Батайска в рамках подпрограммы "Охрана окружающей среды и рациональное природопользование муниципального образования "Город Батайск" муниципальной программы города Батайска "Охрана окружающей среды и благоустройство" (Иные закупки товаров, работ и услуг для обеспечения государственных (муниципальных) нужд)	910	05	03	12 2 00 90100	240	2 455,2		
Расходы за счет средств резервного фонда Правительства Ростовской области (в том числе софинансирование) в рамках подпрограммы "Охрана окружающей среды и рациональное природопользование муниципального образования "Город Батайск" муниципальной программы города Батайска "Охрана окружающей среды и благоустройство" (Иные закупки товаров, работ и услуг для обеспечения государственных (муниципальных) нужд)	910	05	03	12 2 00 S4420	240	33 580,0		
Другие вопросы в области жилищно-коммунального хозяйства	910	05	05			33 802,7	33 202,4	33 202,4
Расходы на выплаты по оплате труда работников муниципальных органов города Батайска в рамках реализации подпрограммы «Ремонт жилищного фонда и имущества муниципального образования «Город Батайск» муниципальной программы города Батайска «Обеспечение качественными жилищно-коммунальными услугами населения города Батайска» (Расходы на выплаты персоналу государственных (муниципальных) органов)	910	05	05	07 3 00 00110	120	31 379,5	30 794,2	30 794,2
Расходы на обеспечение функций муниципальных органов города Батайска в рамках реализации подпрограммы «Ремонт жилищного фонда и имущества муниципального образования «Город Батайск» муниципальной программы города Батайска «Обеспечение качественными жилищно-коммунальными услугами населения города Батайска» (Иные закупки товаров, работ и услуг для обеспечения государственных (муниципальных) нужд)	910	05	05	07 3 00 00190	240	2 188,5	2 249,5	2 249,5
Расходы на уплату налогов, сборов и иных платежей в рамках реализации подпрограммы «Ремонт жилищного фонда и имущества муниципального образования «Город Батайск» муниципальной программы города Батайска «Обеспечение качественными жилищно-коммунальными услугами населения города Батайска» (Уплата налогов, сборов и иных платежей)	910	05	05	07 3 00 09090	850	208,7	158,7	158,7
Расходы за счет дотаций (грантов) из федерального бюджета бюджетам субъектов Российской Федерации за достижение показателей деятельности органов исполнительной власти субъектов Российской Федерации в рамках непрограммных расходов органов местного самоуправления (Иные выплаты населению)	910	05	05	99 9 00 55490	360	26,0		
ОБРАЗОВАНИЕ	910	07				26,0	18,0	18,0
Профессиональная подготовка, переподготовка и повышение квалификации	910	07	05			26,0	18,0	18,0
Расходы на реализацию мероприятий по обеспечению профессионального образования муниципальных служащих города Батайска в рамках подпрограммы «Развитие муниципального управления и муниципальной службы» муниципальной программы города Батайска «Развитие муниципального управления» (Иные закупки товаров, работ и услуг для обеспечения государственных (муниципальных) нужд)	910	07	05	19 1 00 20010	240	26,0	18,0	18,0
СОЦИАЛЬНАЯ ПОЛИТИКА	910	10				2 970,5		

Социальное обеспечение населения	910	10	03			2 970,5		
<i>Расходы за счет средств резервного фонда Правительства Ростовской области в рамках подпрограммы "Оказание мер государственной поддержки в улучшении жилищных условий отдельным категориям граждан на территории города Батайска" муниципальной программы города Батайска "Обеспечение доступным и комфортным жильем населения города Батайска" (Социальные выплаты гражданам, кроме публичных нормативных социальных выплат)</i>	910	10	03	04 2 00 71180	320	2 970,5		
УПРАВЛЕНИЕ ПО АРХИТЕКТУРЕ И ГРАДОСТРОИТЕЛЬСТВУ ГОРОДА БАТАЙСКА	912					1 105 567,7	26 512,3	26 512,3
ОБЩЕГОСУДАРСТВЕННЫЕ ВОПРОСЫ	912	01				18 396,4	18 271,8	18 271,8
Другие общегосударственные вопросы	912	01	13			18 396,4	18 271,8	18 271,8
<i>Расходы на выплаты по оплате труда работников муниципальных органов города Батайска в рамках подпрограммы «Обеспечение реализации муниципальной программы» муниципальной программы города Батайска «Обеспечение доступным и комфортным жильем населения города Батайска» (Расходы на выплаты персоналу государственных (муниципальных) органов)</i>	912	01	13	04 1 00 00110	120	17 269,5	16 981,8	16 981,8
<i>Расходы на обеспечение функций муниципальных органов города Батайска в рамках подпрограммы «Обеспечение реализации муниципальной программы» муниципальной программы города Батайска «Обеспечение доступным и комфортным жильем населения города Батайска» (Иные закупки товаров, работ и услуг для обеспечения государственных (муниципальных) нужд)</i>	912	01	13	04 1 00 00190	240	597,2	781,8	581,8
<i>Расходы на уплату налогов, сборов и иных платежей в рамках реализации подпрограммы «Обеспечение реализации муниципальной программы» муниципальной программы города Батайска «Обеспечение доступным и комфортным жильем населения города Батайска» (Уплата налогов, сборов и иных платежей)</i>	912	01	13	04 1 00 09090	850	8,2	8,2	8,2
<i>Расходы на мероприятия по созданию информационной системы обеспечения градостроительной деятельности города Батайска в рамках подпрограммы «Обеспечение реализации муниципальной программы» муниципальной программы города Батайска «Обеспечение доступным и комфортным жильем населения города Батайска» (Иные закупки товаров, работ и услуг для обеспечения государственных (муниципальных) нужд)</i>	912	01	13	04 1 00 20010	240	500,0	500,0	500,0
<i>Расходы на мероприятия по созданию и развитию информационной инфраструктуры города Батайска в рамках подпрограммы «Развитие цифровых технологий» муниципальной программы города Батайска «Информационное общество» (Иные закупки товаров, работ и услуг для обеспечения государственных (муниципальных) нужд)</i>	912	01	13	15 1 00 20010	240			200,0
<i>Расходы за счет дотаций (грантов) из федерального бюджета бюджетам субъектов Российской Федерации за достижение показателей деятельности органов исполнительной власти субъектов Российской Федерации в рамках непрограммных расходов органов местного самоуправления (Иные выплаты населению)</i>	912	01	13	99 9 00 55490	360	21,5		
НАЦИОНАЛЬНАЯ ЭКОНОМИКА	912	04				8 856,6		
Сельское хозяйство и рыболовство	912	04	05			596,6		
<i>Расходы на реализацию мероприятий по компенсации вреда нанесенных водным биологическим ресурсам и среде их обитания в рамках подпрограммы «Охрана окружающей среды и рациональное природопользование муниципального образования «Город Батайск» муниципальной программы города Батайска «Охрана окружающей среды и благоустройство» (Иные закупки товаров, работ и услуг для обеспечения государственных (муниципальных) нужд)</i>	912	04	05	12 2 00 20020	240	596,6		
Другие вопросы в области национальной экономики	912	04	12			8 260,0		
<i>Расходы на выполнение работ по внесению изменений в генеральный план муниципального образования "Город Батайск" в рамках подпрограммы "Территориальное планирование и развитие территорий, в том числе для жилищного строительства" муниципальной программы города Батайска «Обеспечение доступным и комфортным жильем населения города Батайска» (Иные закупки товаров, работ и услуг для обеспечения государственных (муниципальных) нужд)</i>	912	04	12	04 4 00 20010	240	450,0		
<i>Расходы на выполнение работ по внесению изменений в правила землепользования и застройки муниципального образования "Город Батайск" в рамках подпрограммы "Территориальное планирование и развитие территорий, в том числе для жилищного строительства" муниципальной программы города Батайска «Обеспечение доступным и комфортным жильем населения города Батайска» (Иные закупки товаров, работ и услуг для обеспечения государственных (муниципальных) нужд)</i>	912	04	12	04 4 00 20020	240	550,0		

Расходы на выполнение работ по разработке проекта планировки и проекта межевания на территории муниципального образования "Город Батайск" в рамках подпрограммы "Территориальное планирование и развитие территорий, в том числе для жилищного строительства" муниципальной программы города Батайска "Обеспечение доступным и комфортным жильем населения города Батайска"(Иные закупки товаров, работ и услуг для обеспечения государственных (муниципальных) нужд)	912	04	12	04 4 00 20030	240	7 260,0		
ЖИЛИЩНО-КОММУНАЛЬНОЕ ХОЗЯЙСТВО	912	05				60,0		
Жилищное хозяйство	912	05	01			60,0		
Расходы по определению средней рыночной стоимости одного квадратного метра общей площади жилья на территории Муниципального образования "Город Батайск" в рамках подпрограммы "Оказание мер государственной поддержки в улучшении жилищных условий отдельным категориям граждан на территории города Батайска" муниципальной программы города Батайска "Обеспечение доступным и комфортным жильем населения города Батайска" (Иные закупки товаров, работ и услуг для обеспечения государственных (муниципальных) нужд)	912	05	01	04 2 00 20010	240	60,0		
ОБРАЗОВАНИЕ	912	07				1 078 254,7	8 240,5	8 240,5
Дошкольное образование	912	07	01			504,4	825,0	825,0
Расходы на уплату налогов, сборов и иных платежей в рамках подпрограммы «Развитие общего и дополнительного образования» муниципальной программы города Батайска «Развитие образования» (Уплата налогов, сборов и иных платежей)	912	07	01	02 1 00 09090	850	504,4	825,0	825,0
Общее образование	912	07	02			1 077 750,3	7 395,5	7 395,5
Расходы на уплату налогов, сборов и иных платежей в рамках подпрограммы «Развитие общего и дополнительного образования» муниципальной программы города Батайска «Развитие образования» (Уплата налогов, сборов и иных платежей)	912	07	02	02 1 00 09090	850	5 520,8	7 395,5	7 395,5
Расходы на разработку, корректировку проектно-сметной документации на строительство и реконструкцию объектов в рамках подпрограммы "Развитие общего и дополнительного образования" муниципальной программы города Батайска "Развитие образования"(Бюджетные инвестиции)	912	07	02	02 1 00 21040	410	950,0		
Расходы на проведение строительного контроля и авторского надзора, технологического обследования объектов муниципальной собственности в рамках подпрограммы «Развитие общего и дополнительного образования» муниципальной программы города Батайска «Развитие образования» (Бюджетные инвестиции)	912	07	02	02 1 00 40040	410	11 968,2		
Расходы на осуществление бюджетных инвестиций в капитальное строительство (технологическое присоединение к инженерной инфраструктуре) объекта муниципальной собственности по адресу: г. Батайск, район Авиагородок, 44 в рамках подпрограммы "Развитие общего и дополнительного образования" муниципальной программы города Батайска "Развитие образования" (Бюджетные инвестиции)	912	07	02	02 1 00 40140	410	28 817,0		
Расходы на осуществление бюджетных инвестиций в капитальное строительство объекта муниципальной собственности по адресу г.Батайск, ул. Огородная, 78 в рамках подпрограммы "Развитие общего и дополнительного образования" муниципальной программы города Батайска "Развитие образования" (Бюджетные инвестиции)	912	07	02	02 1 00 40160	410	174,6		
Расходы на строительство и реконструкцию объектов образования муниципальной собственности, включая газификацию в рамках подпрограммы «Развитие общего, дополнительного образования» муниципальной программы города Батайска «Развитие образования» (Бюджетные инвестиции)	912	07	02	02 1 00 S3050	410	4 396,6		
Расходы на создание новых мест в общеобразовательных организациях в связи с ростом числа обучающихся, вызванным демографическим фактором, в рамках подпрограммы "Развитие общего и дополнительного образования" муниципальной программы города Батайска "Развитие образования" (Бюджетные инвестиции)	912	07	02	02 1 E1 53050	410	1 025 923,1		
Профессиональная подготовка, переподготовка и повышение квалификации	912	07	05				20,0	20,0
Расходы на реализацию мероприятий по обеспечению профессионального образования муниципальных служащих города Батайска в рамках подпрограммы «Развитие муниципального управления и муниципальной службы» муниципальной программы города Батайска «Развитие муниципального управления» (Иные закупки товаров, работ и услуг для обеспечения государственных (муниципальных) нужд)	912	07	05	19 1 00 20010	240		20,0	20,0
УПРАВЛЕНИЕ СОЦИАЛЬНОЙ ЗАЩИТЫ НАСЕЛЕНИЯ ГОРОДА БАТАЙСКА	913					910 132,3	632 418,3	609 152,4
ОБЩЕГОСУДАРСТВЕННЫЕ ВОПРОСЫ	913	01				232,2		
Другие общегосударственные вопросы	913	01	13			232,2		
Расходы на мероприятия по социальному обеспечению, оказанию мер социальной поддержки отдельных категорий граждан в рамках подпрограммы "Социальная поддержка отдельных категорий граждан" муниципальной программы города Батайска "Социальная поддержка граждан" (Иные закупки товаров, работ и услуг для обеспечения государственных (муниципальных) нужд)	913	01	13	05 1 00 20010	240	232,2		
ОБРАЗОВАНИЕ	913	07				39 874,0	39 019,0	40 822,7

Профессиональная подготовка, переподготовка и повышение квалификации	913	07	05				12,0	12,0	12,0
Расходы на реализацию мероприятий по обеспечению профессионального образования муниципальных служащих города Батайска в рамках подпрограммы «Развитие муниципального управления и муниципальной службы» муниципальной программы города Батайска «Развитие муниципального управления» (Иные закупки товаров, работ и услуг для обеспечения государственных (муниципальных) нужд)	913	07	05	19 1 00 20010	240	12,0	12,0	12,0	
Другие вопросы в области образования	913	07	09			39 862,0	39 007,0	40 810,7	
Расходы на организацию отдыха детей в каникулярное время, включая мероприятия по обеспечению безопасности их жизни и здоровья в рамках подпрограммы «Совершенствование мер демографической политики в области социальной поддержки семьи и детей» муниципальной программы города Батайска «Социальная поддержка граждан» (Социальные выплаты гражданам, кроме публичных нормативных социальных выплат)	913	07	09	05 2 00 20020	320	2 441,2			
Осуществление полномочий по организации и обеспечению отдыха и оздоровления детей, за исключением детей-сирот, детей, оставшихся без попечения родителей, детей, находящихся в социально опасном положении, и одаренных детей, проживающих в малоимущих семьях, в рамках подпрограммы «Совершенствование мер демографической политики в области социальной поддержки семьи и детей» муниципальной программы города Батайска «Социальная поддержка граждан» (Иные закупки товаров, работ и услуг для обеспечения государственных (муниципальных) нужд)	913	07	09	05 2 00 72200	240	70,0	50,0	50,0	
Осуществление полномочий по организации и обеспечению отдыха и оздоровления детей, за исключением детей-сирот, детей, оставшихся без попечения родителей, детей, находящихся в социально опасном положении, и одаренных детей, проживающих в малоимущих семьях, в рамках подпрограммы «Совершенствование мер демографической политики в области социальной поддержки семьи и детей» муниципальной программы города Батайска «Социальная поддержка граждан» (Социальные выплаты гражданам, кроме публичных нормативных социальных выплат)	913	07	09	05 2 00 72200	320	28 317,6	29 473,1	30 654,0	
Расходы на организацию отдыха детей в каникулярное время в рамках подпрограммы «Совершенствование мер демографической политики в области социальной поддержки семьи и детей» муниципальной программы города Батайска «Социальная поддержка граждан» (Социальные выплаты гражданам, кроме публичных нормативных социальных выплат)	913	07	09	05 2 00 S3130	320	9 033,2	9 483,9	10 106,7	
СОЦИАЛЬНАЯ ПОЛИТИКА	913	10				870 026,1	593 399,3	568 329,7	
Пенсионное обеспечение	913	10	01			10 816,3	11 416,3	11 416,3	
Выплата муниципальной пенсии за выслугу лет лицам, замещающим муниципальные должности и должности муниципальной службы в рамках подпрограммы «Социальная поддержка отдельных категорий граждан» муниципальной программы города Батайска «Социальная поддержка граждан» (Публичные нормативные социальные выплаты гражданам)	913	10	01	05 1 00 10020	310	10 816,3	11 416,3	11 416,3	
Социальное обслуживание населения	913	10	02			64 568,9	68 627,1	73 022,4	
Расходы на обеспечение деятельности (оказание услуг) муниципальных учреждений города Батайска в рамках подпрограммы "Старшее поколение" муниципальной программы города Батайска «Социальная поддержка граждан» (Субсидии автономным учреждениям)	913	10	02	05 3 00 00590	620	277,3	277,3	277,3	
Расходы на уплату налогов, сборов и иных платежей в рамках подпрограммы "Старшее поколение" муниципальной программы города Батайска «Социальная поддержка граждан» (Субсидии автономным учреждениям)	913	10	02	05 3 00 09090	620	245,0	244,3	241,7	
Расходы на осуществление государственных полномочий в сфере социального обслуживания, предусмотренных пунктами 2, 3, 4 и 5 части 1 и частями 1.1, 1.2 статьи 6 Областного закона от 3 сентября 2014 года № 222-ЗС "О социальном обслуживании граждан в Ростовской области", в рамках подпрограммы "Старшее поколение" муниципальной программы города Батайска «Социальная поддержка граждан» (Субсидии автономным учреждениям)	913	10	02	05 3 00 72260	620	47 548,4	50 483,1	53 667,4	
Расходы на обеспечение социального обслуживания граждан старшего трудоспособного возраста и инвалидов, предоставление услуг, обеспечение выплат в рамках системы долговременного ухода, в рамках подпрограммы "Старшее поколение" муниципальной программы города Батайска «Социальная поддержка граждан» (Субсидии автономным учреждениям)	913	10	02	05 3 P3 72480	620	16 498,2	17 622,4	18 836,0	
Социальное обеспечение населения	913	10	03			321 469,0	299 242,6	308 060,5	
Расходы на социальное обеспечение, оказание мер социальной поддержки отдельных категорий граждан в рамках подпрограммы «Социальная поддержка отдельных категорий граждан» муниципальной программы города Батайска «Социальная поддержка граждан» (Социальные выплаты гражданам, кроме публичных нормативных социальных выплат)	913	10	03	05 1 00 10010	320	11 678,9			

Осуществление ежегодной денежной выплаты лицам, награжденным нагрудным знаком «Почетный донор России» в рамках подпрограммы «Социальная поддержка отдельных категорий граждан» муниципальной программы города Батайска "Социальная поддержка граждан" (Иные закупки товаров, работ и услуг для обеспечения государственных (муниципальных) нужд)	913	10	03	05 1 00 52200	240	35,1	50,0	50,0
Осуществление ежегодной денежной выплаты лицам, награжденным нагрудным знаком «Почетный донор России» в рамках подпрограммы «Социальная поддержка отдельных категорий граждан» муниципальной программы города Батайска "Социальная поддержка граждан" (Социальные выплаты гражданам, кроме публичных нормативных социальных выплат)	913	10	03	05 1 00 52200	320	3 711,9	3 757,3	3 909,5
Расходы на оплату жилищно-коммунальных услуг отдельным категориям граждан в рамках подпрограммы «Социальная поддержка отдельных категорий граждан» муниципальной программы города Батайска "Социальная поддержка граждан" (Иные закупки товаров, работ и услуг для обеспечения государственных (муниципальных) нужд)	913	10	03	05 1 00 52500	240	700,0	700,0	700,0
Расходы на оплату жилищно-коммунальных услуг отдельным категориям граждан в рамках подпрограммы «Социальная поддержка отдельных категорий граждан» муниципальной программы города Батайска "Социальная поддержка граждан" (Социальные выплаты гражданам, кроме публичных нормативных социальных выплат)	913	10	03	05 1 00 52500	320	72 532,7	72 383,7	72 376,2
Осуществление полномочий по предоставлению гражданам в целях оказания социальной поддержки субсидий на оплату жилых помещений и коммунальных услуг, в рамках подпрограммы «Социальная поддержка отдельных категорий граждан» муниципальной программы города Батайска "Социальная поддержка граждан" (Иные закупки товаров, работ и услуг для обеспечения государственных (муниципальных) нужд)	913	10	03	05 1 00 72100	240	206,5	205,0	205,0
Осуществление полномочий по предоставлению гражданам в целях оказания социальной поддержки субсидий на оплату жилых помещений и коммунальных услуг, в рамках подпрограммы «Социальная поддержка отдельных категорий граждан» муниципальной программы города Батайска "Социальная поддержка граждан" (Социальные выплаты гражданам, кроме публичных нормативных социальных выплат)	913	10	03	05 1 00 72100	320	32 143,5	33 374,4	34 650,3
Осуществление полномочий по предоставлению материальной и иной помощи для погребения в рамках подпрограммы «Социальная поддержка отдельных категорий граждан» муниципальной программы города Батайска "Социальная поддержка граждан" (Иные закупки товаров, работ и услуг для обеспечения государственных (муниципальных) нужд)	913	10	03	05 1 00 72120	240	16,5	10,0	10,0
Осуществление полномочий по предоставлению материальной и иной помощи для погребения в рамках подпрограммы «Социальная поддержка отдельных категорий граждан» муниципальной программы города Батайска "Социальная поддержка граждан" (Социальные выплаты гражданам, кроме публичных нормативных социальных выплат)	913	10	03	05 1 00 72120	320	1 756,1	1 418,8	1 476,1
Осуществление полномочий по предоставлению мер социальной поддержки труженников тыла, в рамках подпрограммы "Социальная поддержка отдельных категорий граждан" муниципальной программы города Батайска "Социальная поддержка граждан" (Иные закупки товаров, работ и услуг для обеспечения государственных (муниципальных) нужд)	913	10	03	05 1 00 72490	240	7,0	7,0	7,0
Осуществление полномочий по предоставлению мер социальной поддержки труженников тыла, в рамках подпрограммы "Социальная поддержка отдельных категорий граждан" муниципальной программы города Батайска "Социальная поддержка граждан" (Социальные выплаты гражданам, кроме публичных нормативных социальных выплат)	913	10	03	05 1 00 72490	320	696,2	724,2	753,5
Осуществление полномочий по предоставлению мер социальной поддержки реабилитированных лиц, лиц, признанных пострадавшими от политических репрессий, и членов их семей, в рамках подпрограммы "Социальная поддержка отдельных категорий граждан" муниципальной программы города Батайска "Социальная поддержка граждан"	913	10	03	05 1 00 72500	240	36,0	36,0	36,0
Осуществление полномочий по предоставлению мер социальной поддержки реабилитированных лиц, лиц, признанных пострадавшими от политических репрессий, и членов их семей, в рамках подпрограммы "Социальная поддержка отдельных категорий граждан" муниципальной программы города Батайска "Социальная поддержка граждан" (Социальные выплаты гражданам, кроме публичных нормативных социальных выплат)	913	10	03	05 1 00 72500	320	3 980,2	4 137,1	4 298,9
Осуществление полномочий по предоставлению мер социальной поддержки ветеранов труда Ростовской области, в том числе по организации приема и оформления документов, необходимых для присвоения звания "Ветеран труда Ростовской области", в рамках подпрограммы "Социальная поддержка отдельных категорий граждан" муниципальной программы города Батайска "Социальная поддержка граждан" (Иные закупки товаров, работ и услуг для обеспечения государственных (муниципальных) нужд)	913	10	03	05 1 00 72510	240	430,0	430,0	430,0

Осуществление полномочий по предоставлению мер социальной поддержки ветеранов труда Ростовской области, в том числе по организации приема и оформления документов, необходимых для присвоения звания "Ветеран труда Ростовской области", в рамках подпрограммы "Социальная поддержка отдельных категорий граждан" муниципальной программы города Батайска "Социальная поддержка граждан" (Социальные выплаты гражданам, кроме публичных нормативных социальных выплат)	913	10	03	05 1 00 72510	320	44 867,3	46 642,3	48 479,4
Осуществление полномочий по предоставлению мер социальной поддержки ветеранов труда и граждан, приравненных к ним, в том числе по организации приема и оформления документов, необходимых для присвоения звания "Ветеран труда", в рамках подпрограммы "Социальная поддержка отдельных категорий граждан" муниципальной программы города Батайска "Социальная поддержка граждан" (Иные закупки товаров, работ и услуг для обеспечения государственных (муниципальных) нужд)	913	10	03	05 1 00 72520	240	1 540,0	1 050,0	1 050,0
Осуществление полномочий по предоставлению мер социальной поддержки ветеранов труда и граждан, приравненных к ним, в том числе по организации приема и оформления документов, необходимых для присвоения звания "Ветеран труда", в рамках подпрограммы "Социальная поддержка отдельных категорий граждан" муниципальной программы города Батайска "Социальная поддержка граждан" (Социальные выплаты гражданам, кроме публичных нормативных социальных выплат)	913	10	03	05 1 00 72520	320	145 756,4	134 316,8	139 628,6
Расходы за счет резервного фонда Администрации города Батайска в рамках подпрограммы «Социальная поддержка отдельных категорий граждан» муниципальной программы города Батайска «Социальная поддержка граждан» (Социальные выплаты гражданам, кроме публичных нормативных социальных выплат)	913	10	03	05 1 00 90100	320	1 180,0		
Расходы на социальное обеспечение, оказание мер социальной поддержки отдельных категорий граждан в рамках подпрограммы «Старшее поколение» муниципальной программы города Батайска «Социальная поддержка граждан» (Иные закупки товаров, работ и услуг для обеспечения государственных (муниципальных) нужд)	913	10	03	05 3 00 10010	240	2,7		
Расходы на социальное обеспечение, оказание мер социальной поддержки отдельных категорий граждан в рамках подпрограммы «Старшее поколение» муниципальной программы города Батайска «Социальная поддержка граждан» (Публичные нормативные социальные выплаты гражданам)	913	10	03	05 3 00 10010	310	192,0		
Охрана семьи и детства	913	10	04			437 640,1	176 265,5	136 934,9
Расходы на социальное обеспечение, оказание мер социальной поддержки отдельных категорий граждан в рамках подпрограммы «Совершенствование мер демографической политики в области социальной поддержки семьи и детей» муниципальной программы города Батайска «Социальная поддержка граждан» (Иные закупки товаров, работ и услуг для обеспечения государственных (муниципальных) нужд)	913	10	04	05 2 00 10010	240	0,5		
Расходы на социальное обеспечение, оказание мер социальной поддержки отдельных категорий граждан в рамках подпрограммы «Совершенствование мер демографической политики в области социальной поддержки семьи и детей» муниципальной программы города Батайска «Социальная поддержка граждан» (Публичные нормативные социальные выплаты гражданам)	913	10	04	05 2 00 10010	310	50,0		
Осуществление полномочий по предоставлению мер социальной поддержки детей из многодетных семей в рамках подпрограммы «Совершенствование мер демографической политики в области социальной поддержки семьи и детей» муниципальной программы города Батайска "Социальная поддержка граждан" (Иные закупки товаров, работ и услуг для обеспечения государственных (муниципальных) нужд)	913	10	04	05 2 00 72150	240	339,0	272,0	272,0
Осуществление полномочий по предоставлению мер социальной поддержки детей из многодетных семей в рамках подпрограммы «Совершенствование мер демографической политики в области социальной поддержки семьи и детей» муниципальной программы города Батайска "Социальная поддержка граждан" (Социальные выплаты гражданам, кроме публичных нормативных социальных выплат)	913	10	04	05 2 00 72150	320	30 033,3	27 660,4	28 756,8
Осуществление полномочий по выплате пособия на ребенка в рамках подпрограммы «Совершенствование мер демографической политики в области социальной поддержки семьи и детей» муниципальной программы города Батайска "Социальная поддержка граждан" (Иные закупки товаров, работ и услуг для обеспечения государственных (муниципальных) нужд)	913	10	04	05 2 00 72170	240	3,5	3,0	3,0
Осуществление полномочий по выплате пособия на ребенка в рамках подпрограммы «Совершенствование мер демографической политики в области социальной поддержки семьи и детей» муниципальной программы города Батайска "Социальная поддержка граждан" (Социальные выплаты гражданам, кроме публичных нормативных социальных выплат)	913	10	04	05 2 00 72170	320	40 403,2	42 017,8	43 711,3

Расходы на осуществление полномочий по предоставлению меры социальной поддержки семей, имеющих детей и проживающих на территории Ростовской области, в виде ежемесячной денежной выплаты на ребенка в возрасте от трех до семи лет включительно в рамках подпрограммы «Совершенствование мер демографической политики в области социальной поддержки семьи и детей» муниципальной программы города Батайска «Социальная поддержка граждан» (Иные закупки товаров, работ и услуг для обеспечения государственных (муниципальных) нужд)	913	10	04	05 2 00 72470	240	2 669,8		
Осуществление полномочий по предоставлению меры социальной поддержки семей, имеющих детей с фенилкетонурией, в рамках подпрограммы "Совершенствование мер демографической политики в области социальной поддержки семьи и детей" муниципальной программы города Батайска "Социальная поддержка граждан" (Иные закупки товаров, работ и услуг для обеспечения государственных (муниципальных) нужд)	913	10	04	05 2 00 72530	240	5,0	5,0	5,0
Осуществление полномочий по предоставлению меры социальной поддержки семей, имеющих детей с фенилкетонурией, в рамках подпрограммы "Совершенствование мер демографической политики в области социальной поддержки семьи и детей" муниципальной программы города Батайска "Социальная поддержка граждан" (Социальные выплаты гражданам, кроме публичных нормативных социальных выплат)	913	10	04	05 2 00 72530	320	459,0	413,5	448,7
Расходы за счет резервного фонда Администрации города Батайска в рамках подпрограммы "Совершенствование мер демографической политики в области социальной поддержки семьи и детей" муниципальной программы города Батайска "Социальная поддержка граждан" (Иные закупки товаров, работ и услуг для обеспечения государственных (муниципальных) нужд)	913	10	04	05 2 00 90100	240	554,0		
Расходы за счет резервного фонда Администрации города Батайска в рамках подпрограммы «Совершенствование мер демографической политики в области социальной поддержки семьи и детей» муниципальной программы города Батайска «Социальная поддержка граждан» (Социальные выплаты гражданам, кроме публичных нормативных социальных выплат)	913	10	04	05 2 00 90100	320	92,4		
Осуществление ежемесячных выплат на детей в возрасте от трех до семи лет включительно в рамках подпрограммы «Совершенствование мер демографической политики в области социальной поддержки семьи и детей» муниципальной программы города Батайска «Социальная поддержка граждан» (Социальные выплаты гражданам, кроме публичных нормативных социальных выплат)	913	10	04	05 2 00 R3020	320	229 397,9		
Осуществление ежемесячной денежной выплаты, назначенной в случае рождения третьего ребенка или последующих детей до достижения ребенком возраста трех лет в рамках подпрограммы «Совершенствование мер демографической политики в области социальной поддержки семьи и детей» муниципальной программы города Батайска «Социальная поддержка граждан» (Публичные нормативные социальные выплаты гражданам)	913	10	04	05 2 P1 50840	310	97 622,5	67 978,8	24 978,4
Осуществление полномочий по предоставлению мер социальной поддержки детей первого-второго года жизни из малоимущих семей в рамках подпрограммы «Совершенствование мер демографической политики в области социальной поддержки семьи и детей» муниципальной программы города Батайска "Социальная поддержка граждан" (Иные закупки товаров, работ и услуг для обеспечения государственных (муниципальных) нужд)	913	10	04	05 2 P1 72160	240	101,0	101,0	101,0
Осуществление полномочий по предоставлению мер социальной поддержки детей первого-второго года жизни из малоимущих семей в рамках подпрограммы «Совершенствование мер демографической политики в области социальной поддержки семьи и детей» муниципальной программы города Батайска "Социальная поддержка граждан" (Социальные выплаты гражданам, кроме публичных нормативных социальных выплат)	913	10	04	05 2 P1 72160	320	11 733,5	12 817,0	13 344,7
Осуществление полномочий по предоставлению мер социальной поддержки малоимущих семей, имеющих детей и проживающих на территории Ростовской области, в виде предоставления регионального материнского капитала в рамках подпрограммы «Совершенствование мер демографической политики в области социальной поддержки семьи и детей» муниципальной программы города Батайска "Социальная поддержка граждан" (Социальные выплаты гражданам, кроме публичных нормативных социальных выплат)	913	10	04	05 2 P1 72210	320	17 165,6	17 852,4	18 566,6
Осуществление полномочий по предоставлению мер социальной поддержки беременных женщин из малоимущих семей, кормящих матерей и детей в возрасте до трех лет из малоимущих семей в рамках подпрограммы «Совершенствование мер демографической политики в области социальной поддержки семьи и детей» муниципальной программы города Батайска "Социальная поддержка граждан" (Иные закупки товаров, работ и услуг для обеспечения государственных (муниципальных) нужд)	913	10	04	05 2 P1 72240	240	51,0	51,0	51,0

Осуществление полномочий по предоставлению мер социальной поддержки беременных женщин из малоимущих семей, кормящих матерей и детей в возрасте до трех лет из малоимущих семей в рамках подпрограммы «Совершенствование мер демографической политики в области социальной поддержки семьи и детей» муниципальной программы города Батайска "Социальная поддержка граждан" (Социальные выплаты гражданам, кроме публичных нормативных социальных выплат)	913	10	04	05 2 P1 72240	320	5 835,0	6 073,9	6 321,7
Осуществление полномочий по предоставлению мер социальной поддержки семей, имеющих детей и проживающих на территории Ростовской области, в виде ежемесячной денежной выплаты, назначаемой в случае рождения после 31 декабря 2012 года, но не позднее 31 декабря 2022 года третьего ребенка (родного, усыновленного) или последующих детей (родных, усыновленных) до достижения ребенком возраста трех лет, в рамках подпрограммы "Совершенствование мер демографической политики в области социальной поддержки семьи и детей" муниципальной программы города Батайска "Социальная поддержка граждан" (Иные закупки товаров, работ и услуг для обеспечения государственных (муниципальных) нужд)	913	10	04	05 2 P1 72440	240	1 123,9	1 019,7	374,7
Другие вопросы в области социальной политики	913	10	06			35 531,8	37 847,8	38 895,6
Расходы на выплаты по оплате труда работников муниципальных органов города Батайска в рамках подпрограммы «Социальная поддержка отдельных категорий граждан» муниципальной программы города Батайска "Социальная поддержка граждан" (Расходы на выплаты персоналу государственных (муниципальных) органов)	913	10	06	05 1 00 00110	120	3 183,1	3 130,6	3 130,6
Расходы на обеспечение функций муниципальных органов города Батайска в рамках подпрограммы «Социальная поддержка отдельных категорий граждан» муниципальной программы города Батайска "Социальная поддержка граждан" (Иные закупки товаров, работ и услуг для обеспечения государственных (муниципальных) нужд)	913	10	06	05 1 00 00190	240	739,7	664,4	664,4
Расходы на уплату налогов, сборов и иных платежей в рамках подпрограммы «Социальная поддержка отдельных категорий граждан» муниципальной программы города Батайска "Социальная поддержка граждан" (Уплата налогов, сборов и иных платежей)	913	10	06	05 1 00 09090	850	40,1	33,6	28,0
Организация исполнительно-распорядительных функций, связанных с реализацией переданных государственных полномочий в сфере социального обслуживания и социальной защиты населения в рамках подпрограммы «Социальная поддержка отдельных категорий граждан» муниципальной программы города Батайска "Социальная поддержка граждан" (Расходы на выплаты персоналу государственных (муниципальных) органов)	913	10	06	05 1 00 72110	120	30 310,6	31 963,9	33 216,1
Организация исполнительно-распорядительных функций, связанных с реализацией переданных государственных полномочий в сфере социального обслуживания и социальной защиты населения в рамках подпрограммы «Социальная поддержка отдельных категорий граждан» муниципальной программы города Батайска "Социальная поддержка граждан" (Иные закупки товаров, работ и услуг для обеспечения государственных (муниципальных) нужд)	913	10	06	05 1 00 72110	240	1 258,3	1 294,2	1 342,5
Расходы на единовременное пособие за полные годы стажа муниципальной службы при увольнении с муниципальной службы в рамках подпрограммы «Социальная поддержка отдельных категорий граждан» муниципальной программы города Батайска "Социальная поддержка граждан" (Расходы на выплаты персоналу государственных (муниципальных) органов)	913	10	06	05 1 00 99990	120		761,1	514,0
КОМИТЕТ ПО УПРАВЛЕНИЮ ИМУЩЕСТВОМ ГОРОДА БАТАЙСКА	914					72 019,4	67 856,8	78 422,2
ОБЩЕГОСУДАРСТВЕННЫЕ ВОПРОСЫ	914	01				64 625,8	60 293,9	60 278,5
Другие общегосударственные вопросы	914	01	13			64 625,8	60 293,9	60 278,5
Расходы на мероприятия по созданию и развитию информационной инфраструктуры города Батайска в рамках подпрограммы «Развитие цифровых технологий» муниципальной программы города Батайска «Информационное общество» (Иные закупки товаров, работ и услуг для обеспечения государственных (муниципальных) нужд)	914	01	13	15 1 00 20010	240	90,0	90,0	90,0
Обеспечение и развитие деятельности Муниципального бюджетного учреждения «Многофункциональный центр предоставления государственных и муниципальных услуг» города Батайска в рамках подпрограммы «Оптимизация и повышение качества предоставления государственных и муниципальных услуг в городе Батайске, в том числе на базе многофункционального центра предоставления государственных и муниципальных услуг» муниципальной программы города Батайска «Информационное общество» (Субсидии бюджетным учреждениям)	914	01	13	15 2 00 00590	610	38 447,9	35 102,3	35 075,0
Расходы на уплату налогов, сборов и иных платежей в рамках подпрограммы «Оптимизация и повышение качества предоставления государственных и муниципальных услуг в городе Батайске, в том числе на базе Муниципального бюджетного учреждения «Многофункциональный центр предоставления государственных и муниципальных услуг» города Батайска» муниципальной программы города Батайска «Информационное общество» (Субсидии бюджетным учреждениям)	914	01	13	15 2 00 09090	610	1,1	1,1	1,1

Расходы за счет средств резервного фонда Правительства Ростовской области в рамках подпрограммы "Оптимизация и повышение качества предоставления государственных и муниципальных услуг в городе Батайске, в том числе на базе многофункционального центра предоставления государственных и муниципальных услуг" муниципальной программы города Батайска "Информационное общество"(Субсидии бюджетным учреждениям)	914	01	13	15 2 00 71180	610	509,6		
Расходы на реализацию принципа экстерриториальности при предоставлении государственных и муниципальных услуг, в рамках подпрограммы «Оптимизация и повышение качества предоставления государственных и муниципальных услуг в городе Батайске, в том числе на базе многофункционального центра предоставления государственных и муниципальных услуг» муниципальной программы города Батайска «Информационное общество» (Субсидии бюджетным учреждениям)	914	01	13	15 2 00 S3600	610	195,3	218,4	226,4
Расходы на организацию предоставления областных услуг на базе многофункциональных центров предоставления государственных и муниципальных услуг в рамках подпрограммы «Оптимизация и повышение качества предоставления государственных и муниципальных услуг в городе Батайске, в том числе на базе многофункционального центра предоставления государственных и муниципальных услуг» муниципальной программы города Батайска «Информационное общество» (Субсидии бюджетным учреждениям)	914	01	13	15 2 00 S4020	610	89,5	106,5	110,7
Расходы на выплаты по оплате труда работников муниципальных органов города Батайска в рамках подпрограммы «Обеспечение реализации муниципальной программы города Батайска "Управление муниципальной собственностью" муниципальной программы города Батайска "Управление муниципальной собственности" (Расходы на выплаты персоналу государственных (муниципальных) органов)	914	01	13	16 1 00 00110	120	23 267,2	23 345,7	23 345,7
Расходы на обеспечение функций муниципальных органов города Батайска в рамках подпрограммы «Обеспечение реализации муниципальной программы города Батайска "Управление муниципальной собственностью" муниципальной программы города Батайска "Управление муниципальной собственности" (Иные закупки товаров, работ и услуг для обеспечения государственных (муниципальных) нужд)	914	01	13	16 1 00 00190	240	1 521,8	1 425,4	1 425,4
Расходы на уплату налогов, сборов и иных платежей в рамках подпрограммы «Обеспечение реализации муниципальной программы города Батайска " Управления муниципальной собственностью" муниципальной программы города Батайска "Управление муниципальной собственности" (Уплата налогов, сборов и иных платежей)	914	01	13	16 1 00 09090	850	4,8	4,5	4,2
Расходы на единовременное пособие за полные годы стажа муниципальной службы при увольнении с муниципальной службы в рамках подпрограммы «Обеспечение реализации муниципальной программы города Батайска "Управление муниципальной собственностью" муниципальной программы города Батайска "Управление муниципальной собственности" (Расходы на выплаты персоналу государственных (муниципальных) органов)	914	01	13	16 1 00 99990	120	358,6		
Расходы за счет дотаций (грантов) из федерального бюджета бюджетам субъектов Российской Федерации за достижение показателей деятельности органов исполнительной власти субъектов Российской Федерации в рамках непрограммных расходов органов местного самоуправления (Иные выплаты населению)	914	01	13	99 9 00 55490	360	21,5		
Исполнение судебных актов Российской Федерации и мировых соглашений по возмещению вреда, причиненного в результате незаконных действий (бездействия) органов государственной власти (государственных органов), органов местного самоуправления либо должностных лиц этих органов, а также в результате деятельности муниципальных учреждений, иных судебных издержек в рамках непрограммного направления деятельности (Исполнение судебных актов)	914	01	13	99 9 00 90120	830	118,5		
НАЦИОНАЛЬНАЯ ЭКОНОМИКА	914	04				1 198,7	1 349,2	11 721,4
Другие вопросы в области национальной экономики	914	04	12			1 198,7	1 349,2	11 721,4
Расходы на мероприятия по землеустройству и землепользованию в рамках подпрограммы "Эффективное использование и распоряжение муниципальным имуществом, мероприятия по землеустройству и землепользованию" муниципальной программы " Управление муниципальной собственностью " (Иные закупки товаров, работ и услуг для обеспечения государственных (муниципальных) нужд)	914	04	12	16 2 00 20010	240	1 198,7	1 349,2	1 349,2
Расходы на проведение комплексных кадастровых работ в рамках подпрограммы "Эффективное использование и распоряжение муниципальным имуществом, мероприятия по землеустройству и землепользованию" муниципальной программы " Управление муниципальной собственностью " (Иные закупки товаров, работ и услуг для обеспечения государственных (муниципальных) нужд)	914	04	12	16 2 00 L5110	240			10 372,2
ЖИЛИЩНО-КОММУНАЛЬНОЕ ХОЗЯЙСТВО	914	05				1 150,8	915,8	915,8
Жилищное хозяйство	914	05	01			1 150,8	915,8	915,8

Расходы на мероприятия по развитию жилищного хозяйства в рамках подпрограммы "Развитие жилищного хозяйства в городе Батайске" муниципальной программы города Батайска "Обеспечение качественными жилищно-коммунальными услугами населения города Батайска" (Иные закупки товаров, работ и услуг для обеспечения государственных (муниципальных) нужд)	914	05	01	07 1 00 20010	240	361,1	361,1	361,1
Расходы на ремонт жилищного фонда и имущества муниципального образования «Город Батайск в рамках подпрограммы «Ремонт жилищного фонда и имущества муниципального образования «Город Батайск» муниципальной программы города Батайска «Обеспечение качественными жилищно-коммунальными услугами населения города Батайска» (Иные закупки товаров, работ и услуг для обеспечения государственных (муниципальных) нужд)	914	05	01	07 3 00 20010	240	789,7	554,7	554,7
ОБРАЗОВАНИЕ	914	07				18,0	18,0	18,0
Профессиональная подготовка, переподготовка и повышение квалификации	914	07	05			18,0	18,0	18,0
Расходы на реализацию мероприятий по обеспечению профессионального образования муниципальных служащих города Батайска в рамках подпрограммы «Развитие муниципального управления и муниципальной службы» муниципальной программы города Батайска «Развитие муниципального управления» (Иные закупки товаров, работ и услуг для обеспечения государственных (муниципальных) нужд)	914	07	05	19 1 00 20010	240	18,0	18,0	18,0
СОЦИАЛЬНАЯ ПОЛИТИКА	914	10				5 026,1	5 279,9	5 488,5
Другие вопросы в области социальной политики	914	10	06			5 026,1	5 279,9	5 488,5
Организация исполнительно-распорядительных функций, связанных с реализацией переданных государственных полномочий в сфере социального обслуживания и социальной защиты населения в рамках подпрограммы "Оптимизация и повышение качества предоставления государственных и муниципальных услуг в городе Батайске, в том числе на базе Муниципального бюджетного учреждения "Многофункциональный центр предоставления государственных и муниципальных услуг" города Батайска" муниципальной программы города Батайска "Информационное общество" (Субсидии бюджетным учреждениям)	914	10	06	15 2 00 72110	610	5 026,1	5 279,9	5 488,5
ОТДЕЛ ЗАПИСИ АКТОВ ГРАЖДАНСКОГО СОСТОЯНИЯ ГОРОДА БАТАЙСКА РОСТОВСКОЙ ОБЛАСТИ	917					6 380,2	4 759,7	4 920,7
ОБЩЕГОСУДАРСТВЕННЫЕ ВОПРОСЫ	917	01				6 380,2	4 759,7	4 920,7
Другие общегосударственные вопросы	917	01	13			6 380,2	4 759,7	4 920,7
Расходы на выплаты по оплате труда работников муниципальных органов города Батайска (Расходы на выплаты персоналу государственных (муниципальных) органов)	917	01	13	99 9 00 00110	120	1 183,7	773,8	773,8
Расходы на обеспечение функций органов местного самоуправления и отраслевых (функциональных) органов Администрации города Батайска в рамках обеспечения деятельности Отдела записи актов гражданского состояния города Батайска (Иные закупки товаров, работ и услуг для обеспечения государственных (муниципальных) нужд)	917	01	13	99 9 00 00190	240	14,0	14,0	14,0
Расходы на государственную регистрацию актов гражданского состояния в рамках непрограммных расходов государственных органов Ростовской области (Расходы на выплаты персоналу государственных (муниципальных) органов)	917	01	13	99 9 00 59310	120	3 398,6	3 669,9	3 770,9
Расходы на государственную регистрацию актов гражданского состояния в рамках непрограммных расходов государственных органов Ростовской области (Иные закупки товаров, работ и услуг для обеспечения государственных (муниципальных) нужд)	917	01	13	99 9 00 59310	240	329,2	290,0	350,0
Расходы на государственную регистрацию актов гражданского состояния в рамках непрограммных расходов государственных органов Ростовской области (Уплата налогов, сборов и иных платежей)	917	01	13	99 9 00 59310	850	12,0	12,0	12,0
Расходы на государственную регистрацию актов гражданского состояния по иным непрограммным мероприятиям в рамках непрограммного направления (Расходы на выплаты персоналу государственных (муниципальных) органов)	917	01	13	99 9 00 72290	120	1 442,7		
Всего						5 903 538,5	4 989 559,8	6 267 764,5

Приложение 5 к решению Батайской городской Думы
"О внесении изменений в решение Батайской городской
Думы от 21.12.2022 № 252 "О бюджете города Батайска
на 2023 год и на плановый период 2024 и 2025 годов"
(в редакции от 31.09.2023 №281)

Приложение 6 к решению Батайской городской
Думы "О бюджете города Батайска на 2023 год
и на плановый период 2024 и 2025 годов"

Распределение бюджетных ассигнований по целевым статьям (муниципальным программам города Батайска и непрограммным направлениям деятельности), группам и подгруппам видов расходов, разделам, подразделам классификации расходов бюджета на 2023 год и на плановый период 2024 и 2025 годов

(тыс. руб.)

Наименование	ЦСР	ВР	Рз	ПР	2023 год	2024 год	2025 год
Расходы муниципальных программ города Батайска					5 723 530,5	4 832 185,9	6 047 009,0
Муниципальная программа города Батайска «Развитие здравоохранения»	0100000000				3 108,8		
Подпрограмма «Создание условий для оказания медицинской помощи населению»	0150000000				2 411,8		
<i>Мероприятия по транспортировке пациентов, страдающих хронической почечной недостаточностью, от места их фактического проживания до места получения медицинской помощи методом заместительной почечной терапии и обратно в рамках реализации подпрограммы "Создание условий для оказания медицинской помощи населению" муниципальной программы города Батайска "Развитие здравоохранения" (Иные закупки товаров, работ и услуг для обеспечения государственных (муниципальных) нужд)</i>	01 5 00 20010	240	09	09	2 411,8		
Подпрограмма "Создание благоприятных условий в целях привлечения медицинских работников для работы в медицинских организациях в городе Батайске"	0160000000				697,0		
<i>Мероприятия по выплатам поощрений студентам и ординаторам Федерального государственного бюджетного образовательного учреждения высшего образования "Ростовский государственный медицинский университет" Министерства здравоохранения Российской Федерации в рамках подпрограммы "Создание благоприятных условий в целях привлечения медицинских работников для работы в медицинских организациях в городе Батайске" муниципальной программы города Батайска "Развитие здравоохранения" (Иные выплаты населению)</i>	01 6 00 20010	360	09	09	697,0		
Муниципальная программа города Батайска «Развитие образования»	0200000000				3 790 592,4	2 466 220,4	2 496 105,9
Подпрограмма «Развитие общего и дополнительного образования»	0210000000				3 733 102,3	2 406 960,0	2 442 730,2
<i>Расходы на содержание образовательных учреждений (централизованных бухгалтерий) в рамках подпрограммы "Развитие общего и дополнительного образования" муниципальной программы города Батайска "Развитие образования" (Субсидии бюджетным учреждениям)</i>	02 1 00 00590	610	05	05	3 834,9	3 623,5	3 623,5
<i>Расходы на выплаты по оплате труда работников муниципальных органов города Батайска в рамках подпрограммы «Развитие общего и дополнительного образования» муниципальной программы города Батайска «Развитие образования» (Расходы на выплаты персоналу государственных (муниципальных) органов)</i>	02 1 00 00110	120	07	09	14 410,0	14 572,5	14 572,5
<i>Расходы на обеспечение функций муниципальных органов города Батайска в рамках подпрограммы «Развитие общего и дополнительного образования» муниципальной программы города Батайска «Развитие образования» (Иные закупки товаров, работ и услуг для обеспечения государственных (муниципальных) нужд)</i>	02 1 00 00190	240	07	09	3 219,0	3 170,9	3 170,9
<i>Расходы на содержание образовательных учреждений (централизованных бухгалтерий) в рамках подпрограммы "Развитие общего и дополнительного образования" муниципальной программы города Батайска "Развитие образования" (Расходы на выплаты персоналу государственных (муниципальных) органов)</i>	02 1 00 00590	120	07	09	21 527,1	18 081,4	18 081,4

Расходы на содержание образовательных учреждений (централизованных бухгалтерий) в рамках подпрограммы "Развитие общего и дополнительного образования" муниципальной программы города Батайска "Развитие образования" (Иные закупки товаров, работ и услуг для обеспечения государственных (муниципальных) нужд)	02 1 00 00590	240	07	09	412,8	390,0	390,0
Расходы на содержание образовательных учреждений (централизованных бухгалтерий) в рамках подпрограммы "Развитие общего и дополнительного образования" муниципальной программы города Батайска "Развитие образования" (Субсидии бюджетным учреждениям)	02 1 00 00590	610	07	01	249 050,0	238 751,1	238 751,1
Расходы на содержание образовательных учреждений (централизованных бухгалтерий) в рамках подпрограммы "Развитие общего и дополнительного образования" муниципальной программы города Батайска "Развитие образования" (Субсидии бюджетным учреждениям)	02 1 00 00590	610	07	02	96 423,0	89 654,0	89 654,0
Расходы на содержание образовательных учреждений (централизованных бухгалтерий) в рамках подпрограммы "Развитие общего и дополнительного образования" муниципальной программы города Батайска "Развитие образования" (Субсидии бюджетным учреждениям)	02 1 00 00590	610	07	03	142 461,9	136 069,7	136 069,7
Расходы на содержание образовательных учреждений (централизованных бухгалтерий) в рамках подпрограммы "Развитие общего и дополнительного образования" муниципальной программы города Батайска "Развитие образования" (Субсидии бюджетным учреждениям)	02 1 00 00590	610	07	09	4807,4	5721,9	5 721,9
Расходы на содержание образовательных учреждений (централизованных бухгалтерий) в рамках подпрограммы "Развитие общего и дополнительного образования" муниципальной программы города Батайска "Развитие образования" (Субсидии бюджетным учреждениям)	02 1 00 00590	610	11	03	4997,6		
Расходы на уплату налогов, сборов и иных платежей в рамках подпрограммы «Развитие общего и дополнительного образования» муниципальной программы города Батайска «Развитие образования» (Субсидии бюджетным учреждениям)	02 1 00 09090	610	05	05	36,9	2,0	2,0
Расходы на уплату налогов, сборов и иных платежей в рамках подпрограммы «Развитие общего и дополнительного образования» муниципальной программы города Батайска «Развитие образования» (Субсидии бюджетным учреждениям)	02 1 00 09090	610	07	01	46 124,4	45 068,7	45 068,7
Расходы на уплату налогов, сборов и иных платежей в рамках подпрограммы «Развитие общего и дополнительного образования» муниципальной программы города Батайска «Развитие образования» (Субсидии бюджетным учреждениям)	02 1 00 09090	610	07	02	35 776,2	43 599,4	43 599,4
Расходы на уплату налогов, сборов и иных платежей в рамках подпрограммы «Развитие общего и дополнительного образования» муниципальной программы города Батайска «Развитие образования» (Субсидии бюджетным учреждениям)	02 1 00 09090	610	07	03	4 691,4	4 691,4	4 691,4
Расходы на уплату налогов, сборов и иных платежей в рамках подпрограммы "Развитие общего и дополнительного образования" муниципальной программы города Батайска "Развитие образования" (Уплата налогов, сборов и иных платежей)	02 1 00 09090	850	07	09	49,3	42,8	42,8
Расходы на уплату налогов, сборов и иных платежей в рамках подпрограммы «Развитие общего и дополнительного образования» муниципальной программы города Батайска «Развитие образования» (Уплата налогов, сборов и иных платежей)	02 1 00 09090	850	07	01	504,4	825,0	825,0
Расходы на уплату налогов, сборов и иных платежей в рамках подпрограммы «Развитие общего и дополнительного образования» муниципальной программы города Батайска «Развитие образования» (Уплата налогов, сборов и иных платежей)	02 1 00 09090	850	07	02	5 520,8	7 395,5	7 395,5
Расходы на обеспечение мероприятий по охране объектов и пожарной безопасности учреждений образования в рамках подпрограммы «Развитие общего и дополнительного образования» муниципальной программы города Батайска «Развитие образования» (Иные закупки товаров, работ и услуг для обеспечения государственных (муниципальных) нужд)	02 1 00 20010	240	07	09	97,3	84,2	84,2
Расходы на обеспечение мероприятий по охране объектов и пожарной безопасности учреждений образования в рамках подпрограммы «Развитие общего и дополнительного образования» муниципальной программы города Батайска «Развитие образования» (Субсидии бюджетным учреждениям)	02 1 00 20010	610	05	05	39,6	22,5	22,5

Расходы на обеспечение мероприятий по охране объектов и пожарной безопасности учреждений образования в рамках подпрограммы «Развитие общего и дополнительного образования» муниципальной программы города Батайска «Развитие образования» (Субсидии бюджетным учреждениям)	02 1 00 20010	610	07	01	28 995,9	6 165,9	6 165,9
Расходы на обеспечение мероприятий по охране объектов и пожарной безопасности учреждений образования в рамках подпрограммы «Развитие общего и дополнительного образования» муниципальной программы города Батайска «Развитие образования» (Субсидии бюджетным учреждениям)	02 1 00 20010	610	07	02	12 398,6	2 586,0	2 586,0
Расходы на обеспечение мероприятий по охране объектов и пожарной безопасности учреждений образования в рамках подпрограммы «Развитие общего и дополнительного образования» муниципальной программы города Батайска «Развитие образования» (Субсидии бюджетным учреждениям)	02 1 00 20010	610	07	03	1 629,7	483,0	483,0
Расходы на реализацию мероприятий с детьми в рамках подпрограммы "Развитие общего и дополнительного образования" муниципальной программы города Батайска "Развитие образования" (Субсидии бюджетным учреждениям)	02 1 00 20070	610	07	02	412,3	412,3	412,3
Расходы на организацию и проведение мероприятий, направленных на развитие педагогического потенциала системы образования в рамках подпрограммы "Развитие общего и дополнительного образования" муниципальной программы города Батайска "Развитие образования" (Субсидии бюджетным учреждениям)	02 1 00 20080	610	07	09	351,2	351,2	351,2
Расходы на разработку, корректировку проектно-сметной документации на строительство и реконструкцию объектов в рамках подпрограммы "Развитие общего и дополнительного образования" муниципальной программы города Батайска "Развитие образования"(Бюджетные инвестиции)	02 1 00 21040	410	07	02	950,0		
Расходы на проведение строительного контроля и авторского надзора объектов муниципальной собственности в рамках подпрограммы «Развитие общего и дополнительного образования» муниципальной программы города Батайска «Развитие образования» (Бюджетные инвестиции)	02 1 00 40040	410	07	02	11 968,2		
Расходы на осуществление бюджетных инвестиций в капитальное строительство (технологическое присоединение к инженерной инфраструктуре) объекта муниципальной собственности по адресу: г. Батайск, район Авиагородок, 44 в рамках подпрограммы "Развитие общего и дополнительного образования" муниципальной программы города Батайска "Развитие образования" (Бюджетные инвестиции)	02 1 00 40140	410	07	02	28 817,0		
Расходы на осуществление бюджетных инвестиций в капитальное строительство объекта муниципальной собственности по адресу г.Батайск, ул. Огородная, 78 в рамках подпрограммы "Развитие общего и дополнительного образования" муниципальной программы города Батайска "Развитие образования" (Бюджетные инвестиции)	02 1 00 40160	410	07	02	174,6		
Расходы на ежемесячное денежное вознаграждение за классное руководство педагогическим работникам муниципальных общеобразовательных организаций в рамках подпрограммы «Развитие общего и дополнительного образования» муниципальной программы города Батайска «Развитие образования» (Субсидии бюджетным учреждениям)	02 1 00 53030	610	07	02	42 731,6	42 731,6	42 731,6
Расходы за счет средств резервного фонда Правительства Ростовской области в рамках подпрограммы "Развитие общего и дополнительного образования" муниципальной программы города Батайска "Развитие образования" (Субсидии бюджетным учреждениям)	02 1 00 71180	610	07	01	274,7		
Расходы за счет средств резервного фонда Правительства Ростовской области в рамках подпрограммы "Развитие общего и дополнительного образования" муниципальной программы города Батайска "Развитие образования" (Субсидии бюджетным учреждениям)	02 1 00 71180	610	07	02	3 055,6		
Расходы за счет средств резервного фонда Правительства Ростовской области в рамках подпрограммы "Развитие общего и дополнительного образования" муниципальной программы города Батайска "Развитие образования" (Субсидии бюджетным учреждениям)	02 1 00 71180	610	07	09	113,0		

Расходы за счет иных межбюджетных трансфертов выделенных на поощрение органов местного самоуправления муниципальных районов и городских округов за развитие доходной базы, исходя из дополнительно поступивших в областной бюджет доходов от реализуемых на территориях муниципальных образований проектов, и с учетом достижения целей, показателей национальных, федеральных и региональных проектов в рамках подпрограммы "Развитие общего и дополнительного образования" муниципальной программы города Батайска "Развитие образования" (Субсидии бюджетным учреждениям)	02 1 00 71380	610	07	01	9 147,4		
Расходы за счет иных межбюджетных трансфертов выделенных на поощрение органов местного самоуправления муниципальных районов и городских округов за развитие доходной базы, исходя из дополнительно поступивших в областной бюджет доходов от реализуемых на территориях муниципальных образований проектов, и с учетом достижения целей, показателей национальных, федеральных и региональных проектов в рамках подпрограммы "Развитие общего и дополнительного образования" муниципальной программы города Батайска "Развитие образования" (Субсидии бюджетным учреждениям)	02 1 00 71380	610	07	02	3 316,6		
Расходы на осуществление полномочий по выплате компенсации родительской платы за присмотр и уход за детьми в образовательной организации, реализующей образовательную программу дошкольного образования в рамках подпрограммы "Развитие общего и дополнительного образования" муниципальной программы города Батайска "Развитие образования" (Иные закупки товаров, работ и услуг для обеспечения государственных (муниципальных) нужд)	02 1 00 72180	240	10	04	1 086,8	1 092,5	1 092,5
Расходы на осуществление полномочий по выплате компенсации родительской платы за присмотр и уход за детьми в образовательной организации, реализующей образовательную программу дошкольного образования в рамках подпрограммы "Развитие общего и дополнительного образования" муниципальной программы города Батайска "Развитие образования" (Социальные выплаты гражданам, кроме публичных нормативных социальных выплат)	02 1 00 72180	320	10	04	53 253,2	53 534,7	54 487,1
Расходы на обеспечение государственных гарантий реализации прав на получение общедоступного и бесплатного дошкольного образования в муниципальных дошкольных образовательных организациях, дошкольного, начального общего, основного общего, среднего общего образования в муниципальных общеобразовательных организациях, обеспечение дополнительного образования детей в муниципальных общеобразовательных организациях, включая расходы на оплату труда, приобретение учебников и учебных пособий, средств обучения, игр, игрушек (за исключением расходов на содержание зданий и оплату коммунальных услуг) в рамках подпрограммы «Развитие общего и дополнительного образования» муниципальной программы города Батайска «Развитие образования» (Субсидии бюджетным учреждениям)	02 1 00 72460	610	07	01	803 521,9	850 710,0	876 248,3

Расходы на обеспечение государственных гарантий реализации прав на получение общедоступного и бесплатного дошкольного образования в муниципальных дошкольных образовательных организациях, дошкольного, начального общего, основного общего, среднего общего образования в муниципальных общеобразовательных организациях, обеспечение дополнительного образования детей в муниципальных общеобразовательных организациях, включая расходы на оплату труда, приобретение учебников и учебных пособий, средств обучения, игр, игрушек (за исключением расходов на содержание зданий и оплату коммунальных услуг) в рамках подпрограммы «Развитие общего и дополнительного образования» муниципальной программы города Батайска «Развитие образования» (Субсидии бюджетным учреждениям)	02 1 00 72460	610	07	02	718 429,0	732 608,1	742 334,9
Расходы на обеспечение государственных гарантий реализации прав на получение общедоступного и бесплатного дошкольного образования в муниципальных дошкольных образовательных организациях, дошкольного, начального общего, основного общего, среднего общего образования в муниципальных общеобразовательных организациях, обеспечение дополнительного образования детей в муниципальных общеобразовательных организациях, включая расходы на оплату труда, приобретение учебников и учебных пособий, средств обучения, игр, игрушек (за исключением расходов на содержание зданий и оплату коммунальных услуг) в рамках подпрограммы «Развитие общего и дополнительного образования» муниципальной программы города Батайска «Развитие образования» (Субсидии бюджетным учреждениям)	02 1 00 72460	610	07	03	2 545,4	2 674,3	2 780,6
Расходы на единовременное пособие за полные годы стажа муниципальной службы при увольнении с муниципальной службы в рамках подпрограммы "Развитие общего и дополнительного образования" муниципальной программы города Батайска "Развитие образования" (Расходы на выплаты персоналу государственных (муниципальных) органов)	02 1 00 99990	120	07	09	308,0		
Расходы на строительство и реконструкцию объектов образования муниципальной собственности, включая газификацию в рамках подпрограммы «Развитие общего, дополнительного образования» муниципальной программы города Батайска «Развитие образования» (Бюджетные инвестиции)	02 1 00 S3050	410	07	02	4 396,6		
Расходы на капитальный ремонт муниципальных образовательных учреждений в рамках подпрограммы «Развитие общего и дополнительного образования» муниципальной программы города Батайска «Развитие образования» (Субсидии бюджетным учреждениям)	02 1 00 S4550	610	07	01	14 104,0		
Расходы на капитальный ремонт муниципальных образовательных учреждений в рамках подпрограммы «Развитие общего и дополнительного образования» муниципальной программы города Батайска «Развитие образования» (Субсидии бюджетным учреждениям)	02 1 00 S4550	610	07	02	895,6		
Расходы на капитальный ремонт муниципальных образовательных учреждений в рамках подпрограммы «Развитие общего и дополнительного образования» муниципальной программы города Батайска «Развитие образования» (Субсидии бюджетным учреждениям)	02 1 00 S4550	610	07	03	1 062,0		
Расходы на реализацию инициативных проектов в рамках подпрограммы «Развитие общего и дополнительного образования» муниципальной программы города Батайска «Развитие образования» (Субсидии бюджетным учреждениям)	02 1 00 S4640	610	07	01	4 162,5	985,3	
Расходы на реализацию инициативных проектов в рамках подпрограммы «Развитие общего и дополнительного образования» муниципальной программы города Батайска «Развитие образования» (Субсидии бюджетным учреждениям)	02 1 00 S4640	610	07	02	1 548,8	1 311,0	
Расходы на организацию подвоза обучающихся и аренду плавательных бассейнов для обучения плаванию обучающихся муниципальных общеобразовательных организаций в рамках реализации внеурочной деятельности спортивно-оздоровительного направления основной образовательной программы начального общего образования в рамках подпрограммы "Развитие общего и дополнительного образования" муниципальной программы города Батайска "Развитие образования" (Субсидии бюджетным учреждениям)	02 1 00 S4780	610	07	02	1 468,8	1 469,4	1 469,4

Расходы на оснащение муниципальных образовательных организаций и объектов после завершения капитального ремонта, строительства, реконструкции в рамках подпрограммы "Развитие общего и дополнительного образования" муниципальной программы города Батайска "Развитие образования" (Субсидии бюджетным учреждениям)	02 1 00 S4840	610	07	02	141 768,0		
Реализация мероприятий по модернизации школьных систем образования в рамках подпрограммы "Развитие общего и дополнительного образования" муниципальной программы города Батайска "Развитие образования" (Субсидии бюджетным учреждениям)	02 1 00 L7500	610	07	02	82 503,2		
Расходы на организацию бесплатного горячего питания обучающихся, получающих начальное общее образование в муниципальных образовательных организациях в рамках подпрограммы "Развитие общего и дополнительного образования" муниципальной программы города Батайска "Развитие образования"(Субсидии бюджетным учреждениям)	02 1 00 L3040	610	07	02	90 352,1	90 352,1	92 473,9
Расходы на создание новых мест в общеобразовательных организациях в связи с ростом числа обучающихся, вызванным демографическим фактором, в рамках подпрограммы "Развитие общего и дополнительного образования" муниципальной программы города Батайска "Развитие образования" (Бюджетные инвестиции)	02 1 E1 53050	610	07	02	1 025 923,1		
Расходы на проведение мероприятий по обеспечению деятельности советников директора по воспитанию и взаимодействию с детскими общественными объединениями в общеобразовательных организациях в рамках подпрограммы "Развитие общего и дополнительного образования" муниципальной программы города Батайска "Развитие образования" (Субсидии бюджетным учреждениям)	02 1 EB 51790	610	07	02	7 452,9	7 347,0	7 347,0
Обеспечение оснащения муниципальных общеобразовательных организаций, в том числе структурных подразделений указанных организаций, государственными символами Российской Федерации в рамках подпрограммы "Развитие общего и дополнительного образования" муниципальной программы города Батайска "Развитие образования" (Субсидии бюджетным учреждениям)	02 1 EB 57860	610	07	02		379,1	
Подпрограмма «Развитие службы практической психологии»	02 2 00 00000				15 714,7	15 343,1	15 343,1
Расходы на содержание образовательных учреждений (централизованных бухгалтерий) в рамках подпрограммы «Развитие службы практической психологии» муниципальной программы города Батайска «Развитие образования» (Субсидии бюджетным учреждениям)	02 2 00 00590	610	07	09	15 361,4	15 171,6	15 171,6
Расходы на уплату налогов, сборов и иных платежей в рамках подпрограммы «Развитие службы практической психологии» муниципальной программы города Батайска «Развитие образования» (Субсидии бюджетным учреждениям)	02 2 00 09090	610	07	09	119,5	119,5	119,5
Расходы на обеспечение мероприятий по охране объектов и пожарной безопасности учреждений образования в рамках подпрограммы «Развитие службы практической психологии» муниципальной программы города Батайска «Развитие образования» (Субсидии бюджетным учреждениям)	02 2 00 20010	610	07	09	233,8	52,0	52,0
Подпрограмма «Социальная поддержка детей-сирот и детей, оставшихся без попечения родителей»	02 3 00 00000				41 775,4	43 917,3	38 032,6
Расходы на мероприятия в рамках подпрограммы «Социальная поддержка детей-сирот и детей, оставшихся без попечения родителей» муниципальной программы города Батайска «Развитие образования» (Иные закупки товаров, работ и услуг для обеспечения государственных (муниципальных) нужд)	02 3 00 20010	240	07	09	20,0	20,0	20,0
Расходы на осуществление полномочий по организации и осуществлению деятельности по опеке и попечительству в соответствии со статьей 6 Областного закона от 26 декабря 2007 года № 830-ЗС «Об организации опеки и попечительства в Ростовской области» в рамках подпрограммы «Социальная поддержка детей-сирот и детей, оставшихся без попечения родителей» муниципальной программы города Батайска «Развитие образования» (Расходы на выплаты персоналу государственных (муниципальных) органов)	02 3 00 72040	120	07	09	6 605,4	6 942,9	7 220,6

Расходы на осуществление полномочий по организации и осуществлению деятельности по опеке и попечительству в соответствии со статьей 6 Областного закона от 26 декабря 2007 года № 830-ЗС «Об организации опеки и попечительства в Ростовской области» в рамках подпрограммы «Социальная поддержка детей-сирот и детей, оставшихся без попечения родителей» муниципальной программы города Батайска «Развитие образования» (Иные закупки товаров, работ и услуг для обеспечения государственных (муниципальных) нужд)	02 3 00 72040	240	07	09	342,5	230,5	243,7
Расходы на осуществление полномочий по предоставлению мер социальной поддержки граждан, усыновивших (удочеривших) ребенка (детей), в части назначения и выплаты единовременного денежного пособия в рамках подпрограммы «Социальная поддержка детей-сирот и детей, оставшихся без попечения родителей» муниципальной программы города Батайска «Развитие образования» (Социальные выплаты гражданам, кроме публичных нормативных социальных выплат)	02 3 00 72220	320	10	04	300,0	360,0	360,0
Расходы на осуществление полномочий по предоставлению мер социальной поддержки детей-сирот и детей, оставшихся без попечения родителей, лиц из числа детей-сирот и детей, оставшихся без попечения родителей, предусмотренных пунктами 1, 11, 12, 13 статьи 132 Областного закона от 22 октября 2004 года № 165-ЗС «О социальной поддержке детства в Ростовской области» в рамках подпрограммы «Социальная поддержка детей-сирот и детей, оставшихся без попечения родителей» муниципальной программы города Батайска «Развитие образования» (Социальные выплаты гражданам, кроме публичных нормативных социальных выплат)	02 3 00 72420	320	10	04	34 507,5	36 363,9	30 188,3
Муниципальная программа города Батайска «Молодежная политика и социальная активность»	0300000000				1 002,2	967,2	967,2
Подпрограмма «Поддержка молодежных инициатив»	03 1 00 00000				362,1	327,1	327,1
Расходы на проведение мероприятий по организации и проведению фестивалей, конкурсов, форумов, слетов и других мероприятий в области молодежной политики в рамках подпрограммы «Поддержка молодежных инициатив» муниципальной программы города Батайска «Молодежная политика и социальная активность» (Иные закупки товаров, работ и услуг для обеспечения государственных (муниципальных) нужд)	03 1 00 20010	240	07	07	134,9	99,9	99,9
Расходы на проведение мероприятий по организации и проведению фестивалей, конкурсов, форумов, слетов и других мероприятий в области молодежной политики в рамках подпрограммы «Поддержка молодежных инициатив» муниципальной программы города Батайска «Молодежная политика и социальная активность» (Премии и гранты)	03 1 00 20010	350	07	07	50,0	50,0	50,0
Расходы на мероприятия по работе с молодежью в рамках подпрограммы «Поддержка молодежных инициатив» муниципальной программы города Батайска «Молодежная политика и социальная активность» (Иные закупки товаров, работ и услуг для обеспечения государственных (муниципальных) нужд)	03 1 00 S3120	240	07	07	177,2	177,2	177,2
Подпрограмма «Формирование патриотизма и гражданской ответственности в молодежной среде»	03 2 00 00000				140,1	140,1	140,1
Расходы на мероприятия по работе с молодежью в рамках подпрограммы «Формирование патриотизма и гражданской ответственности в молодежной среде» муниципальной программы города Батайска «Молодежная политика и социальная активность» (Иные закупки товаров, работ и услуг для обеспечения государственных (муниципальных) нужд)	03 2 00 S3120	240	07	07	140,1	140,1	140,1
Подпрограмма «Формирование эффективной системы поддержки добровольческой деятельности»	0330000000				200,0	200,0	200,0
Расходы на мероприятия по работе с молодежью в рамках подпрограммы «Формирование эффективной системы поддержки добровольческой деятельности» муниципальной программы города Батайска «Молодежная политика и социальная активность» (Иные закупки товаров, работ и услуг для обеспечения государственных (муниципальных) нужд)	03 3 00 S3120	240	07	07	200,0	200,0	200,0
Подпрограмма «Развитие инфраструктуры молодежной политики»	0340000000				300,0	300,0	300,0

Расходы на мероприятия по работе с молодежью в рамках подпрограммы «Развитие инфраструктуры молодежной политики» муниципальной программы города Батайска «Молодежная политика и социальная активность» (Иные закупки товаров, работ и услуг для обеспечения государственных (муниципальных) нужд)	03 4 00 S3120	240	07	07	300,0	300,0	300,0
Муниципальная программа города Батайска «Обеспечение доступным и комфортным жильем населения города Батайска»	0400000000				89 674,0	31 805,5	31 642,1
Подпрограмма «Обеспечение реализации муниципальной программы города Батайска «Обеспечение доступным и комфортным жильем населения города Батайска»	04 1 00 00000				18 374,9	18 271,8	18 071,8
Расходы на выплаты по оплате труда работников муниципальных органов города Батайска в рамках подпрограммы «Обеспечение реализации муниципальной программы» муниципальной программы города Батайска «Обеспечение доступным и комфортным жильем населения города Батайска» (Расходы на выплаты персоналу государственных (муниципальных) органов)	04 1 00 00110	120	01	13	17 269,5	16 981,8	16 981,8
Расходы на обеспечение функций муниципальных органов города Батайска в рамках подпрограммы «Обеспечение реализации муниципальной программы» муниципальной программы города Батайска «Обеспечение доступным и комфортным жильем населения города Батайска» (Иные закупки товаров, работ и услуг для обеспечения государственных (муниципальных) нужд)	04 1 00 00190	240	01	13	597,2	781,8	581,8
Расходы на уплату налогов, сборов и иных платежей в рамках подпрограммы «Обеспечение реализации муниципальной программы» муниципальной программы города Батайска «Обеспечение доступным и комфортным жильем населения города Батайска» (Уплата налогов, сборов и иных платежей)	04 1 00 09090	850	01	13	8,2	8,2	8,2
Расходы на мероприятия по созданию информационной системы обеспечения градостроительной деятельности города Батайска в рамках подпрограммы «Обеспечение реализации муниципальной программы» муниципальной программы города Батайска «Обеспечение доступным и комфортным жильем населения города Батайска» (Иные закупки товаров, работ и услуг для обеспечения государственных (муниципальных) нужд)	04 1 00 20010	240	01	13	500,0	500,0	500,0
Подпрограмма «Оказание мер государственной поддержки в улучшении жилищных условий отдельным категориям граждан на территории города Батайска»	04 2 00 00000				58 854,1	7 540,4	7 540,4
Расходы по определению средней рыночной стоимости одного квадратного метра общей площади жилья на территории Муниципального образования "Город Батайск" в рамках подпрограммы "Оказание мер государственной поддержки в улучшении жилищных условий отдельным категориям граждан на территории города Батайска" муниципальной программы города Батайска "Обеспечение доступным и комфортным жильем населения города Батайска" (Иные закупки товаров, работ и услуг для обеспечения государственных (муниципальных) нужд)	04 2 00 20010	240	05	01	60,0		
Расходы за счет средств резервного фонда Правительства Ростовской области в рамках подпрограммы "Оказание мер государственной поддержки в улучшении жилищных условий отдельным категориям граждан на территории города Батайска" муниципальной программы города Батайска "Обеспечение доступным и комфортным жильем населения города Батайска" (Социальные выплаты гражданам, кроме публичных нормативных социальных выплат)	04 2 00 71180	320	10	03	2 970,5		
Расходы на обеспечение предоставления жилых помещений детям-сиротам и детям, оставшимся без попечения родителей, лицам из их числа по договорам найма специализированных жилых помещений в рамках подпрограммы «Оказание мер государственной поддержки в улучшении жилищных условий отдельным категориям граждан на территории города Батайска» муниципальной программы города Батайска «Обеспечение доступным и комфортным жильем населения города Батайска» (Бюджетные инвестиции)	04 2 00 72400	410	10	04	55 823,6	7 540,4	7 540,4
Подпрограмма «Обеспечение жильем молодых семей в городе Батайске»	04 3 00 00000				4 185,0	5 993,3	6 029,9

Расходы на реализацию мероприятий по обеспечению жильем молодых семей в рамках подпрограммы "Обеспечение жильем молодых семей в городе Батайске" муниципальной программы города Батайска "Обеспечение доступным и комфортным жильем населения города Батайска" (Социальные выплаты гражданам, кроме публичных нормативных социальных выплат)	04 3 00 L4970	320	10	03	4 185,0	5 993,3	6 029,9
Подпрограмма "Территориальное планирование и развитие территорий, в том числе для жилищного строительства"	04 4 00 00000				8 260,0		
Расходы на выполнение работ по внесению изменений в генеральный план муниципального образования "Город Батайск" в рамках подпрограммы "Территориальное планирование и развитие территорий, в том числе для жилищного строительства" муниципальной программы города Батайска «Обеспечение доступным и комфортным жильем населения города Батайска» (Иные закупки товаров, работ и услуг для обеспечения государственных (муниципальных) нужд)	04 4 00 20010	240	04	12	450,0		
Расходы на выполнение работ по внесению изменений в правила землепользования и застройки муниципального образования "Город Батайск" в рамках подпрограммы "Территориальное планирование и развитие территорий, в том числе для жилищного строительства" муниципальной программы города Батайска «Обеспечение доступным и комфортным жильем населения города Батайска» (Иные закупки товаров, работ и услуг для обеспечения государственных (муниципальных) нужд)	04 4 00 20020	240	04	12	550,0		
Расходы на выполнение работ по разработке проекта планировки и проекта межевания на территории муниципального образования "Город Батайск" в рамках подпрограммы "Территориальное планирование и развитие территорий, в том числе для жилищного строительства" муниципальной программы города Батайска "Обеспечение доступным и комфортным жильем населения города Батайска"(Иные закупки товаров, работ и услуг для обеспечения государственных (муниципальных) нужд)	04 4 00 20030	240	04	12	7 260,0		
Муниципальная программа города Батайска «Социальная поддержка граждан»	05 0 00 00000				910 120,3	632 406,3	609 140,4
Подпрограмма «Социальная поддержка отдельных категорий граждан»	05 1 00 00000				367 854,6	348 506,7	358 372,4
Расходы на выплаты по оплате труда работников муниципальных органов города Батайска в рамках подпрограммы «Социальная поддержка отдельных категорий граждан» муниципальной программы города Батайска "Социальная поддержка граждан" (Расходы на выплаты персоналу государственных (муниципальных) органов)	05 1 00 00110	120	10	06	3 183,1	3 130,6	3 130,6
Расходы на обеспечение функций муниципальных органов города Батайска в рамках подпрограммы «Социальная поддержка отдельных категорий граждан» муниципальной программы города Батайска "Социальная поддержка граждан" (Иные закупки товаров, работ и услуг для обеспечения государственных (муниципальных) нужд)	05 1 00 00190	240	10	06	739,7	664,4	664,4
Расходы на уплату налогов, сборов и иных платежей в рамках подпрограммы «Социальная поддержка отдельных категорий граждан» муниципальной программы города Батайска "Социальная поддержка граждан" (Уплата налогов, сборов и иных платежей)	05 1 00 09090	850	10	06	40,1	33,6	28,0
Выплата муниципальной пенсии за выслугу лет лицам, замещавшим муниципальные должности и должности муниципальной службы в рамках подпрограммы «Социальная поддержка отдельных категорий граждан» муниципальной программы города Батайска «Социальная поддержка граждан» (Публичные нормативные социальные выплаты гражданам)	05 1 00 10020	310	10	01	10 816,3	11 416,3	11 416,3
Расходы на социальное обеспечение, оказание мер социальной поддержки отдельных категорий граждан в рамках подпрограммы «Социальная поддержка отдельных категорий граждан» муниципальной программы города Батайска «Социальная поддержка граждан» (Социальные выплаты гражданам, кроме публичных нормативных социальных выплат)	05 1 00 10010	320	10	03	11 678,9		

Расходы на мероприятия по социальному обеспечению, оказанию мер социальной поддержки отдельных категорий граждан в рамках подпрограммы "Социальная поддержка отдельных категорий граждан" муниципальной программы города Батайска "Социальная поддержка граждан" (Иные закупки товаров, работ и услуг для обеспечения государственных (муниципальных) нужд)	05 1 00 20010	240	01	13	232,2		
Осуществление ежегодной денежной выплаты лицам, награжденным нагрудным знаком «Почетный донор России» в рамках подпрограммы «Социальная поддержка отдельных категорий граждан» муниципальной программы города Батайска "Социальная поддержка граждан" (Иные закупки товаров, работ и услуг для обеспечения государственных (муниципальных) нужд)	05 1 00 52200	240	10	03	35,1	50,0	50,0
Осуществление ежегодной денежной выплаты лицам, награжденным нагрудным знаком «Почетный донор России» в рамках подпрограммы «Социальная поддержка отдельных категорий граждан» муниципальной программы города Батайска "Социальная поддержка граждан" (Социальные выплаты гражданам, кроме публичных нормативных социальных выплат)	05 1 00 52200	320	10	03	3 711,9	3 757,3	3 909,5
Расходы на оплату жилищно-коммунальных услуг отдельным категориям граждан в рамках подпрограммы «Социальная поддержка отдельных категорий граждан» муниципальной программы города Батайска "Социальная поддержка граждан" (Иные закупки товаров, работ и услуг для обеспечения государственных (муниципальных) нужд)	05 1 00 52500	240	10	03	700,0	700,0	700,0
Расходы на оплату жилищно-коммунальных услуг отдельным категориям граждан в рамках подпрограммы «Социальная поддержка отдельных категорий граждан» муниципальной программы города Батайска "Социальная поддержка граждан" (Социальные выплаты гражданам, кроме публичных нормативных социальных выплат)	05 1 00 52500	320	10	03	72 532,7	72 383,7	72 376,2
Осуществление полномочий по предоставлению гражданам в целях оказания социальной поддержки субсидий на оплату жилых помещений и коммунальных услуг, в рамках подпрограммы «Социальная поддержка отдельных категорий граждан» муниципальной программы города Батайска "Социальная поддержка граждан" (Иные закупки товаров, работ и услуг для обеспечения государственных (муниципальных) нужд)	05 1 00 72100	240	10	03	206,5	205,0	205,0
Осуществление полномочий по предоставлению гражданам в целях оказания социальной поддержки субсидий на оплату жилых помещений и коммунальных услуг, в рамках подпрограммы «Социальная поддержка отдельных категорий граждан» муниципальной программы города Батайска "Социальная поддержка граждан" (Социальные выплаты гражданам, кроме публичных нормативных социальных выплат)	05 1 00 72100	320	10	03	32 143,5	33 374,4	34 650,3
Организация исполнительно-распорядительных функций, связанных с реализацией переданных государственных полномочий в сфере социального обслуживания и социальной защиты населения в рамках подпрограммы «Социальная поддержка отдельных категорий граждан» муниципальной программы города Батайска "Социальная поддержка граждан" (Расходы на выплаты персоналу государственных (муниципальных) органов)	05 1 00 72110	120	10	06	30 310,6	31 963,9	33 216,1
Организация исполнительно-распорядительных функций, связанных с реализацией переданных государственных полномочий в сфере социального обслуживания и социальной защиты населения в рамках подпрограммы «Социальная поддержка отдельных категорий граждан» муниципальной программы города Батайска "Социальная поддержка граждан" (Иные закупки товаров, работ и услуг для обеспечения государственных (муниципальных) нужд)	05 1 00 72110	240	10	06	1 258,3	1 294,2	1 342,5
Осуществление полномочий по предоставлению материальной и иной помощи для погребения в рамках подпрограммы «Социальная поддержка отдельных категорий граждан» муниципальной программы города Батайска "Социальная поддержка граждан" (Иные закупки товаров, работ и услуг для обеспечения государственных (муниципальных) нужд)	05 1 00 72120	240	10	03	16,5	10,0	10,0
Осуществление полномочий по предоставлению материальной и иной помощи для погребения в рамках подпрограммы «Социальная поддержка отдельных категорий граждан» муниципальной программы города Батайска "Социальная поддержка граждан" (Социальные выплаты гражданам, кроме публичных нормативных социальных выплат)	05 1 00 72120	320	10	03	1 756,1	1 418,8	1 476,1

Осуществление полномочий по предоставлению мер социальной поддержки труженников тыла, в рамках подпрограммы "Социальная поддержка отдельных категорий граждан" муниципальной программы города Батайска "Социальная поддержка граждан" (Иные закупки товаров, работ и услуг для обеспечения государственных (муниципальных) нужд)	05 1 00 72490	240	10	03	7,0	7,0	7,0
Осуществление полномочий по предоставлению мер социальной поддержки труженников тыла, в рамках подпрограммы "Социальная поддержка отдельных категорий граждан" муниципальной программы города Батайска "Социальная поддержка граждан" (Социальные выплаты гражданам, кроме публичных нормативных социальных выплат)	05 1 00 72490	320	10	03	696,2	724,2	753,5
Осуществление полномочий по предоставлению мер социальной поддержки реабилитированных лиц, лиц, признанных пострадавшими от политических репрессий, и членов их семей, в рамках подпрограммы "Социальная поддержка отдельных категорий граждан" муниципальной программы города Батайска "Социальная поддержка граждан" (Иные закупки товаров, работ и услуг для обеспечения государственных (муниципальных) нужд)	05 1 00 72500	240	10	03	36,0	36,0	36,0
Осуществление полномочий по предоставлению мер социальной поддержки реабилитированных лиц, лиц, признанных пострадавшими от политических репрессий, и членов их семей, в рамках подпрограммы "Социальная поддержка отдельных категорий граждан" муниципальной программы города Батайска "Социальная поддержка граждан" (Социальные выплаты гражданам, кроме публичных нормативных социальных выплат)	05 1 00 72500	320	10	03	3 980,2	4 137,1	4 298,9
Осуществление полномочий по предоставлению мер социальной поддержки ветеранов труда Ростовской области, в том числе по организации приема и оформления документов, необходимых для присвоения звания "Ветеран труда Ростовской области", в рамках подпрограммы "Социальная поддержка отдельных категорий граждан" муниципальной программы города Батайска "Социальная поддержка граждан" (Иные закупки товаров, работ и услуг для обеспечения государственных (муниципальных) нужд)	05 1 00 72510	240	10	03	430,0	430,0	430,0
Осуществление полномочий по предоставлению мер социальной поддержки ветеранов труда Ростовской области, в том числе по организации приема и оформления документов, необходимых для присвоения звания "Ветеран труда Ростовской области", в рамках подпрограммы "Социальная поддержка отдельных категорий граждан" муниципальной программы города Батайска "Социальная поддержка граждан" (Социальные выплаты гражданам, кроме публичных нормативных социальных выплат)	05 1 00 72510	320	10	03	44 867,3	46 642,3	48 479,4
Осуществление полномочий по предоставлению мер социальной поддержки ветеранов труда и граждан, приравненных к ним, в том числе по организации приема и оформления документов, необходимых для присвоения звания "Ветеран труда", в рамках подпрограммы "Социальная поддержка отдельных категорий граждан" муниципальной программы города Батайска "Социальная поддержка граждан" (Иные закупки товаров, работ и услуг для обеспечения государственных (муниципальных) нужд)	05 1 00 72520	240	10	03	1 540,0	1 050,0	1 050,0
Осуществление полномочий по предоставлению мер социальной поддержки ветеранов труда и граждан, приравненных к ним, в том числе по организации приема и оформления документов, необходимых для присвоения звания "Ветеран труда", в рамках подпрограммы "Социальная поддержка отдельных категорий граждан" муниципальной программы города Батайска "Социальная поддержка граждан" (Социальные выплаты гражданам, кроме публичных нормативных социальных выплат)	05 1 00 72520	320	10	03	145 756,4	134 316,8	139 628,6
Расходы за счет резервного фонда Администрации города Батайска в рамках подпрограммы «Социальная поддержка отдельных категорий граждан» муниципальной программы города Батайска «Социальная поддержка граждан» (Социальные выплаты гражданам, кроме публичных нормативных социальных выплат)	05 1 00 90100	320	10	03	1 180,0		
Расходы на единовременное пособие за полные годы стажа муниципальной службы при увольнении с муниципальной службы в рамках подпрограммы «Социальная поддержка отдельных категорий граждан» муниципальной программы города Батайска "Социальная поддержка граждан" (Расходы на выплаты персоналу государственных (муниципальных) органов)	05 1 00 99990	120	10	03		761,1	514,0
Подпрограмма «Совершенствование мер демографической политики в области социальной поддержки семьи и детей»	05 2 00 00000				477 502,1	215 272,5	177 745,6

Расходы на социальное обеспечение, оказание мер социальной поддержки отдельных категорий граждан в рамках подпрограммы «Совершенствование мер демографической политики в области социальной поддержки семьи и детей» муниципальной программы города Батайска «Социальная поддержка граждан» (Иные закупки товаров, работ и услуг для обеспечения государственных (муниципальных) нужд)	05 2 00 10010	240	10	04	0,5		
Расходы на социальное обеспечение, оказание мер социальной поддержки отдельных категорий граждан в рамках подпрограммы «Совершенствование мер демографической политики в области социальной поддержки семьи и детей» муниципальной программы города Батайска «Социальная поддержка граждан» (Публичные нормативных социальных выплат)	05 2 00 10010	310	10	04	50,0		
Расходы на организацию отдыха детей в каникулярное время, включая мероприятия по обеспечению безопасности их жизни и здоровья в рамках подпрограммы «Совершенствование мер демографической политики в области социальной поддержки семьи и детей» муниципальной программы города Батайска «Социальная поддержка граждан» (Социальные выплаты гражданам, кроме публичных нормативных социальных выплат)	05 2 00 20020	320	07	09	2 441,2		
Осуществление полномочий по предоставлению мер социальной поддержки детей из многодетных семей в рамках подпрограммы «Совершенствование мер демографической политики в области социальной поддержки семьи и детей» муниципальной программы города Батайска "Социальная поддержка граждан" (Иные закупки товаров, работ и услуг для обеспечения государственных (муниципальных) нужд)	05 2 00 72150	240	10	04	339,0	272,0	272,0
Осуществление полномочий по предоставлению мер социальной поддержки детей из многодетных семей в рамках подпрограммы «Совершенствование мер демографической политики в области социальной поддержки семьи и детей» муниципальной программы города Батайска "Социальная поддержка граждан" (Социальные выплаты гражданам, кроме публичных нормативных социальных выплат)	05 2 00 72150	320	10	04	30 033,3	27 660,4	28 756,8
Осуществление полномочий по выплате пособия на ребенка в рамках подпрограммы «Совершенствование мер демографической политики в области социальной поддержки семьи и детей» муниципальной программы города Батайска "Социальная поддержка граждан" (Иные закупки товаров, работ и услуг для обеспечения государственных (муниципальных) нужд)	05 2 00 72170	240	10	04	3,5	3,0	3,0
Осуществление полномочий по выплате пособия на ребенка в рамках подпрограммы «Совершенствование мер демографической политики в области социальной поддержки семьи и детей» муниципальной программы города Батайска "Социальная поддержка граждан" (Социальные выплаты гражданам, кроме публичных нормативных социальных выплат)	05 2 00 72170	320	10	04	40 403,2	42 017,8	43 711,3
Осуществление полномочий по организации и обеспечению отдыха и оздоровления детей, за исключением детей-сирот, детей, оставшихся без попечения родителей, детей, находящихся в социально опасном положении, и одаренных детей, проживающих в малоимущих семьях, в рамках подпрограммы «Совершенствование мер демографической политики в области социальной поддержки семьи и детей» муниципальной программы города Батайска «Социальная поддержка граждан» (Иные закупки товаров, работ и услуг для обеспечения государственных (муниципальных) нужд)	05 2 00 72200	240	07	09	70,0	50,0	50,0
Осуществление полномочий по организации и обеспечению отдыха и оздоровления детей, за исключением детей-сирот, детей, оставшихся без попечения родителей, детей, находящихся в социально опасном положении, и одаренных детей, проживающих в малоимущих семьях, в рамках подпрограммы «Совершенствование мер демографической политики в области социальной поддержки семьи и детей» муниципальной программы города Батайска «Социальная поддержка граждан» (Социальные выплаты гражданам, кроме публичных нормативных социальных выплат)	05 2 00 72200	320	07	09	28 317,6	29 473,1	30 654,0

Расходы за счет резервного фонда Администрации города Батайска в рамках подпрограммы "Совершенствование мер демографической политики в области социальной поддержки семьи и детей" муниципальной программы города Батайска "Социальная поддержка граждан" (Иные закупки товаров, работ и услуг для обеспечения государственных (муниципальных) нужд)	05 2 00 90100	240	10	04	554,0		
Расходы на организацию отдыха детей в каникулярное время в рамках подпрограммы «Совершенствование мер демографической политики в области социальной поддержки семьи и детей» муниципальной программы города Батайска «Социальная поддержка граждан» (Социальные выплаты гражданам, кроме публичных нормативных социальных выплат)	05 2 00 S3130	320	07	09	9 033,2	9 483,9	10 106,7
Расходы на осуществление полномочий по предоставлению меры социальной поддержки семей, имеющих детей и проживающих на территории Ростовской области, в виде ежемесячной денежной выплаты на ребенка в возрасте от трех до семи лет включительно в рамках подпрограммы «Совершенствование мер демографической политики в области социальной поддержки семьи и детей» муниципальной программы города Батайска «Социальная поддержка граждан» (Иные закупки товаров, работ и услуг для обеспечения государственных (муниципальных) нужд)	05 2 00 72470	240	10	04	2 669,8		
Осуществление полномочий по предоставлению меры социальной поддержки семей, имеющих детей с фенилкетонурией, в рамках подпрограммы "Совершенствование мер демографической политики в области социальной поддержки семьи и детей" муниципальной программы города Батайска "Социальная поддержка граждан" (Иные закупки товаров, работ и услуг для обеспечения государственных (муниципальных) нужд)	05 2 00 72530	240	10	04	5,0	5,0	5,0
Осуществление полномочий по предоставлению меры социальной поддержки семей, имеющих детей с фенилкетонурией, в рамках подпрограммы "Совершенствование мер демографической политики в области социальной поддержки семьи и детей" муниципальной программы города Батайска "Социальная поддержка граждан" (Социальные выплаты гражданам, кроме публичных нормативных социальных выплат)	05 2 00 72530	320	10	04	459,0	413,5	448,7
Осуществление ежемесячных выплат на детей в возрасте от трех до семи лет включительно в рамках подпрограммы «Совершенствование мер демографической политики в области социальной поддержки семьи и детей» муниципальной программы города Батайска «Социальная поддержка граждан» (Социальные выплаты гражданам, кроме публичных нормативных социальных выплат)	05 2 00 R3020	320	10	04	229 397,9		
Расходы за счет резервного фонда Администрации города Батайска в рамках подпрограммы «Совершенствование мер демографической политики в области социальной поддержки семьи и детей» муниципальной программы города Батайска «Социальная поддержка граждан» (Социальные выплаты гражданам, кроме публичных нормативных социальных выплат)	05 2 00 90100	320	10	04	92,4		
Осуществление ежемесячной денежной выплаты, назначенной в случае рождения третьего ребенка или последующих детей до достижения ребенком возраста трех лет в рамках подпрограммы «Совершенствование мер демографической политики в области социальной поддержки семьи и детей» муниципальной программы города Батайска «Социальная поддержка граждан» (Публичные нормативные социальные выплаты)	05 2 P1 50840	310	10	04	97 622,5	67 978,8	24 978,4
Осуществление полномочий по предоставлению мер социальной поддержки детей первого-второго года жизни из малоимущих семей в рамках подпрограммы «Совершенствование мер демографической политики в области социальной поддержки семьи и детей» муниципальной программы города Батайска "Социальная поддержка граждан" (Иные закупки товаров, работ и услуг для обеспечения государственных (муниципальных) нужд)	05 2 P1 72160	240	10	04	101,0	101,0	101,0
Осуществление полномочий по предоставлению мер социальной поддержки детей первого-второго года жизни из малоимущих семей в рамках подпрограммы «Совершенствование мер демографической политики в области социальной поддержки семьи и детей» муниципальной программы города Батайска "Социальная поддержка граждан" (Социальные выплаты гражданам, кроме публичных нормативных социальных выплат)	05 2 P1 72160	320	10	04	11 733,5	12 817,0	13 344,7

Осуществление полномочий по предоставлению мер социальной поддержки малоимущих семей, имеющих детей и проживающих на территории Ростовской области, в виде предоставления регионального материнского капитала в рамках подпрограммы «Совершенствование мер демографической политики в области социальной поддержки семьи и детей» муниципальной программы города Батайска "Социальная поддержка граждан" (Социальные выплаты гражданам, кроме публичных нормативных социальных выплат)	05 2 P1 72210	320	10	04	17 165,6	17 852,4	18 566,6
Осуществление полномочий по предоставлению мер социальной поддержки беременных женщин из малоимущих семей, кормящих матерей и детей в возрасте до трех лет из малоимущих семей в рамках подпрограммы «Совершенствование мер демографической политики в области социальной поддержки семьи и детей» муниципальной программы города Батайска "Социальная поддержка граждан" (Иные закупки товаров, работ и услуг для обеспечения государственных (муниципальных) нужд)	05 2 P1 72240	240	10	04	51,0	51,0	51,0
Осуществление полномочий по предоставлению мер социальной поддержки беременных женщин из малоимущих семей, кормящих матерей и детей в возрасте до трех лет из малоимущих семей в рамках подпрограммы «Совершенствование мер демографической политики в области социальной поддержки семьи и детей» муниципальной программы города Батайска "Социальная поддержка граждан" (Социальные выплаты гражданам, кроме публичных нормативных социальных выплат)	05 2 P1 72240	320	10	04	5 835,0	6 073,9	6 321,7
Осуществление полномочий по предоставлению мер социальной поддержки семей, имеющих детей и проживающих на территории Ростовской области, в виде ежемесячной денежной выплаты, назначаемой в случае рождения после 31 декабря 2012 года, но не позднее 31 декабря 2022 года третьего ребенка (родного, усыновленного) или последующих детей (родных, усыновленных) до достижения ребенком возраста трех лет, в рамках подпрограммы "Совершенствование мер демографической политики в области социальной поддержки семьи и детей" муниципальной программы города Батайска "Социальная поддержка граждан" (Иные закупки товаров, работ и услуг для обеспечения государственных (муниципальных) нужд)	05 2 P1 72440	240	10	04	1 123,9	1 019,7	374,7
Подпрограмма "Старшее поколение"	05 3 00 00000				64 763,6	68 627,1	73 022,4
Расходы на обеспечение деятельности (оказание услуг) муниципальных учреждений города Батайска в рамках подпрограммы "Старшее поколение" муниципальной программы города Батайска «Социальная поддержка граждан» (Субсидии автономным учреждениям)	05 3 00 00590	610	10	02	277,3	277,3	277,3
Расходы на уплату налогов, сборов и иных платежей в рамках подпрограммы "Старшее поколение" муниципальной программы города Батайска «Социальная поддержка граждан» (Субсидии автономным учреждениям)	05 3 00 09090	620	10	02	245,0	244,3	241,7
Расходы на социальное обеспечение, оказание мер социальной поддержки отдельных категорий граждан в рамках подпрограммы «Старшее поколение» муниципальной программы города Батайска «Социальная поддержка граждан» (Иные закупки товаров, работ и услуг для обеспечения государственных (муниципальных) нужд)	05 3 00 10010	240	10	03	2,7		
Расходы на социальное обеспечение, оказание мер социальной поддержки отдельных категорий граждан в рамках подпрограммы «Старшее поколение» муниципальной программы города Батайска «Социальная поддержка граждан» (Публичные нормативных социальных выплат)	05 3 00 10010	310	10	03	192,0		
Расходы на осуществление государственных полномочий в сфере социального обслуживания, предусмотренных пунктами 2, 3, 4 и 5 части 1 и частями 1.1, 1.2 статьи 6 Областного закона от 3 сентября 2014 года № 222-ЗС "О социальном обслуживании граждан в Ростовской области", в рамках подпрограммы "Старшее поколение" муниципальной программы города Батайска "Социальная поддержка граждан" (Субсидии автономным учреждениям)	05 3 00 72260	620	10	02	47 548,4	50 483,1	53 667,4
Расходы на обеспечение социального обслуживания граждан старше трудоспособного возраста и инвалидов, предоставление услуг, обеспечение выплат в рамках системы долговременного ухода, в рамках подпрограммы "Старшее поколение" муниципальной программы города Батайска "Социальная поддержка граждан" (Субсидии автономным учреждениям)	05 3 P3 72480	620	10	02	16 498,2	17 622,4	18 836,0

Муниципальная программа города Батайска «Обеспечение качественными жилищно-коммунальными услугами населения города Батайска»	07 0 00 00000					137 836,8	1 064 107,7	2 259 122,3
Подпрограмма «Развитие жилищного хозяйства в городе Батайске»	07 1 00 00000					8 552,6	2 971,3	2 971,3
<i>Расходы на мероприятия по развитию жилищного хозяйства в рамках подпрограммы "Развитие жилищного хозяйства в городе Батайске" муниципальной программы города Батайска "Обеспечение качественными жилищно-коммунальными услугами населения города Батайска" (Иные закупки товаров, работ и услуг для обеспечения государственных (муниципальных) нужд)</i>	07 1 00 20010	240	05	01	8 552,6	2 971,3	2 971,3	
Подпрограмма "Комплексное развитие инженерной инфраструктуры города Батайска"	07 2 00 00000					20 325,7	979 667,6	2 179 892,0
<i>Расходы на мероприятия, обеспечивающие подключение муниципальных объектов водоснабжения к централизованной системе холодного водоснабжения в рамках подпрограммы «Комплексное развитие инженерной инфраструктуры города Батайска» муниципальной программы города Батайска «Обеспечение качественными жилищно-коммунальными услугами населения города Батайска» (Бюджетные инвестиции)</i>	07 2 00 S4820	410	05	02	20 325,7	3 586,9		
<i>Расходы на строительство и реконструкцию (модернизацию) объектов питьевого водоснабжения в рамках подпрограммы "Комплексное развитие инженерной инфраструктуры города Батайска" муниципальной программы города Батайска "Обеспечение качественными жилищно-коммунальными услугами населения города Батайска" (Бюджетные инвестиции)</i>	07 2 F5 52430	410	05	02		976 080,7	2 179 892,0	
Подпрограмма «Ремонт жилищного фонда и имущества муниципального образования «Город Батайск»	07 3 00 00000					108 958,5	81 468,8	76 259,0
<i>Расходы на выплаты по оплате труда работников муниципальных органов города Батайска в рамках реализации подпрограммы «Ремонт жилищного фонда и имущества муниципального образования «Город Батайск» муниципальной программы города Батайска «Обеспечение качественными жилищно-коммунальными услугами населения города Батайска» (Расходы на выплаты персоналу государственных (муниципальных) органов)</i>	07 3 00 00110	120	05	05	31 379,5	30 794,2	30 794,2	
<i>Расходы на обеспечение функций муниципальных органов города Батайска в рамках реализации подпрограммы «Ремонт жилищного фонда и имущества муниципального образования «Город Батайск» муниципальной программы города Батайска «Обеспечение качественными жилищно-коммунальными услугами населения города Батайска» (Иные закупки товаров, работ и услуг для обеспечения государственных (муниципальных) нужд)</i>	07 3 00 00190	240	05	05	2 188,5	2 249,5	2 249,5	
<i>Расходы на уплату налогов, сборов и иных платежей в рамках реализации подпрограммы «Ремонт жилищного фонда и имущества муниципального образования «Город Батайск» муниципальной программы города Батайска «Обеспечение качественными жилищно-коммунальными услугами населения города Батайска» (Уплата налогов, сборов и иных платежей)</i>	07 3 00 09090	850	05	05	208,7	158,7	158,7	
<i>Расходы на ремонт жилищного фонда и имущества муниципального образования «Город Батайск» в рамках подпрограммы «Ремонт жилищного фонда и имущества муниципального образования «Город Батайск» муниципальной программы города Батайска «Обеспечение качественными жилищно-коммунальными услугами населения города Батайска» (Иные закупки товаров, работ и услуг для обеспечения государственных (муниципальных) нужд)</i>	07 3 00 20010	240	04	12	986,8	1 000,0	1 000,0	
<i>Расходы на ремонт жилищного фонда и имущества муниципального образования «Город Батайск» в рамках подпрограммы «Ремонт жилищного фонда и имущества муниципального образования «Город Батайск» муниципальной программы города Батайска «Обеспечение качественными жилищно-коммунальными услугами населения города Батайска» (Иные закупки товаров, работ и услуг для обеспечения государственных (муниципальных) нужд)</i>	07 3 00 20010	240	05	01	789,7	554,7	554,7	

Расходы на ремонт жилищного фонда и имущества муниципального образования «Город Батайск в рамках подпрограммы «Ремонт жилищного фонда и имущества муниципального образования «Город Батайск» муниципальной программы города Батайска «Обеспечение качественными жилищно-коммунальными услугами населения города Батайска» (Иные закупки товаров, работ и услуг для обеспечения государственных (муниципальных) нужд)	07 3 00 20010	240	05	02	4 237,2	3 006,0	3 006,0
Расходы на ремонт жилищного фонда и имущества муниципального образования «Город Батайск в рамках подпрограммы «Ремонт жилищного фонда и имущества муниципального образования «Город Батайск» муниципальной программы города Батайска «Обеспечение качественными жилищно-коммунальными услугами населения города Батайска» (Иные закупки товаров, работ и услуг для обеспечения государственных (муниципальных) нужд)	07 3 00 20010	240	05	03	2 155,2	2 155,2	2 155,2
Расходы на строительство и реконструкцию жилищного фонда и имущества муниципального образования "Город Батайск" в рамках подпрограммы "Ремонт жилищного фонда и имущества муниципального образования "Город Батайск" муниципальной программы города Батайска "Обеспечение качественными жилищно-коммунальными услугами населения города Батайска"(Бюджетные инвестиции)	07 3 00 40010	410	05	02	4 230,2	5 209,8	
Расходы на уплату налогов, сборов и иных платежей в рамках реализации подпрограммы «Ремонт жилищного фонда и имущества муниципального образования «Город Батайск» муниципальной программы города Батайска «Обеспечение качественными жилищно-коммунальными услугами населения города Батайска» (Уплата налогов, сборов и иных платежей)	07 3 00 99090	850	05	01	19,3	8,9	8,9
Расходы на уплату налогов, сборов и иных платежей в рамках реализации подпрограммы «Ремонт жилищного фонда и имущества муниципального образования «Город Батайск» муниципальной программы города Батайска «Обеспечение качественными жилищно-коммунальными услугами населения города Батайска» (Уплата налогов, сборов и иных платежей)	07 3 00 99090	850	05	02	993,9	504,3	504,3
Расходы на уплату налогов, сборов и иных платежей в рамках реализации подпрограммы «Ремонт жилищного фонда и имущества муниципального образования «Город Батайск» муниципальной программы города Батайска «Обеспечение качественными жилищно-коммунальными услугами населения города Батайска» (Уплата налогов, сборов и иных платежей)	07 3 00 99090	850	05	03	1 748,7	1 213,9	1 213,9
Расходы на возмещение предприятиям жилищно-коммунального хозяйства части платы граждан за коммунальные услуги в рамках подпрограммы "Ремонт жилищного фонда и имущества муниципального образования "Город Батайск" муниципальной программы города Батайска "Обеспечение качественными жилищно-коммунальными услугами населения города Батайска" (Субсидии юридическим лицам (кроме некоммерческих организаций), индивидуальным предпринимателям, физическим лицам - производителям товаров, работ, услуг)	07 3 00 S3660	810	05	02	60 020,8	34 613,6	34 613,6
Муниципальная программа города Батайска «Обеспечение общественного порядка и противодействие преступности»	08 0 00 00000				11 139,6	11 147,8	11 147,8
Подпрограмма «Профилактика коррупционной деятельности должностных лиц органов местного самоуправления»	08 1 00 00000				30,0	30,0	30,0
Расходы на реализацию мероприятий по профилактике коррупционной деятельности должностных лиц органов местного самоуправления в рамках реализации подпрограммы «Профилактика коррупционной деятельности должностных лиц органов местного самоуправления» муниципальной программы города Батайска «Обеспечение общественного порядка и противодействие преступности» (Иные закупки товаров, работ и услуг для обеспечения государственных (муниципальных) нужд)	08 1 00 20010	240	01	13	30,0	30,0	30,0
Подпрограмма «Профилактика антитеррористической и экстремистской деятельности»	08 2 00 00000				1 480,4	1 025,0	1 025,0

Расходы на мероприятия по антитеррористической защищенности (охрана объектов Администрации города Батайска) в рамках подпрограммы "Профилактика антитеррористической и экстремисткой деятельности" муниципальной программы города Батайска «Обеспечение общественного порядка и противодействие преступности» (Иные закупки товаров, работ и услуг для обеспечения государственных (муниципальных) нужд)	08 2 00 20010	240	01	04	1 455,4	1 000,0	1 000,0
Расходы на мероприятия по антитеррористической защищенности (охрана объектов Администрации города Батайска) в рамках подпрограммы "Профилактика антитеррористической и экстремисткой деятельности" муниципальной программы города Батайска «Обеспечение общественного порядка и противодействие преступности» (Иные закупки товаров, работ и услуг для обеспечения государственных (муниципальных) нужд)	08 2 00 20010	240	01	13	25,0	25,0	25,0
Подпрограмма «Комплексные меры противодействия злоупотреблению наркотиками и их незаконному обороту»	08 3 00 00000				25,0	25,0	25,0
Расходы на реализацию мероприятий по комплексным мерам противодействию злоупотреблению наркотиками и их незаконному обороту в городе Батайске в рамках реализации подпрограммы «Комплексные меры противодействия злоупотреблению наркотиками и их незаконному обороту» муниципальной программы города Батайска «Обеспечение общественного порядка и противодействие преступности» (Иные закупки товаров, работ и услуг для обеспечения государственных (муниципальных) нужд)	08 3 00 20010	240	07	07	25,0	25,0	25,0
Подпрограмма "Развитие и поддержка казачества"	08 4 00 00000				9 604,2	10 067,8	10 067,8
Расходы на обеспечение исполнения членами казачьих обществ обязательств по оказанию содействия органам местного самоуправления в осуществлении задач и функций, предусмотренных договорами, заключенными в соответствии с Областным законом от 29 сентября 1999 года № 47-ЗС «О казачьих дружинах в Ростовской области» в рамках реализации подпрограммы «Развитие и поддержка казачества» муниципальной программы города Батайска «Обеспечение общественного порядка и противодействие преступности» (Субсидии некоммерческим организациям (за исключением государственных (муниципальных) учреждений)	08 4 00 71040	630	01	13	8 394,2	8 857,8	8 857,8
Расходы на реализацию мероприятий по поощрению членов казачьей дружины города Батайска в рамках реализации подпрограммы "Развитие и поддержка казачества" муниципальной программы города Батайска "Обеспечение общественного порядка и противодействие преступности" (Иные выплаты населению)	08 4 00 20020	360	01	13	1 200,0	1 200,0	1 200,0
Расходы на реализацию мероприятий по развитию и поддержке казачества в городе Батайске в рамках реализации подпрограммы «Развитие и поддержка казачества» муниципальной программы города Батайска «Обеспечение общественного порядка и противодействие преступности» (Субсидии бюджетным учреждениям)	08 4 00 20010	610	07	02	10,0	10,0	10,0
Муниципальная программа города Батайска «Защита населения и территории от чрезвычайных ситуаций, обеспечение пожарной безопасности и безопасности людей на водных объектах»	10 0 00 00000				28 578,8	27 672,1	27 672,0
Подпрограмма «Защита от чрезвычайных ситуаций»	10 1 00 00000				24 113,8	23 402,1	23 402,0
Расходы на обеспечение деятельности (оказание услуг) МБУ «Управление гражданской защиты города Батайска» в рамках подпрограммы «Защита от чрезвычайных ситуаций» муниципальной программы города Батайска «Защита населения и территории от чрезвычайных ситуаций, обеспечение пожарной безопасности и безопасности людей на водных объектах» (Субсидии бюджетным учреждениям)	10 1 00 00590	610	03	10	23 959,1	23 371,5	23 371,5
Расходы на уплату налогов, сборов и иных платежей в рамках подпрограммы «Защита от чрезвычайных ситуаций» муниципальной программы города Батайска «Защита населения и территории от чрезвычайных ситуаций, обеспечение пожарной безопасности и безопасности людей на водных объектах» (Субсидии бюджетным учреждениям)	10 1 00 09090	610	03	10	30,7	30,6	30,5

Расходы за счет резервного фонда Администрации города Батайска в рамках подпрограммы "Защита от чрезвычайных ситуаций" муниципальной программы города Батайска "Защита населения и территории от чрезвычайных ситуаций, обеспечение пожарной безопасности и безопасности людей на водных объектах" (Субсидии бюджетным учреждениям)	10 1 00 90100	610	03	10	124,0		
Подпрограмма "Развитие системы обеспечения вызова экстренных оперативных служб по единому номеру "112"	10 2 00 00000				485,0	770,0	770,0
Расходы на обеспечение мероприятий в рамках реализации подпрограммы "Развитие системы обеспечения вызова экстренных оперативных служб по единому номеру "112" муниципальной программы города Батайска "Защита населения и территории от чрезвычайных ситуаций, обеспечение пожарной безопасности и безопасности людей на водных объектах" (Субсидии бюджетным учреждениям)	10 2 00 20010	610	03	10	485,0	770,0	770,0
Подпрограмма "Развитие аппаратно-программного комплекса "Безопасный город"	10 3 00 00000				3 980,0	3 500,0	3 500,0
Расходы на обеспечение мероприятий в рамках реализации подпрограммы "Развитие аппаратно-программного комплекса "Безопасный город" муниципальной программы города Батайска "Защита населения и территории от чрезвычайных ситуаций, обеспечение пожарной безопасности и безопасности людей на водных объектах" (Субсидии бюджетным учреждениям)	10 3 00 20010	610	03	10	3 980,0	3 500,0	3 500,0
Муниципальная программа города Батайска «Развитие культуры»	11 0 00 00000				278 825,3	257 465,1	244 621,6
Подпрограмма «Обеспечение реализации муниципальной программы города Батайска «Развитие культуры»	11 1 00 00000				43 628,0	40 747,3	40 747,3
Расходы на выплаты по оплате труда работников муниципальных органов города Батайска в рамках подпрограммы "Обеспечение реализации муниципальной программы города Батайска "Развитие культуры" муниципальной программы города Батайска "Развитие культуры" (Расходы на выплаты персоналу государственных (муниципальных) органов)	11 1 00 00110	120	08	04	4 591,1	4 528,8	4 528,8
Расходы на содержание централизованных бухгалтерий в рамках подпрограммы "Обеспечение реализации муниципальной программы города Батайска "Развитие культуры" муниципальной программы города Батайска "Развитие культуры" (Расходы на выплаты персоналу государственных (муниципальных) органов)	11 1 00 00590	120	08	04	37 810,5	35 229,1	35 229,1
Расходы на содержание централизованных бухгалтерий в рамках подпрограммы "Обеспечение реализации муниципальной программы города Батайска "Развитие культуры" муниципальной программы города Батайска "Развитие культуры" (Иные закупки товаров, работ и услуг для обеспечения государственных (муниципальных) нужд)	11 1 00 00590	240	08	04	1 226,4	989,4	989,4
Подпрограмма «Развитие культуры»	11 2 00 00000				235 197,3	216 717,8	203 874,3
Расходы на уплату налогов, сборов и иных платежей в рамках подпрограммы "Развитие культуры" муниципальной программы города Батайска "Развитие культуры" (Субсидии бюджетным учреждениям)	11 2 00 09090	610	05	03	140,0	140,0	140,0
Расходы на уплату налогов, сборов и иных платежей в рамках подпрограммы "Развитие культуры" муниципальной программы города Батайска "Развитие культуры" (Суплата налогов, сборов и иных платежей)	11 2 00 09090	850	05	03	43,0	43,0	43,0
Расходы на обеспечение деятельности (оказание услуг) муниципальных учреждений города Батайска в рамках подпрограммы "Развитие культуры" муниципальной программы города Батайска "Развитие культуры" (Субсидии бюджетным учреждениям)	11 2 00 00590	610	07	03	107 269,9	102 956,5	102 956,4
Расходы на уплату налогов, сборов и иных платежей в рамках подпрограммы "Развитие культуры" муниципальной программы города Батайска "Развитие культуры" (Субсидии бюджетным учреждениям)	11 2 00 09090	610	07	03	859,3	859,3	859,3
Расходы на обеспечение деятельности (оказание услуг) муниципальных учреждений города Батайска в рамках подпрограммы "Развитие культуры" муниципальной программы города Батайска "Развитие культуры" (Субсидии бюджетным учреждениям)	11 2 00 00590	610	08	01	104 957,2	95 132,0	95 132,1
Расходы на уплату налогов, сборов и иных платежей в рамках подпрограммы "Развитие культуры" муниципальной программы города Батайска "Развитие культуры" (Субсидии бюджетным учреждениям)	11 2 00 09090	610	08	01	4 192,4	4 122,7	4 095,9

Мероприятия по организации досуга жителей города Батайска, проведение праздничных мероприятий в рамках подпрограммы "Развитие культуры" муниципальной программы города Батайска "Развитие культуры" (Иные закупки товаров, работ и услуг для обеспечения государственных (муниципальных) нужд)	11 2 00 20010	240	01	13	224,0		
Мероприятия по организации досуга жителей города Батайска, проведение праздничных мероприятий в рамках подпрограммы "Развитие культуры" муниципальной программы города Батайска "Развитие культуры" (Субсидии бюджетным учреждениям)	11 2 00 20010	610	08	01	1 224,8		
Мероприятия по принятию участия в XIII областном Слете работников культуры Ростовской области "Донские зори" в рамках подпрограммы "Развитие культуры" муниципальной программы города Батайска "Развитие культуры" (Субсидии бюджетным учреждениям)	11 2 00 20020	610	08	01	75,6		
Расходы на мероприятия по организации и проведению городского конкурса "Грани Мастерства" направленное на повышение социального статуса и престижа работников учреждений культуры города Батайска в рамках подпрограммы "Развитие культуры" муниципальной программы города Батайска "Развитие культуры" (Премии и гранты)	11 2 00 20030	350	08	04	37,0	100,0	100,0
Расходы на ежегодные разовые выплаты главы Администрации города Батайска мастерам народной культуры в рамках подпрограммы "Развитие культуры" муниципальной программы города Батайска "Развитие культуры" (Премии и гранты)	11 2 00 20040	350	08	04	8,6	8,6	8,6
Расходы на проведение независимой оценки качества работы учреждений подведомственных Управлению культуры города Батайска в рамках подпрограммы "Развитие культуры" муниципальной программы города Батайска "Развитие культуры" (Иные закупки товаров, работ и услуг для обеспечения государственных (муниципальных) нужд)	11 2 00 20050	240	08	04	62,5		
Расходы на развитие деятельности модельных муниципальных библиотек, созданных в рамках реализации национального проекта "Культура", в рамках подпрограммы "Развитие культуры" муниципальной программы города Батайска "Развитие культуры" (Субсидии бюджетным учреждениям)	11 2 00 20070	610	08	01	364,5		
Расходы за счет средств резервного фонда Правительства Ростовской области в рамках подпрограммы "Развитие культуры" муниципальной программы города Батайска "Развитие культуры" (Субсидии бюджетным учреждениям)	11 2 00 71180	610	08	01	700,1		
Расходы на создание модельных муниципальных библиотек в рамках подпрограммы "Развитие культуры" муниципальной программы города Батайска "Развитие культуры" (Субсидии бюджетным учреждениям)	11 2 00 71370	610	08	01	10 000,0		
Расходы за счет иных межбюджетных трансфертов выделенных на поощрение органов местного самоуправления муниципальных районов и городских округов за развитие доходной базы, исходя из дополнительно поступивших в областной бюджет доходов от реализуемых на территориях муниципальных образований проектов, и с учетом достижения целей, показателей национальных, федеральных и региональных проектов в рамках подпрограммы "Развитие культуры" муниципальной программы города Батайска "Развитие культуры" (Субсидии бюджетным учреждениям)	11 2 00 71380	610	07	03	813,6		
Расходы за счет иных межбюджетных трансфертов выделенных на поощрение органов местного самоуправления муниципальных районов и городских округов за развитие доходной базы, исходя из дополнительно поступивших в областной бюджет доходов от реализуемых на территориях муниципальных образований проектов, и с учетом достижения целей, показателей национальных, федеральных и региональных проектов в рамках подпрограммы "Развитие культуры" муниципальной программы города Батайска "Развитие культуры" (Субсидии бюджетным учреждениям)	11 2 00 71380	610	08	01	1 284,0		
Расходы на комплектование книжных фондов библиотек муниципальных образований в рамках подпрограммы "Развитие культуры" муниципальной программы города Батайска "Развитие культуры" (Субсидии бюджетным учреждениям)	11 2 00 S4180	610	08	01	1 039,6	1 349,9	
Расходы на реализацию инициативных проектов в рамках подпрограммы "Развитие культуры" муниципальной программы города Батайска "Развитие культуры" (Субсидии бюджетным учреждениям)	11 2 00 S4640	610	08	01	360,3	39,8	

Государственная поддержка отрасли культуры в рамках подпрограммы "Развитие культуры" муниципальной программы города Батайска "Развитие культуры" (Субсидии бюджетным учреждениям)	11 2 00 L5190	610	08	01	540,9	540,9	539,0
Расходы на государственную поддержку отрасли культуры в рамках подпрограммы "Развитие культуры" муниципальной программы города Батайска "Развитие культуры" (Субсидии бюджетным учреждениям)	11 2 A1 55190	610	07	03		11 425,1	
Расходы на создание виртуальных концертных залов в рамках подпрограммы "Развитие культуры" муниципальной программы города Батайска "Развитие культуры" (Субсидии бюджетным учреждениям)	11 2 A3 54530	610	07	03	1 000,0		
Муниципальная программа города Батайска «Охрана окружающей среды и благоустройство»	12 0 00 00000				125 972,4	21 887,9	27 097,7
Подпрограмма «Благоустройство города Батайска»	12 1 00 00000				75 300,7	2 576,2	18 027,7
Расходы на благоустройство города Батайска в рамках подпрограммы «Благоустройство города Батайска» муниципальной программы города Батайска «Охрана окружающей среды и благоустройство» (Иные закупки товаров, работ и услуг для обеспечения государственных (муниципальных) нужд)	12 1 00 20010	240	05	03	27 929,9	2 576,2	18 027,7
Расходы на выполнение работ по составлению сметной документации и получение заключения проверки достоверности применяемых нормативов по объекту: "Строительство общественного городского кладбища по адресу: Ростовская область, город Батайск, улица 7-я Промышленная 9" в рамках подпрограммы "Благоустройство города Батайска" муниципальной программы города Батайска "Охрана окружающей среды и благоустройство" (Бюджетные инвестиции)	12 1 00 40010	410	05	03	15 040,0		
Расходы за счет иных межбюджетных трансфертов выделенных на поощрение органов местного самоуправления муниципальных районов и городских округов за развитие доходной базы, исходя из дополнительно поступивших в областной бюджет доходов от реализуемых на территориях муниципальных образований проектов, и с учетом достижения целей, показателей национальных, федеральных и региональных проектов в рамках подпрограммы "Благоустройство города Батайска" муниципальной программы города Батайска "Охрана окружающей среды и благоустройство" (Иные закупки товаров, работ и услуг для обеспечения государственных (муниципальных) нужд)	12 1 00 71380	240	05	03	27 538,4		
Расходы на реализацию инициативных проектов в рамках подпрограммы «Благоустройство города Батайска» муниципальной программы города Батайска «Охрана окружающей среды и благоустройство» (Иные закупки товаров, работ и услуг для обеспечения государственных (муниципальных) нужд)	12 1 00 S4640	240	05	03	4 792,4		
Подпрограмма «Охрана окружающей среды и рациональное природопользование муниципального образования «Город Батайск»	12 2 00 00000				50 671,7	19 311,7	9 070,0
Расходы на охрану окружающей среды и рациональное природопользование муниципального образования «Город Батайск в рамках подпрограммы «Охрана окружающей среды и рациональное природопользование муниципального образования «Город Батайск» муниципальной программы города Батайска «Охрана окружающей среды и благоустройство» (Иные закупки товаров, работ и услуг для обеспечения государственных (муниципальных) нужд)	12 2 00 20010	240	05	03	14 039,9	19 311,7	9 070,0
Расходы на реализацию мероприятий по компенсации вреда нанесенных водным биологическим ресурсам и среде их обитания в рамках подпрограммы «Охрана окружающей среды и рациональное природопользование муниципального образования «Город Батайск» муниципальной программы города Батайска «Охрана окружающей среды и благоустройство» (Иные закупки товаров, работ и услуг для обеспечения государственных (муниципальных) нужд)	12 2 00 20020	240	04	05	596,6		

Расходы за счет резервного фонда Администрации города Батайска в рамках подпрограммы "Охрана окружающей среды и рациональное природопользование муниципального образования "Город Батайск" муниципальной программы города Батайска "Охрана окружающей среды и благоустройство" (Иные закупки товаров, работ и услуг для обеспечения государственных (муниципальных) нужд)	12 2 00 90100	240	05	03	2 455,2		
Расходы за счет средств резервного фонда Правительства Ростовской области (в том числе софинансирование) в рамках подпрограммы "Охрана окружающей среды и рациональное природопользование муниципального образования "Город Батайск" муниципальной программы города Батайска "Охрана окружающей среды и благоустройство" (Иные закупки товаров, работ и услуг для обеспечения государственных (муниципальных) нужд)	12 2 00 S4200	240	05	03	33 580,0		
Муниципальная программа города Батайска «Развитие физической культуры и спорта»	13 0 00 00000				9 093,7	7 164,5	7 164,3
Подпрограмма «Развитие физической культуры и массового спорта в городе Батайске»	13 1 00 00000				8 703,7	7 164,5	7 164,3
Расходы на обеспечение деятельности (оказание услуг) МБУ "Центр физкультурно-массовой работы города Батайска" в соответствии с подпрограммой «Развитие физической культуры и массового спорта в городе Батайске» муниципальной программы города Батайска «Развитие физической культуры и спорта» (Субсидии бюджетным учреждениям)	13 1 00 00590	610	11	02	6 753,2	6 619,3	6 619,3
Расходы на уплату налогов, сборов и иных платежей в соответствии с подпрограммой «Развитие физической культуры и массового спорта в городе Батайске» муниципальной программы города Батайска «Развитие физической культуры и спорта» (Субсидии бюджетным учреждениям)	13 1 00 09090	610	11	02	225,9	225,7	225,5
Расходы на организацию и проведение спортивно массовых мероприятий в соответствии с подпрограммой «Развитие физической культуры и массового спорта в городе Батайске» муниципальной программы города Батайска «Развитие физической культуры и спорта» (Субсидии бюджетным учреждениям)	13 1 00 20010	610	11	02	1 205,1		
Расходы на организацию и проведение спортивно массовых мероприятий в соответствии с подпрограммой «Развитие физической культуры и массового спорта в городе Батайске» муниципальной программы города Батайска «Развитие физической культуры и спорта» (Иные закупки товаров, работ и услуг для обеспечения государственных (муниципальных) нужд)	13 1 00 20010	240	11	02	319,5	319,5	319,5
Расходы за счет средств резервного фонда Правительства Ростовской области в соответствии с подпрограммой «Развитие физической культуры и массового спорта в городе Батайске» муниципальной программы города Батайска «Развитие физической культуры и спорта» (Субсидии бюджетным учреждениям)	13 1 00 71180	610	11	02	200,0		
Подпрограмма "Инфраструктура физической культуры и спорта"	13 3 00 00000				390,0		
Расходы на реализацию мероприятий по благоустройству спортивных площадок на территории муниципального образования "Город Батайск" в рамках реализации подпрограммы "Инфраструктура физической культуры и спорта" муниципальной программы города Батайска "Развитие физической культуры и спорта"	13 3 00 20040	610	11	02	390,0		
Муниципальная программа города Батайска «Экономическое развитие»	14 0 00 00000				40,0	40,0	40,0
Подпрограмма «Защита прав потребителей»	14 2 00 00000				40,0	40,0	40,0
Расходы на мероприятия по защите прав потребителей в рамках реализации подпрограммы «Защита прав потребителей» муниципальной программы города Батайска «Экономическое развитие» (Иные закупки товаров, работ и услуг для обеспечения государственных (муниципальных) нужд)	14 2 00 20010	240	04	12	40,0	40,0	40,0
Муниципальная программа города Батайска «Информационное общество»	15 0 00 00000				51 703,4	46 710,0	47 103,5
Подпрограмма «Развитие цифровых технологий»	15 1 00 00000				5 389,8	3 751,8	3 951,8

Расходы на мероприятия по созданию и развитию информационной инфраструктуры города Батайска в рамках подпрограммы «Развитие цифровых технологий» муниципальной программы города Батайска «Информационное общество» (Иные закупки товаров, работ и услуг для обеспечения государственных (муниципальных) нужд)	15 1 00 20010	240	01	04	2 154,0	750,0	750,0
Расходы на мероприятия по созданию и развитию информационной инфраструктуры города Батайска в рамках подпрограммы «Развитие цифровых технологий» муниципальной программы города Батайска «Информационное общество» (Иные закупки товаров, работ и услуг для обеспечения государственных (муниципальных) нужд)	15 1 00 20010	240	01	06	350,0	350,0	350,0
Расходы на мероприятия по созданию и развитию информационной инфраструктуры города Батайска в рамках подпрограммы «Развитие цифровых технологий» муниципальной программы города Батайска «Информационное общество» (Иные закупки товаров, работ и услуг для обеспечения государственных (муниципальных) нужд)	15 1 00 20010	240	01	13	90,0	90,0	290,0
Расходы на мероприятия по созданию и развитию информационной инфраструктуры города Батайска в рамках подпрограммы «Развитие цифровых технологий» муниципальной программы города Батайска «Информационное общество» (Иные закупки товаров, работ и услуг для обеспечения государственных (муниципальных) нужд)	15 1 00 20010	240	07	09	2 795,8	2 561,8	2 561,8
Подпрограмма «Оптимизация и повышение качества предоставления государственных и муниципальных услуг в городе Батайске, в том числе на базе многофункционального центра предоставления государственных и муниципальных услуг»	15 2 00 00000				44 269,5	40 708,2	40 901,7
Обеспечение и развитие деятельности Муниципального бюджетного учреждения «Многофункциональный центр предоставления государственных и муниципальных услуг» города Батайска в рамках подпрограммы «Оптимизация и повышение качества предоставления государственных и муниципальных услуг в городе Батайске, в том числе на базе многофункционального центра предоставления государственных и муниципальных услуг» муниципальной программы города Батайска «Информационное общество» (Субсидии бюджетным учреждениям)	15 2 00 00590	610	01	13	38 447,9	35 102,3	35 075,0
Расходы на уплату налогов, сборов и иных платежей в рамках подпрограммы «Оптимизация и повышение качества предоставления государственных и муниципальных услуг в городе Батайске, в том числе на базе многофункционального центра предоставления государственных и муниципальных услуг» муниципальной программы города Батайска «Информационное общество» (Субсидии бюджетным учреждениям)	15 2 00 09090	610	01	13	1,1	1,1	1,1
Расходы за счет средств резервного фонда Правительства Ростовской области в рамках подпрограммы «Оптимизация и повышение качества предоставления государственных и муниципальных услуг в городе Батайске, в том числе на базе многофункционального центра предоставления государственных и муниципальных услуг» муниципальной программы города Батайска «Информационное общество» (Субсидии бюджетным учреждениям)	15 2 00 71180	610	01	13	509,6		
Расходы на реализацию принципа экстерриториальности при предоставлении государственных и муниципальных услуг, в рамках подпрограммы «Оптимизация и повышение качества предоставления государственных и муниципальных услуг в городе Батайске, в том числе на базе многофункционального центра предоставления государственных и муниципальных услуг» муниципальной программы города Батайска «Информационное общество» (Субсидии бюджетным учреждениям)	15 2 00 S3600	610	01	13	195,3	218,4	226,4
Расходы на организацию предоставления областных услуг на базе многофункциональных центров предоставления государственных и муниципальных услуг в рамках подпрограммы «Оптимизация и повышение качества предоставления государственных и муниципальных услуг в городе Батайске, в том числе на базе многофункционального центра предоставления государственных и муниципальных услуг» муниципальной программы города Батайска «Информационное общество» (Субсидии бюджетным учреждениям)	15 2 00 S4020	610	01	13	89,5	106,5	110,7

Организация исполнительно-распорядительных функций, связанных с реализацией переданных государственных полномочий в сфере социального обслуживания и социальной защиты населения в рамках подпрограммы "Оптимизация и повышение качества предоставления государственных и муниципальных услуг в городе Батайске, в том числе на базе Муниципального бюджетного учреждения "Многофункциональный центр предоставления государственных и муниципальных услуг" города Батайска" муниципальной программы города Батайска "Информационное общество" (Субсидии бюджетным учреждениям)	15 2 00 72110	610	10	06	5 026,1	5 279,9	5 488,5
Подпрограмма «Развитие средств массовой информации»	15 3 00 00000				2 044,1	2 250,0	2 250,0
Расходы на официальное опубликование нормативно-правовых актов, иных информационных материалов Администрации города Батайска в рамках подпрограммы «Развитие средств массовой информации» муниципальной программы города Батайска «Информационное общество» (Иные закупки товаров, работ и услуг для обеспечения государственных (муниципальных) нужд)	15 3 00 20010	240	01	13	705,8	1 000,0	1 000,0
Расходы на информационное сопровождение деятельности Администрации города Батайска в рамках подпрограммы «Развитие средств массовой информации» муниципальной программы города Батайска «Информационное общество» (Иные закупки товаров, работ и услуг для обеспечения государственных (муниципальных) нужд)	15 3 00 20020	240	01	13	838,3	750,0	750,0
Расходы на развитие печатных средств массовой информации в рамках подпрограммы «Развитие средств массовой информации» муниципальной программы города Батайска «Информационное общество» (Субсидии юридическим лицам (кроме некоммерческих организаций), индивидуальным предпринимателям, физическим лицам - производителям товаров, работ, услуг)	15 3 00 60010	810	12	02	500,0	500,0	500,0
Муниципальная программа города Батайска «Управление муниципальной собственностью»	16 0 00 00000				26 351,1	26 124,8	36 496,7
Подпрограмма «Обеспечение реализации муниципальной программы города Батайска "Управление муниципальной собственностью»	16 1 00 00000				25 152,4	24 775,6	24 775,3
Расходы на выплаты по оплате труда работников муниципальных органов города Батайска в рамках подпрограммы «Обеспечение реализации муниципальной программы города Батайска "Управление муниципальной собственностью" муниципальной программы города Батайска "Управление муниципальной собственностью" (Расходы на выплаты персоналу государственных (муниципальных) органов)	16 1 00 00110	120	01	13	23 267,2	23 345,7	23 345,7
Расходы на обеспечение функций муниципальных органов города Батайска в рамках подпрограммы «Обеспечение реализации муниципальной программы города Батайска "Управление муниципальной собственностью" муниципальной программы города Батайска "Управление муниципальной собственностью" (Иные закупки товаров, работ и услуг для обеспечения государственных (муниципальных) нужд)	16 1 00 00190	240	01	13	1 521,8	1 425,4	1 425,4
Расходы на уплату налогов, сборов и иных платежей в рамках подпрограммы «Обеспечение реализации муниципальной программы города Батайска "Управление муниципальной собственностью" муниципальной программы города Батайска "Управление муниципальной собственностью" (Уплата налогов, сборов и иных платежей)	16 1 00 09090	850	01	13	4,8	4,5	4,2
Расходы на единовременное пособие за полные годы стажа муниципальной службы при увольнении с муниципальной службы в рамках подпрограммы «Обеспечение реализации муниципальной программы города Батайска "Управление муниципальной собственностью" муниципальной программы города Батайска "Управление муниципальной собственностью" (Расходы на выплаты персоналу государственных (муниципальных) органов)	16 1 00 99990	120	01	13	358,6		
Подпрограмма "Эффективное использование и распоряжение муниципальным имуществом, мероприятия по землеустройству и землепользованию"	16 2 00 00000				1 198,7	1 349,2	11 721,4

Расходы на мероприятия по землеустройству и землепользованию в рамках подпрограммы "Эффективное использование и распоряжение муниципальным имуществом, мероприятия по землеустройству и землепользованию" муниципальной программы "Управление муниципальной собственностью" (Иные закупки товаров, работ и услуг для обеспечения государственных (муниципальных) нужд)	16 2 00 20010	240	04	12	1 198,7	1 349,2	1 349,2
Расходы на проведение комплексных кадастровых работ в рамках подпрограммы "Эффективное использование и распоряжение муниципальным имуществом, мероприятия по землеустройству и землепользованию" муниципальной программы "Управление муниципальной собственностью" (Иные закупки товаров, работ и услуг для обеспечения государственных (муниципальных) нужд)	16 2 00 L5110	240	04	12			10 372,2
Муниципальная программа города Батайска «Развитие транспортной системы»	17 0 00 00000				214 572,3	191 170,5	209 236,0
Подпрограмма «Ремонт и содержание транспортной системы»	17 1 00 00000				210 546,1	186 035,3	209 236,0
Расходы на содержание, ремонт и капитальный ремонт автомобильных дорог общего пользования местного значения в рамках подпрограммы «Ремонт и содержание транспортной системы» муниципальной программы города Батайска «Развитие транспортной системы» (Иные закупки товаров, работ и услуг для обеспечения государственных (муниципальных) нужд)	17 1 00 20010	240	04	09	165 489,9	145 105,1	150 773,3
Расходы на ремонт и содержание автомобильных дорог общего пользования местного значения в рамках реализации национального проекта "Безопасные качественные дороги" в рамках подпрограммы "Ремонт и содержание транспортной системы" муниципальной программы города Батайска "Развитие транспортной системы" (Иные закупки товаров, работ и услуг для обеспечения государственных (муниципальных) нужд)	17 1 00 S3510	240	04	09	7 274,1		
Расходы на строительство, реконструкцию, капитальный ремонт, содержание муниципальных объектов транспортной инфраструктуры в рамках подпрограммы "Ремонт и содержание транспортной системы" муниципальной программы города Батайска "Развитие транспортной системы" (Иные закупки товаров, работ и услуг для обеспечения государственных (муниципальных) нужд)	17 1 R1 S4800	240	04	09	37 782,1	40 930,2	58 462,7
Подпрограмма «Строительство и реконструкция дорог, тротуаров и искусственных сооружений на них»	17 2 00 00000				682,4	5 135,2	
Расходы на строительство и реконструкцию дорог, тротуаров и искусственных сооружений на них, включая проектные, изыскательские и прочие работы, услуги в рамках подпрограммы «Строительство и реконструкция дорог, тротуаров и искусственных сооружений на них» муниципальной программы города Батайска "Развитие транспортной системы" (Бюджетные инвестиции)	17 2 00 40010	410	04	09	682,4	5 135,2	
Подпрограмма "Повышение безопасности дорожного движения на территории города"	17 3 00 00000				3 343,8		
Расходы на развитие транспортной системы и оптимизации схемы организации дорожного движения на территории г. Батайска в рамках подпрограммы "Повышение безопасности дорожного движения на территории города" муниципальной программы города Батайска "Развитие транспортной системы"(Иные закупки товаров, работ и услуг для обеспечения государственных (муниципальных) нужд)	17 3 00 20010	240	04	09	1 417,6		
Расходы на строительство и реконструкцию светофорных объектов, включая проектные, изыскательские и прочие работы, услуги в рамках подпрограммы "Повышение безопасности дорожного движения на территории города" муниципальной программы города Батайска "Развитие транспортной системы" (Бюджетные инвестиции)	17 3 00 40010	410	04	09	1 926,2		
Муниципальная программа города Батайска «Развитие муниципального управления»	19 0 00 00000				1 260,2	1 093,2	1 093,2
Подпрограмма «Развитие муниципального управления и муниципальной службы»	19 1 00 00000				285,2	293,2	293,2

Расходы на реализацию мероприятий по обеспечению профессионального образования муниципальных служащих города Батайска в рамках подпрограммы «Развитие муниципального управления и муниципальной службы» муниципальной программы города Батайска «Развитие муниципального управления» (Иные закупки товаров, работ и услуг для обеспечения государственных (муниципальных) нужд)	19 1 00 20010	240	07	05	285,2	293,2	293,2
Подпрограмма «Развитие территориального общественного самоуправления»	19 2 00 00000				975,0	800,0	800,0
Расходы на реализацию мероприятий в рамках подпрограммы «Развитие территориального общественного самоуправления» муниципальной программы города Батайска «Развитие муниципального управления» (Расходы на выплаты персоналу государственных (муниципальных) органов)	19 2 00 20010	120	01	13	975,0	800,0	800,0
Муниципальная программа города Батайска «Управление муниципальными финансами»	20 0 00 00000				43 644,2	46 187,9	38 343,3
Подпрограмма «Нормативно-методическое обеспечение и организация бюджетного процесса»	20 1 00 00000				15 342,9	15 166,6	15 166,6
Расходы на выплаты по оплате труда работников муниципальных органов города Батайска в рамках подпрограммы "Нормативно-методическое обеспечение и организация бюджетного процесса" муниципальной программы города Батайска "Управление муниципальными финансами" (Расходы на выплаты персоналу государственных (муниципальных) органов)	20 1 00 00110	120	01	06	14 790,9	14 614,6	14 614,6
Расходы на обеспечение функций муниципальных органов города Батайска в рамках подпрограммы "Нормативно-методическое обеспечение и организация бюджетного процесса" муниципальной программы города Батайска "Управление муниципальными финансами" (Иные закупки товаров, работ и услуг для обеспечения государственных (муниципальных) нужд)	20 1 00 00190	240	01	06	552,0	552,0	552,0
Подпрограмма "Управление муниципальным долгом города Батайска"	20 2 00 00000				28 301,3	31 021,3	23 176,7
Процентные платежи по муниципальному долгу города Батайска в рамках подпрограммы "Управление муниципальным долгом города Батайска" муниципальной программы города Батайска "Управление муниципальными финансами" (Обслуживание муниципального долга)	20 2 00 90090	730	13	01	28 301,3	31 021,3	23 176,7
Муниципальной программы города Батайска "Поддержка социально ориентированных некоммерческих организаций в городе Батайске"	22 0 00 00000				15,0	15,0	15,0
Подпрограмма "Содействие развитию институтов и инициатив гражданского общества города Батайска"	22 2 00 00000				15,0	15,0	15,0
Расходы на реализацию мероприятий в рамках подпрограммы "Содействие развитию институтов и инициатив гражданского общества города Батайска" муниципальной программы города Батайска "Поддержка социально ориентированных некоммерческих организаций в городе Батайске" (Иные закупки товаров, работ и услуг для обеспечения государственных (муниципальных) нужд)	22 2 00 20010	240	01	13	15,0	15,0	15,0
Непрограммная деятельность муниципального образования					180 008,0	157 373,9	220 755,5
Расходы на выплаты по оплате труда работников органов местного самоуправления и отраслевых (функциональных) органов Администрации города Батайска в рамках обеспечения функционирования Председателя Батайской городской Думы - главы города Батайска (Расходы на выплаты персоналу государственных (муниципальных) органов)	88 2 00 00110	120	01	02	3 587,5	3 538,3	3 538,3
Расходы на выплаты по оплате труда работников органов местного самоуправления и отраслевых (функциональных) органов Администрации города Батайска в рамках обеспечения деятельности Администрации города Батайска (Расходы на выплаты персоналу государственных (муниципальных) органов)	89 1 00 00110	120	01	04	83 428,6	82 394,0	82 394,0
Расходы на обеспечение функций органов местного самоуправления и отраслевых (функциональных) органов Администрации города Батайска в рамках обеспечения деятельности Администрации города Батайска (Иные закупки товаров, работ и услуг для обеспечения государственных (муниципальных) нужд)	89 1 00 00190	240	01	04	8 938,8	5 571,4	5 571,4
Расходы на уплату налогов, сборов и иных платежей в рамках обеспечения деятельности Администрации города Батайска (Уплата налогов, сборов и иных платежей)	89 1 00 09090	850	01	04	26,0	26,0	26,0

Расходы на осуществление полномочий по созданию и обеспечению деятельности административных комиссий в рамках обеспечения деятельности Администрации города Батайска (Расходы на выплаты персоналу государственных (муниципальных) органов)	89 1 00 72360	120	01	04	660,5	694,3	722,0
Расходы на осуществление полномочий по созданию и обеспечению деятельности административных комиссий в рамках обеспечения деятельности Администрации города Батайска (Иные закупки товаров, работ и услуг для обеспечения государственных (муниципальных) нужд)	89 1 00 72360	240	01	04	27,8	27,8	27,8
Расходы на осуществление полномочий по созданию и обеспечению деятельности комиссий по делам несовершеннолетних и защите их прав в рамках обеспечения деятельности Администрации города Батайска (Расходы на выплаты персоналу государственных (муниципальных) органов)	89 1 00 72370	120	01	04	772,8	812,3	844,8
Расходы на осуществление полномочий по созданию и обеспечению деятельности комиссий по делам несовершеннолетних и защите их прав в рамках обеспечения деятельности Администрации города Батайска (Иные закупки товаров, работ и услуг для обеспечения государственных (муниципальных) нужд)	89 1 00 72370	240	01	04	20,0	20,0	20,0
Расходы на осуществление переданных полномочий по государственному регулированию тарифов на перевозку пассажиров и багажа в рамках обеспечения деятельности Администрации города Батайска (Расходы на выплаты персоналу государственных (муниципальных) органов)	89 1 00 72380	120	01	04	132,7		
Расходы на осуществление полномочий по определению в соответствии с частью 1 статьи 11.2 Областного закона от 25 октября 2002 года № 273-3С «Об административных правонарушениях» перечня должностных лиц, уполномоченных составлять протоколы об административных правонарушениях в рамках обеспечения деятельности Администрации города Батайска (Иные закупки товаров, работ и услуг для обеспечения государственных (муниципальных) нужд)	89 1 00 72390	240	01	04	0,4	0,4	0,4
Расходы на осуществление полномочий по составлению (изменению) списков кандидатов в присяжные заседатели федеральных судов общей юрисдикции в Российской Федерации в рамках обеспечения деятельности Администрации города Батайска (Иные закупки товаров, работ и услуг для обеспечения государственных (муниципальных) нужд)	89 1 00 51200	240	01	05	8,4	8,8	7,9
Расходы на осуществление полномочий по содержанию архивных учреждений (за исключением коммунальных расходов) в части расходов на хранение, комплектование, учет и использование архивных документов, относящихся к государственной собственности в рамках непрограммных расходов (Расходы на выплаты персоналу государственных (муниципальных) органов)	89 1 00 72350	120	01	13	173,7	173,7	173,7
Расходы на осуществление полномочий по содержанию архивных учреждений (за исключением коммунальных расходов) в части расходов на хранение, комплектование, учет и использование архивных документов, относящихся к государственной собственности в рамках непрограммных расходов (Иные закупки товаров, работ и услуг для обеспечения государственных (муниципальных) органов)	89 1 00 72350	240	01	13	14,3	14,3	14,3
Расходы на выплаты по оплате труда работников органов местного самоуправления и отраслевых (функциональных) органов Администрации города Батайска в рамках обеспечения функционирования Главы Администрации города Батайска (Расходы на выплаты персоналу государственных (муниципальных) органов)	89 2 00 00110	120	01	04	3 997,2	3 954,0	3 954,0
Расходы на выплаты по оплате труда работников органов местного самоуправления и отраслевых (функциональных) органов Администрации города Батайска в рамках обеспечения функционирования Батайской городской Думы (Расходы на выплаты персоналу государственных (муниципальных) органов)	90 3 00 00110	120	01	03	5 948,1	5 877,7	5 877,7
Расходы на обеспечение функций органов местного самоуправления и отраслевых (функциональных) органов Администрации города Батайска в рамках обеспечения функционирования Батайской городской Думы (Иные закупки товаров, работ и услуг для обеспечения государственных (муниципальных) нужд)	90 3 00 00190	240	01	03	681,0	683,8	683,8

Расходы на уплату налогов, сборов и иных платежей в рамках непрограммных расходов органов местного самоуправления и отраслевых (функциональных) органов Администрации города Батайска (Уплата налогов, сборов и иных платежей)	90 3 00 09090	850	01	03	41,6	41,6	41,6
Расходы на выплаты по оплате труда работников органов местного самоуправления и отраслевых (функциональных) органов Администрации города Батайска в рамках обеспечения функционирования председателя Контрольно-счетной палаты города Батайска (Расходы на выплаты персоналу государственных (муниципальных) органов)	92 1 00 00110	120	01	06	3 645,2	2 166,1	2 166,1
Расходы на выплаты по оплате труда работников органов местного самоуправления и отраслевых (функциональных) органов Администрации города Батайска в рамках обеспечения функционирования аудитора Контрольно-счетной палаты города Батайска (Расходы на выплаты персоналу государственных (муниципальных) органов)	92 2 00 00110	120	01	06	2 080,6	2 001,7	2 001,7
Расходы на выплаты по оплате труда работников органов местного самоуправления и отраслевых (функциональных) органов Администрации города Батайска в рамках обеспечения функционирования аппарата Контрольно-счетной палаты города Батайска (Расходы на выплаты персоналу государственных (муниципальных) органов)	92 3 00 00110	120	01	06	5 646,3	5 583,3	5 583,3
Расходы на обеспечение функций органов местного самоуправления и отраслевых (функциональных) органов Администрации города Батайска в рамках обеспечения функционирования аппарата Контрольно-счетной палаты города Батайска (Иные закупки товаров, работ и услуг для обеспечения государственных (муниципальных) нужд)	92 3 00 00190	240	01	06	875,7	544,6	544,6
Расходы на уплату налогов, сборов и иных платежей в рамках непрограммных расходов органов местного самоуправления и отраслевых (функциональных) органов Администрации города Батайска (Уплата налогов, сборов и иных платежей)	99 0 00 09090	850	01	13	100,0		
Реализация направления расходов в рамках непрограммных расходов органов местного самоуправления и отраслевых (функциональных) органов Администрации города Батайска (Иные закупки товаров, работ и услуг для обеспечения государственных (муниципальных) нужд)	99 0 00 99990	240	01	13	13,8	15,0	15,0
Реализация направления расходов в рамках непрограммных расходов органов местного самоуправления и отраслевых (функциональных) органов Администрации города Батайска (Иные закупки товаров, работ и услуг для обеспечения государственных (муниципальных) нужд)	99 0 00 99990	240	04	08		0,1	0,1
Реализация направления расходов в рамках непрограммных расходов органов местного самоуправления и отраслевых (функциональных) органов Администрации города Батайска (Уплата налогов, сборов и иных платежей)	99 0 00 99990	850	01	13	19,0	19,0	19,0
Резервный фонд Администрации города Батайска на финансовое обеспечение непредвиденных расходов в рамках непрограммных расходов органов местного самоуправления и отраслевых (функциональных) органов Администрации города Батайска (Премии и гранты)	99 1 00 90100	350	01	13	201,3		
Резервный фонд Администрации города Батайска на финансовое обеспечение непредвиденных расходов в рамках непрограммных расходов органов местного самоуправления и отраслевых (функциональных) органов Администрации города Батайска (Резервные средства)	99 1 00 90100	870	01	11	2 893,1		
Расходы за счет средств резервного фонда Правительства Ростовской области в рамках непрограммных расходов органов местного самоуправления и отраслевых (функциональных) органов Администрации города Батайска (Иные закупки товаров, работ и услуг для обеспечения государственных (муниципальных) нужд)	99 1 00 71180	240	01	13	117,8		
Расходы на выплаты по оплате труда работников муниципальных органов города Батайска (Расходы на выплаты персоналу государственных (муниципальных) органов)	99 9 00 00110	120	01	13	1 183,7	773,8	773,8
Расходы на обеспечение функций органов местного самоуправления и отраслевых (функциональных) органов Администрации города Батайска в рамках обеспечения деятельности Отдела записи актов гражданского состояния города Батайска (Иные закупки товаров, работ и услуг для обеспечения государственных (муниципальных) нужд)	99 9 00 00190	240	01	13	14,0	14,0	14,0
Расходы на уплату налогов, сборов и иных платежей в рамках обеспечения деятельности Администрации города Батайска (Уплата налогов, сборов и иных платежей)	99 9 00 09090	850	01	13	128,7	118,5	108,4

Расходы за счет дотаций (грантов) из федерального бюджета бюджетам субъектов Российской Федерации за достижение показателей деятельности органов исполнительной власти субъектов Российской Федерации в рамках непрограммных расходов органов местного самоуправления (Иные выплаты населению)	99 9 00 55490	360	01	04	496,6		
Расходы за счет дотаций (грантов) из федерального бюджета бюджетам субъектов Российской Федерации за достижение показателей деятельности органов исполнительной власти субъектов Российской Федерации в рамках непрограммных расходов органов местного самоуправления (Иные выплаты населению)	99 9 00 55490	360	01	06	52,1		
Расходы за счет дотаций (грантов) из федерального бюджета бюджетам субъектов Российской Федерации за достижение показателей деятельности органов исполнительной власти субъектов Российской Федерации в рамках непрограммных расходов органов местного самоуправления (Иные выплаты населению)	99 9 00 55490	360	01	13	43,0		
Расходы за счет дотаций (грантов) из федерального бюджета бюджетам субъектов Российской Федерации за достижение показателей деятельности органов исполнительной власти субъектов Российской Федерации в рамках непрограммных расходов органов местного самоуправления (Иные выплаты населению)	99 9 00 55490	360	05	05	26,0		
Расходы за счет дотаций (грантов) из федерального бюджета бюджетам субъектов Российской Федерации за достижение показателей деятельности органов исполнительной власти субъектов Российской Федерации в рамках непрограммных расходов органов местного самоуправления (Иные выплаты населению)	99 9 00 55490	360	07	09	21,5		
Расходы за счет дотаций (грантов) из федерального бюджета бюджетам субъектов Российской Федерации за достижение показателей деятельности органов исполнительной власти субъектов Российской Федерации в рамках непрограммных расходов органов местного самоуправления (Иные выплаты населению)	99 9 00 55490	360	08	04	21,5		
Расходы на возмещение расходов, понесенных бюджетами субъектов Российской Федерации на размещение и питание граждан Российской Федерации, иностранных граждан и лиц без гражданства, постоянно проживающих на территории Украины, Донецкой Народной Республики, Луганской Народной Республики, Запорожской области, Херсонской области, вынужденно покинувших жилые помещения и находящихся в пунктах временного размещения и питания, на территории Российской Федерации, за счет средств резервного фонда Правительства Российской Федерации, в рамках непрограммного направления деятельности органов местного самоуправления и отраслевых (функциональных) органов Администрации города Батайска (Субсидии бюджетным учреждениям)	99 9 00 56940	610	03	10	2 128,8		
Расходы на государственную регистрацию актов гражданского состояния в рамках непрограммных расходов государственных органов Ростовской области (Расходы на выплаты персоналу государственных (муниципальных) органов)	99 9 00 59310	120	01	13	3 398,6	3 669,9	3 770,9
Расходы на государственную регистрацию актов гражданского состояния в рамках непрограммных расходов государственных органов Ростовской области (Иные закупки товаров, работ и услуг для обеспечения государственных (муниципальных) нужд)	99 9 00 59310	240	01	13	329,2	290,0	350,0
Расходы на государственную регистрацию актов гражданского состояния в рамках непрограммных расходов государственных органов Ростовской области (Уплата налогов, сборов и иных платежей)	99 9 00 59310	850	01	13	12,0	12,0	12,0
Расходы на государственную регистрацию актов гражданского состояния по иным непрограммным мероприятиям в рамках непрограммного направления (Расходы на выплаты персоналу государственных (муниципальных) органов)	99 9 00 72290	120	01	13	1 442,7		
Условно утвержденные расходы по иным непрограммным мероприятиям в рамках непрограммных расходов органов местного самоуправления и отраслевых (функциональных) органов Администрации города Батайска (Специальные расходы)	99 9 00 90110	880	01	13		36 500,0	101 018,9

Исполнение судебных актов Российской Федерации и мировых соглашений по возмещению вреда, причиненного в результате незаконных действий (бездействия) органов государственной власти (государственных органов), органов местного самоуправления либо должностных лиц этих органов, а также в результате деятельности муниципальных учреждений, иных судебных издержек в рамках непрограммного направления деятельности (Исполнение судебных актов)	99 9 00 90120	830	01	13	46 177,4		
Ежегодные членские взносы муниципального образования "Город Батайск", являющегося членом Ассоциации "Совет муниципальных образований Ростовской области" в рамках непрограммных расходов органов местного самоуправления (Уплата налогов, сборов и иных платежей)	99 9 00 90360	850	01	13	480,0	480,0	480,0
Расходы, зарезервированные на финансовое обеспечение мероприятий в рамках обеспечения софинансирования средств областного бюджета по иным непрограммным мероприятиям в рамках непрограммного направления деятельности (Резервные средства)	99 9 00 90570	870	01	13		1 347,5	
Итого					5 903 538,5	4 989 559,8	6 267 764,5

Приложение 6 к решению Батайской городской Думы "О внесении изменений в решение Батайской городской Думы от 21.12.2022 № 252 "О бюджете города Батайска на 2023 год и на плановый период 2024 и 2025 годов" (в редакции от 31.07.2023 № 281)

Приложение 8 к решению Батайской городской Думы "О бюджете города Батайска на 2023 год и на плановый период 2024 и 2025 годов"

Субвенции, предоставляемые из областного бюджета бюджету города Батайска на 2023 год и на плановый период 2024 и 2025 годов

№ п/п	Наименование субвенции	Классификация доходов	2023 год	2024 год	2025 год	Наименование расходов	Классификация расходов			2023 год	2024 год	2025 год
							Подраздел	Целевая статья	Вид расходов			
1	Субвенции бюджетам городских округов на осуществление полномочий по предоставлению мер социальной поддержки реабилитированных лиц, лиц, признанных пострадавшими от политических репрессий, и членов их семей, за исключением проезда на пригородном железнодорожном, водном транспорте и автомобильном транспорте пригородного назначения	2 02 30013 04 0000 150	4016,2	4173,1	4334,9	Предоставление мер социальной поддержки реабилитированных лиц, лиц, признанных пострадавшими от политических репрессий, и членов их семей, за исключением проезда на пригородном железнодорожном, водном транспорте и автомобильном транспорте пригородного назначения	1003	0510072500	240	36,0	36,0	36,0
									320	3980,2	4137,1	4298,9
2	Субвенции бюджетам городских округов на осуществление полномочий по предоставлению гражданам в целях оказания социальной поддержки субсидий на оплату жилых помещений и коммунальных услуг	2 02 30022 04 0000 150	32350,0	33579,4	34855,3	Предоставление гражданам в целях оказания социальной поддержки субсидий на оплату жилых помещений и коммунальных услуг	1003	0510072100	240	206,5	205,0	205,0
									320	32143,5	33374,4	34650,3
3	Субвенции бюджетам городских округов на осуществление полномочий по созданию и обеспечению деятельности административных комиссий	2 02 30024 04 0000 150	688,3	722,1	749,8	Создание и обеспечение деятельности административных комиссий	0104	8910072360	120	660,5	694,3	722,0
									240	27,8	27,8	27,8
4	Субвенции бюджетам городских округов на осуществление полномочий по созданию и обеспечению деятельности комиссий по делам несовершеннолетних и защите их прав	2 02 30024 04 0000 150	792,8	832,3	864,8	Создание и обеспечение деятельности комиссий по делам несовершеннолетних и защите их прав	0104	8910072370	120	772,8	812,3	844,8
									240	20,0	20,0	20,0
5	Субвенции бюджетам городских округов на осуществление переданных полномочий по государственному регулированию тарифов на перевозку пассажиров и багажа	2 02 30024 04 0000 150	132,7			Осуществление переданных полномочий по государственному регулированию тарифов на перевозку пассажиров и багажа	0401	8910072380	120	132,7		
6	Субвенции бюджетам городских округов на осуществление полномочий по определению в соответствии с частью 1 статьи 11.2 Областного закона от 25 октября 2002 года № 273-ЗС «Об административных правонарушениях» перечня должностных лиц, уполномоченных составлять протоколы об административных правонарушениях	2 02 30024 04 0000 150	0,4	0,4	0,4	Определение в соответствии с частью 1 статьи 11.2 Областного закона от 25 октября 2002 года № 273-ЗС «Об административных правонарушениях» перечня должностных лиц, уполномоченных составлять протоколы об административных правонарушениях	0104	8910072390	240	0,4	0,4	0,4
7	Субвенции бюджетам городских округов на осуществление полномочий по содержанию архивных учреждений (за исключением коммунальных расходов) в части расходов на хранение, комплектование, учет и использование архивных документов, относящихся к государственной собственности	2 02 30024 04 0000 150	188,0	188,0	188,0	Содержание архивных учреждений (за исключением коммунальных расходов) в части расходов на хранение, комплектование, учет и использование архивных документов, относящихся к государственной собственности	0113	8910072350	120	173,7	173,7	173,7
									244	14,3	14,3	14,3
8	Субвенции бюджетам городских округов на осуществление полномочий по организации и обеспечению отдыха и оздоровления детей, за исключением детей-сирот, детей, оставшихся без попечения родителей, детей, находящихся в социально опасном положении, и одаренных детей, проживающих в малоимущих семьях	2 02 30024 04 0000 150	28387,6	29523,1	30704,0	Организация и обеспечение отдыха и оздоровления детей, за исключением детей-сирот, детей, оставшихся без попечения родителей, детей, находящихся в социально опасном положении, и одаренных детей, проживающих в малоимущих семьях	0709	0520072200	240	70,0	50,0	50,0
									320	28317,6	29473,1	30654,0
9	Субвенции бюджетам городских округов на осуществление полномочий по организации и осуществлению деятельности по опеке и попечительству в соответствии со статьей 6 Областного закона от 26 декабря 2007 года №830-ЗС «Об организации опеки и попечительства в Ростовской области»	2 02 30024 04 0000 150	6947,9	7173,4	7464,3	Организация и осуществление деятельности по опеке и попечительству в соответствии со статьей 6 Областного закона от 26 декабря 2007 года №830-ЗС «Об организации опеки и попечительства в Ростовской области»	0709	0230072040	120	6605,4	6942,9	7220,6
									240	342,5	230,5	243,7
10	Субвенции бюджетам городских округов на осуществление государственных полномочий в сфере социального обслуживания, предусмотренных пунктами 2, 3, 4 и 5 части 1 и частью 1.1, 1.2 статьи 6 Областного закона от 3 сентября 2014 года № 222-ЗС «О социальном обслуживании граждан в Ростовской области»	2 02 30024 04 0000 150	64046,6	68105,5	72503,4	Осуществление государственных полномочий в сфере социального обслуживания, предусмотренных пунктами 2, 3, 4 и 5 части 1 и частью 1.1, 1.2 статьи 6 Областного закона от 3 сентября 2014 года № 222-ЗС «О социальном обслуживании граждан в Ростовской области»	1002	0530072260	620	47548,4	50483,1	53667,4

						Расходы на обеспечение социального обслуживания граждан старшего трудоспособного возраста и инвалидов, предоставление услуг, обеспечение выплат в рамках системы долговременного ухода	053P372480	620	16498,2	17622,4	18836,0	
11	Субвенции бюджетам городских округов на осуществление полномочий по предоставлению мер социальной поддержки ветеранов труда и граждан, приравненных к ним, в том числе по организации приема и оформления документов, необходимых для присвоения звания «Ветеран труда», за исключением проезда на железнодорожном и водном транспорте пригородного сообщения и на автомобильном транспорте пригородного межмуниципального и междугородного внутриобластного сообщений	2 02 30024 04 0000 150	147296,4	135366,8	140678,6	Предоставление мер социальной поддержки ветеранов труда и граждан, приравненных к ним, в том числе по организации приема и оформления документов, необходимых для присвоения звания "Ветеран труда", за исключением проезда на железнодорожном и водном транспорте пригородного сообщения и на автомобильном транспорте пригородного межмуниципального и междугородного внутриобластного сообщений	1003	0510072520	240	1540,0	1050,0	1050,0
								320	145756,4	134316,8	139628,6	
12	Субвенции бюджетам городских округов на осуществление полномочий по предоставлению мер социальной поддержки труженников тыла, за исключением проезда на железнодорожном и водном транспорте пригородного сообщения и на автомобильном транспорте пригородного межмуниципального и междугородного внутриобластного сообщений	2 02 30024 04 0000 150	703,2	731,2	760,5	Предоставление мер социальной поддержки ветеранов тыла, за исключением проезда на железнодорожном и водном транспорте пригородного сообщения и на автомобильном транспорте пригородного межмуниципального и междугородного внутриобластного сообщений	1003	0510072490	240	7,0	7,0	7,0
								320	696,2	724,2	753,5	
13	Субвенции бюджетам городских округов на осуществление полномочий по предоставлению мер социальной поддержки ветеранов труда Ростовской области, в том числе по организации приема и оформления документов, необходимых для присвоения звания "Ветеран труда Ростовской области", за исключением проезда на железнодорожном и водном транспорте пригородного сообщения и на автомобильном транспорте пригородного межмуниципального и междугородного внутриобластного сообщений	2 02 30024 04 0000 150	45297,3	47072,3	48909,4	Осуществление мер социальной поддержки ветеранов труда Ростовской области, в том числе по организации приема и оформления документов, необходимых для присвоения звания "Ветеран труда Ростовской области", за исключением проезда на железнодорожном и водном транспорте пригородного сообщения и на автомобильном транспорте пригородного межмуниципального и междугородного внутриобластного сообщений	1003	0510072510	240	430,0	430,0	430,0
								320	44867,3	46642,3	48479,4	
14	Субвенции бюджетам городских округов на осуществление полномочий по предоставлению материальной и иной помощи для погребения	2 02 30024 04 0000 150	1772,6	1428,8	1486,1	Предоставление материальной и иной помощи для погребения	1003	0510072120	240	16,5	10,0	10,0
								320	1756,1	1418,8	1476,1	
15	Субвенции бюджетам городских округов на осуществление полномочий по предоставлению мер социальной поддержки детей из многодетных семей	2 02 30024 04 0000 150	30372,3	27932,4	29028,8	Предоставление мер социальной поддержки детей из многодетных семей	1004	0520072150	240	339,0	272,0	272,0
								320	30033,3	27660,4	28756,8	
16	Субвенции бюджетам городских округов на осуществление полномочий по предоставлению мер социальной поддержки детей первого-второго года жизни из малоимущих семей	2 02 30024 04 0000 150	11834,5	12918,0	13445,7	Предоставление мер социальной поддержки детей первого-второго года жизни из малоимущих семей	1004	052P172160	240	101,0	101,0	101,0
								320	11733,5	12817,0	13344,7	
17	Субвенции бюджетам городских округов на осуществление полномочий по выплате пособия на ребенка	2 02 30024 04 0000 150	40406,7	42020,8	43714,3	Выплата пособия на ребенка	1004	0520072170	240	3,0	3,0	3,0
								320	40403,7	42017,8	43711,3	
18	Субвенции бюджетам городских округов на осуществление полномочий по предоставлению мер социальной поддержки малоимущих семей, имеющих детей и проживающих на территории Ростовской области, в виде предоставления регионального материнского капитала	2 02 30024 04 0000 150	17165,6	17852,4	18566,6	Осуществление полномочий по предоставлению мер социальной поддержки малоимущих семей, имеющих детей и проживающих на территории Ростовской области, в виде предоставления регионального материнского капитала	1004	052P172210	320	17165,6	17852,4	18566,6
19	Субвенции бюджетам городских округов на осуществление полномочий по предоставлению мер социальной поддержки беременных женщин из малоимущих семей, кормящих матерей и детей в возрасте до трех лет из малоимущих семей	2 02 30024 04 0000 150	5886,0	6124,9	6372,7	Предоставление мер социальной поддержки беременных женщин из малоимущих семей, кормящих матерей и детей в возрасте до трех лет из малоимущих семей	1004	052P172240	240	51,0	51,0	51,0
								320	5835,0	6073,9	6321,7	
20	Субвенции бюджетам городских округов на осуществление полномочий по выплате компенсации родительской платы за присмотр и уход за детьми в образовательной организации, реализующей образовательную программу дошкольного образования	2 02 30024 04 0000 150	54340,0	54627,2	55579,6	Выплата компенсации родительской платы за присмотр и уход за детьми в образовательной организации, реализующей образовательную программу дошкольного образования	1004	0210072180	240	1086,8	1092,5	1092,5
								320	53253,2	53534,7	54487,1	
21	Субвенции бюджетам городских округов на осуществление полномочий по обеспечению жильем детей-сирот и детей, оставшихся без попечения родителей, лиц из их числа сирот и детей, оставшихся без попечения родителей, которые не являются нанимателями жилых помещений по договорам социального найма или членами семьи нанимателя жилого помещения по договору социального найма либо собственниками жилых помещений, детей-сирот и детей, оставшихся без попечения родителей, лиц из числа детей-сирот и детей, оставшихся без попечения родителей, которые являются нанимателями жилых помещений по договорам социального найма или членами семьи нанимателя жилого помещения по договору социального найма либо собственниками жилых помещений, в случае, если их проживание в ранее занимаемых жилых помещениях признается невозможным	2 02 30024 04 0000 150	55823,6	7540,4	7540,4	Обеспечение жильем детей-сирот и детей, оставшихся без попечения родителей, лиц из их числа сирот и детей, оставшихся без попечения родителей, которые не являются нанимателями жилых помещений по договорам социального найма или членами семьи нанимателя жилого помещения по договору социального найма либо собственниками жилых помещений, детей-сирот и детей, оставшихся без попечения родителей, лиц из числа детей-сирот и детей, оставшихся без попечения родителей, которые являются нанимателями жилых помещений по договорам социального найма или членами семьи нанимателя жилого помещения по договору социального найма либо собственниками жилых помещений, в случае, если их проживание в ранее занимаемых жилых помещениях признается невозможным	1004	0420072400	410	55823,6	7540,4	7540,4
22	Субвенции бюджетам городских округов на осуществление полномочий по предоставлению мер социальной поддержки детей-сирот и детей, оставшихся без попечения родителей, лиц из числа детей-сирот и детей, оставшихся без попечения родителей, предусмотренных пунктами 1, 11, 12, 13 статьи 132 Областного закона от 22 октября 2004 года № 165-ЗС «О социальной поддержке детства в Ростовской области»	2 02 30024 04 0000 150	34507,5	36363,9	30188,3	Предоставление мер социальной поддержки детей-сирот и детей, оставшихся без попечения родителей, лиц из числа детей-сирот и детей, оставшихся без попечения родителей, предусмотренных пунктами 1, 11, 12, 13 статьи 132 Областного закона от 22 октября 2004 года № 165-ЗС «О социальной поддержке детства в Ростовской области»	1004	0230072420	320	34507,5	36363,9	30188,3
23	Субвенции бюджетам городских округов на осуществление полномочий по предоставлению мер социальной поддержки граждан, усыновивших (удочеривших) ребенка (детей), в части назначения и выплаты единовременного денежного пособия	2 02 30024 04 0000 150	300,0	360,0	360,0	Предоставление мер социальной поддержки граждан, усыновивших (удочеривших) ребенка (детей), в части назначения и выплаты единовременного денежного пособия	1004	0230072220	320	300,0	360,0	360,0

24	Субвенции бюджетам городских округов на организацию исполнительно-распорядительных функций, связанных с реализацией переданных государственных полномочий в сфере социального обслуживания и социальной защиты населения	2 02 30024 04 0000 150	31568,9	33258,1	34558,6	Организация исполнительно-распорядительных функций, связанных с реализацией переданных государственных полномочий в сфере социального обслуживания и социальной защиты населения	1006	0510072110	120	30310,6	31963,9	33216,1		
									240	1258,3	1294,2	1342,5		
25	Субвенции бюджетам городских округов на организацию исполнительно-распорядительных функций, связанных с реализацией переданных государственных полномочий в сфере социального обслуживания и социальной защиты населения	2 02 30024 04 0000 150	5026,1	5279,9	5488,5	Организация исполнительно-распорядительных функций, связанных с реализацией переданных государственных полномочий в сфере социального обслуживания и социальной защиты населения	1006	1520072110	610	5026,1	5279,9	5488,5		
26	Субвенции бюджетам городских округов на осуществление полномочий по выплате ежемесячной денежной выплаты, назначенной в случае рождения третьего ребенка или последующих детей до достижения ребенком возраста трех лет	2 02 30024 04 0000 150	98746,4	68998,5	25353,1	Ежемесячные денежные выплаты, назначенной в случае рождения третьего ребенка или последующих детей до достижения ребенком возраста трех лет	1004	052P150840	310	97622,5	67978,8	24978,4		
									052P172440	240	1123,9	1019,7	374,7	
27	Субвенции бюджетам городских округов на осуществление полномочий по составлению (изменению) списков кандидатов в присяжные заседатели федеральных судов общей юрисдикции в Российской Федерации	2 02 35120 04 0000 150	8,4	8,8	7,9	Осуществление полномочий по составлению (изменению) списков кандидатов в присяжные заседатели федеральных судов общей юрисдикции в Российской Федерации	0105	8910051200	240	8,4	8,8	7,9		
28	Субвенции бюджетам городских округов на осуществление ежегодной денежной выплаты лицам, награжденным нагрудным знаком "Почетный донор России"	2 02 35220 04 0000 150	3747,0	3807,3	3959,5	Осуществление ежегодной денежной выплаты лицам, награжденным нагрудным знаком «Почетный донор России»	1003	0510052200	240	35,1	50,0	50,0		
									320	3711,9	3757,3	3909,5		
29	Субвенции бюджетам городских округов на оплату жилищно-коммунальных услуг отдельным категориям граждан	2 02 35250 04 0000 150	73232,7	73083,7	73076,2	Оплата жилищно-коммунальных услуг отдельным категориям граждан	1003	0510052500	240	700,0	700,0	700,0		
									320	72532,7	72383,7	72376,2		
30	Субвенции бюджетам городских округов на осуществление ежемесячных выплат на детей в возрасте от трех до семи лет включительно	2 02 30024 04 0000 150	232067,7			Осуществление ежемесячных выплат на детей в возрасте от трех до семи лет включительно	1004	0520072470	240	2669,8				
									05200R3020	320	229397,9			
31	Субвенции бюджетам городских округов на осуществление полномочий по предоставлению меры социальной поддержки семей, имеющих детей с фенилкетонурией	2 02 30024 04 0000 150	464,0	418,5	453,7	Осуществление полномочий по предоставлению меры социальной поддержки семей, имеющих детей с фенилкетонурией	1004	0520072530	240	5,0	5,0	5,0		
									320	459,0	413,5	448,7		
32	Субвенции бюджетам городских округов на осуществление полномочий на государственную регистрацию актов гражданского состояния	2 02 35930 04 0000 150	5182,5	3971,9	4132,9	Государственная регистрация актов гражданского состояния	0113	9990059310	120	3398,6	3669,9	3770,9		
									240	329,2	290,0	350,0		
									850	12,0	12,0	12,0		
									9990072290	120	1442,7			
33	Субвенции бюджетам городских округов на обеспечение государственных гарантий реализации прав на получение общедоступного и бесплатного дошкольного образования в муниципальных дошкольных образовательных организациях, дошкольного, начального общего, основного общего, среднего общего образования в муниципальных общеобразовательных организациях, обеспечение дополнительного образования детей в муниципальных общеобразовательных организациях, включая расходы на оплату труда, приобретение учебников и учебных пособий, средств обучения, игр, игрушек (за исключением расходов на содержание зданий и оплату коммунальных услуг)	2 02 39999 04 0000 150	1524496,3	1585992,4	1621363,8	Обеспечение государственных гарантий реализации прав на получение общедоступного и бесплатного дошкольного образования в муниципальных дошкольных образовательных организациях, дошкольного, начального общего, основного общего, среднего общего образования в муниципальных общеобразовательных организациях, обеспечение дополнительного образования детей в муниципальных общеобразовательных организациях, включая расходы на оплату труда, приобретение учебников и учебных пособий, средств обучения, игр, игрушек (за исключением расходов на содержание зданий и оплату коммунальных услуг)	0701	0210072460	610	803521,9	850710,0	876248,3		
									0702	0210072460	610	718429,0	732608,1	742334,9
									0703	0210072460	610	2545,4	2674,3	2780,6
ИТОГО			2557796,2	2309455,5	2316690,1				2557796,2	2309455,5	2316690,1			

Приложение 7 к решению Батайской городской Думы "О внесении изменений в решение Батайской городской Думы от 21.12.2022 № 252 "О бюджете города Батайска на 2023 год и на плановый период 2024 и 2025 годов"
(в редакции от 31.09.2023 № 281)

Приложение 9 к решению Батайской городской Думы «О бюджете города Батайска на 2023 год и на плановый период 2024 и 2025 годов»

Субсидии и иные межбюджетные трансферты, предоставляемые из областного бюджета бюджету города Батайска на 2023 год и на плановый период 2024 и 2025 годов

Направления расходования средств				2023 год	2024 год	2025 год
Организация отдыха детей в каникулярное время				7 280,8	7 572,0	7 874,8
Расходы на капитальный ремонт муниципальных образовательных учреждений				71 075,4		
Расходы на обеспечение дорожной деятельности				44 195,8	40 520,6	57 878,0
Обеспечение жильем молодых семей				3 373,1	4 830,6	4 860,1
Реализация принципа экстерриториальности при предоставлении государственных и муниципальных услуг				157,4	164,7	170,8
Организация предоставления областных услуг на базе многофункциональных центров предоставления государственных и муниципальных услуг				72,1	75,8	78,8
Возмещение предприятиям жилищно-коммунального хозяйства части платы граждан за коммунальные услуги				27 898,5	27 898,5	27 898,5
Комплектование книжных фондов библиотек муниципального образования				837,9	1 088,0	
Расходы на государственную поддержку отрасли культуры				519,6	11 495,5	520,2
Мероприятия по работе с молодежью				658,7	658,7	658,7
Организация бесплатного горячего питания обучающихся, получающих начальное общее образование в муниципальных образовательных организациях				90 352,1	90 352,1	92 473,9
Организация подвоза обучающихся и аренда плавательных бассейнов для обучения плаванию обучающихся муниципальных общеобразовательных организаций				1 183,7	1 184,3	1 184,3
Расходы на строительство объекта образования муниципальной собственности				1 007 748,0		
Расходы на строительство и реконструкцию (модернизацию) объектов питьевого водоснабжения					976 080,7	2 179 892,0

Проведение мероприятий по обеспечению деятельности советников директора по воспитанию и взаимодействию с детскими общественными объединениями в общеобразовательных организациях	7 452,9	7 347,0	7 347,0
Обеспечение оснащения муниципальных общеобразовательных организаций, в том числе структурных подразделений указанных организаций, государственными символами Российской Федерации		379,1	
Проведение комплексных кадастровых работ			10 070,4
Расходы на реализацию проектов инициативного бюджетирования по отрасли "Культура"	288,2		
Расходы на реализацию проектов инициативного бюджетирования по отрасли "Образование"	4 156,7		
Расходы на реализацию проектов инициативного бюджетирования по отрасли "Жилищно-коммунальное хозяйство"	1 985,4		
Обеспечение подключения муниципальных объектов водоснабжения к центральной системе холодного водоснабжения	16 382,5	2 891,0	
Оснащение муниципальных образовательных организаций и объектов после завершения капитального ремонта, строительства, реконструкции	114 265,0		
Резервный фонд Правительства Ростовской области	27 065,4		
итого субсидии	1 426 949,2	1 172 538,6	2 390 907,5
Обеспечение исполнения членами казачьих обществ обязательств по оказанию содействия органам местного самоуправления в осуществлении задач и функций, предусмотренных договорами, заключенными в соответствии с Областным законом от 29 сентября 1999 года № 47-ЗС «О казачьих дружинах в Ростовской области»	8 394,2	8 857,8	8 857,8
Расходы на ежемесячное денежное вознаграждение за классное руководство педагогическим работникам муниципальных общеобразовательных организаций	42 731,6	42 731,6	42 731,6
Создание виртуальных концертных залов	1 000,0		
Создание модельных муниципальных библиотек	10 000,0		
Резервный фонд Правительства Ростовской области	10 070,1		
Расходы за счет дотаций (грантов) из федерального бюджета бюджетам субъектов Российской Федерации за достижение показателей деятельности органов исполнительной власти субъектов Российской Федерации в рамках непрограммных расходов органов местного самоуправления	660,7		
Расходы на поощрение органов местного самоуправления муниципальных районов и городских округов за развитие доходной базы, исходя из дополнительно поступивших в областной бюджет доходов от реализуемых на территориях муниципальных образований проектов, и с учетом достижения целей, показателей национальных, федеральных и региональных проектов	42 100,0		
итого межбюджетные трансферты	114 956,6	51 589,4	51 589,4
Всего	1 541 905,8	1 224 128,0	2 442 496,9

**РОСТОВСКАЯ ОБЛАСТЬ
БАТАЙСКАЯ
ГОРОДСКАЯ ДУМА
РЕШЕНИЕ**

**О внесении изменений в решение Батайской городской Думы от 30.11.2010
№ 81 «Об установлении земельного налога»**

**Принято
Батайской городской Думой**

« 26 » октября 2023 года

В соответствии с пунктом 113 статьи 2 Федерального закона от 31.07.2023 № 389-ФЗ «О внесении изменений в части первую и вторую Налогового кодекса Российской Федерации, отдельные законодательные акты Российской Федерации и о приостановлении действия абзаца второго пункта 1 статьи 78 части первой Налогового кодекса Российской Федерации, руководствуясь Уставом муниципального образования «Город Батайск»,

Батайская городская Дума решила:

1. Внести в решение Батайской городской Думы от 30.11.2010 № 81 «Об установлении земельного налога» (в ред. от 28.04.2011 № 109, от 30.06.2011 № 121, от 27.10.2011 № 142, от 22.02.2012 № 179, от 25.07.2012 № 201, от 30.01.2013 № 241, от 29.10.2014 № 14, от 26.11.2014 № 23, от 28.10.2015 № 74, от 28.09.2016 № 140, от 02.11.2016 № 143, от 25.10.2017 № 219, от 31.10.2018 № 301, от 27.11.2019 № 27, от 29.07.2020 № 73, от 26.10.2022 № 237) следующие изменения:

1) подпункт «б» пункта 1 статьи 6 изложить в следующей редакции:

«б) занятых жилищным фондом и (или) объектами инженерной инфраструктуры жилищно-коммунального комплекса (за исключением части земельного участка, приходящейся на объект недвижимого имущества, не относящийся к жилищному фонду и (или) к объектам инженерной инфраструктуры жилищно-коммунального комплекса) или приобретенных (предоставленных) для жилищного строительства (за исключением земельных участков, приобретенных (предоставленных) для индивидуального жилищного строительства, используемых в предпринимательской деятельности);

2) в статье 8:

а) в части 2 после слова «пляжи» дополнить словами «и другие объекты»;

б) дополнить частью 3 следующего содержания:

«3. Предоставить льготу в размере 50 процентов по уплате земельного налога физическим лицам, в отношении земельных участков, подтопляемых подпочвенными водами и занятых жилищным фондом или предоставленных для садоводства или дачного строительства, и используемых в целях, не связанных с предпринимательской деятельностью.

Льгота предоставляется на календарный год, в котором имел место факт подтопления, признанный комиссией, образованной Администрацией города Батайска.

Порядок работы, состав комиссии, форма документа, подтверждающего факт подтопления, утверждается правовым актом Администрации города Батайска.

Налогоплательщики предоставляют в налоговый орган по своему выбору заявление о предоставлении налоговой льготы, а также документ подтверждающий право налогоплательщика на указанную налоговую льготу.»;

3) часть 1 статьи 8.2 дополнить словами «, опекун (попечитель)».

2. Настоящее решение опубликовать в информационном бюллетене «Батайск официальный».

3. Контроль над исполнением настоящего решения возложить на постоянную комиссию Батайской городской Думы по бюджету города, местным налогам и сборам, муниципальной собственности (Болтенков Ю.А.).

4. Настоящее решение вступает в силу со дня его официального опубликования и применяется к правоотношениям, возникшим:

- пункт 1 части 1 настоящего решения с 1 января 2024 года;
- пункт 2 и 3 части 1 настоящего решения с 1 января 2023 года.

Председатель
Батайской городской Думы –
глава города Батайска

И.Ю. Любченко

г. Батайск
« 26 » октября 2023 года
№ 288

Лист согласования прилагается:

**РОСТОВСКАЯ ОБЛАСТЬ
БАТАЙСКАЯ
ГОРОДСКАЯ ДУМА
РЕШЕНИЕ**

**О внесении изменений в решение Батайской городской Думы от 31 июля 2019 года
№ 381 «О принятии «Положения об оплате труда муниципальных служащих города Батайска,
лиц, замещающих муниципальные должности города Батайска на постоянной основе»**

**Принято
Батайской городской Думой**

« 26 » октября 2023 года

В соответствии с Бюджетным Кодексом Российской Федерации, Федеральным законом от 06.10.2003 года № 131-ФЗ «Об общих принципах организации местного самоуправления в Российской Федерации», с Федеральным законом от 02.03.2007 № 25-ФЗ «О муниципальной службе в Российской Федерации», Областным законом Ростовской области от 09.10.2007 года № 786-ЗС «О муниципальной службе в Ростовской области», Областным законом Ростовской области от 13.10.2008 года № 103-ЗС «О гарантиях осуществления полномочий отдельных лиц, замещающих муниципальные должности в Ростовской области», решением Батайской городской Думы от 27.07.2023 № 278 «О внесении изменений и дополнений в Устав муниципального образования «Город Батайск», руководствуясь Уставом муниципального образования «Город Батайск»,

Батайская городская Дума решила:

1. Внести в приложение к решению Батайской городской Думы от 31 июля 2019 года № 381 «О принятии «Положения об оплате труда муниципальных служащих города Батайска, лиц, замещающих муниципальные должности города Батайска на постоянной основе» следующие изменения:

1) в Приложение 1 к Положению об оплате труда муниципальных служащих города Батайска, лиц, замещающих муниципальные должности города Батайска на постоянной основе:

раздел «Коэффициенты, применяемые при исчислении размеров должностных окладов и ежемесячного денежного поощрения муниципальных служащих города Батайска, лиц, замещающих муниципальные должности Батайска на постоянной основе» дополнить пунктом 31 следующего содержания:

31 Заместитель председателя Контрольно - счётной палаты города Батайска 3,03 3,67

2. Опубликовать настоящее решение в информационном бюллетене «Батайск официальный».

3. Контроль над исполнением настоящего решения возложить на постоянную комиссию Батайской городской Думы по бюджету города, местным налогам и сборам, муниципальной собственности (Болтенков Ю.А.).

4. Настоящее решение вступает в силу со дня его официального опубликования.

Председатель
Батайской городской Думы –
глава города Батайска

И.Ю. Любченко

г. Батайск
« 26 » октября 2023 года
№ 289

Лист согласования прилагается:

**РОСТОВСКАЯ ОБЛАСТЬ
БАТАЙСКАЯ
ГОРОДСКАЯ ДУМА
РЕШЕНИЕ**

**О внесении изменения в приложение к решению
Батайской городской Думы от 31.10.2018 № 310
«О Регламенте Батайской городской Думы»**

**Принято
Батайской городской Думой**

« 26 » октября 2023 года

Руководствуясь частью 5 статьи 26 Устава муниципального образования «Город Батайск», Батайская городская Дума решила:

1. Внести в статью 12 главы 2 приложения к решению Батайской городской Думы от 31.10.2018 № 104 «О Регламенте Батайской городской Думы» (в редакции от 28.04.2022 № 204) следующее изменение:

1) наименование статьи 12 изложить в следующей редакции:

«Статья 12. Порядок рассмотрение кандидатур на должность председателя, заместителя председателя и аудитора Контрольно-счетной палаты города Батайска»;

2) в части 1 слова «председателя и аудитора», заменить словами «председателя, заместителя председателя и аудитора»;

3) в части 2 слова «председателя и аудитора», заменить словами «председателя, заместителя председателя и аудитора»;

4) в части 3 слова «председателя и аудитора», заменить словами «председателя, заместителя председателя и аудитора»;

5) в абзаце первом части 6 слово «бюджету» заменить словами «местному самоуправлению»;

6) в части 7 слова «председателя и аудитора», заменить словами «председателя, заместителя председателя и аудитора»;

2. Контроль над исполнением настоящего решения возложить на постоянную комиссию Батайской городской Думы по местному самоуправлению (Камуз А.Н.).

3. Настоящее решение вступает в силу со дня его официального опубликования.

**Председатель
Батайской городской Думы -
глава города Батайска**

И.Ю. Любченко

**г. Батайск
« 26 » октября 2023 года
№ 290**

**Сведения о фактической численности муниципальных служащих и работников
муниципальных учреждений г. Батайска и затратах на их денежное
содержание на 01.10.2023 год**

№	Наименование	Численность (чел.)	Расходы на денежное содержание (тыс. рублей)
1	Муниципальные служащие	185	94 289,0
2	Работники муниципальных учреждений	3562	1 264 303,0

Газета «Батайск официальный» зарегистрирована управлением по Южному Федеральному округу Федеральной службы по надзору за соблюдением законодательства в сфере массовых коммуникаций и охране культурного наследия.

Главный редактор
Толкачев Н.С.

0+

Свидетельство ПИ № ФС 10-5935 от 27 мая 2005 г.

Учредитель - Администрация г. Батайска.

Адрес редакции и издателя: 346880, г. Батайск, пл. Ленина, 3. Тираж 500 экз. Объем 180 полос.

Газета распространяется бесплатно.

Отпечатано: ООО «Смарт Медиа», 344002,

г. Ростов-на-Дону, ул. Донская, д. 12, офис 5-6.

Дата выхода в свет: 27.10.2023 г.